

KATALOG 2023



PORTA Art Deco, Kilika Azura

**Potřebuješ dveře
v neobvyklé barvě?
Vyrobíme je pro tebe!**

**Barva roku
2023**

VIVA MAGENTA



Obsah

Speciálně pro vás, abyste si dveře rychle našli, jsme rozdělili kolekce podle jejich ceny:
●●● **PREMIUM**, ●● **STANDARD**, ● **BUDGET**, zkontrolujte počet teček vedle kolekce níže.

01 INTERIÉROVÉ DVEŘE-LAKOVANÉ

| | | | |
|-----|---------------------------------------|----|-----|
| ●●● | PORTA VECTOR Premium | 12 | TOP |
| ●●● | PORTA ART DECO – NOVINKA | 14 | |
| ●●● | PORTA OSLO – NOVINKA | 16 | |
| ●●● | PORTA FOCUS Premium, PORTA DUO | 18 | |
| ●● | PORTA DESIRE | 20 | TOP |
| ●● | PORTA GRANDE | 22 | |
| ● | PORTA ROYAL, LONDÝN, VÍDEŇ | 24 | |
| ● | MINIMAX – NOVÉ MODELÝ | 26 | |

02 SKRYTÉ DVEŘE

| | | | |
|-----|------------------|----|-----|
| ●●● | PORTA HIDE | 28 | TOP |
|-----|------------------|----|-----|

03 DVEŘE VE STYLU LOFT

| | | | |
|-----|--|----|--|
| ●●● | PORTA GLASS – NOVINKA | 30 | |
| ●●● | PORTA LUMIA, NATURA LUMIA – NOVINKA | 32 | |
| ●● | PORTA VERTE HOME ČERNÁ – NOVINKA | 34 | |
| ●●● | PORTA LOFT STEEL – NOVINKA | 36 | |

04 INTERIÉROVÉ DVEŘE RÁMOVÉ V SYNTETICKÉM POVRCHU

| | | | |
|-----|--|----|-----|
| ●●● | PORTA KONCEPT, skupina A | 38 | TOP |
| ●●● | PORTA KONCEPT, skupina C | 40 | |
| ●●● | PORTA KONCEPT, skupina H a K | 42 | |
| ●●● | PORTA BALANCE, PORTA HARMONY | 44 | |
| ●●● | PORTA INSPIRE | 46 | |
| ●● | PORTA VERTE PREMIUM, skupina A a D | 48 | |
| ●● | PORTA VERTE PREMIUM, skupina B a C | 50 | |
| ●● | PORTA VERTE PREMIUM, skupina E | 52 | TOP |
| ●● | PORTA VERTE HOME, skupina B a D | 54 | TOP |
| ●● | PORTA VERTE HOME, skupina C | 56 | TOP |
| ●● | PORTA VERTE HOME, skupina E a M – NOVINKA | 58 | |
| ● | PORTA VERTE HOME, skupina G | 60 | TOP |
| ● | PORTA VERTE HOME, skupina H | 62 | |
| ● | PORTA VERTE HOME, skupina J | 64 | |
| ● | PORTA VERTE HOME, skupina L a N | 66 | |

05 INTERIÉROVÉ DVEŘE DESKOVÉ V SYNTETICKÉM POVRCHU

| | | | |
|-----|-------------------------------|----|-----|
| ●●● | PORTA RESIST | 68 | |
| ●●● | PORTA FOCUS | 70 | TOP |
| ●●● | PORTA LOFT | 72 | |
| ●●● | PORTA LEVEL | 74 | |
| ●●● | PORTA NOVA, skupina 2–5 | 76 | |
| ●● | PORTA LINE | 78 | |
| ●● | PORTA CPL | 80 | TOP |
| ● | Investiční balíček | 82 | |
| ● | PORTA DECOR | 84 | |
| ● | PORTA FIT, PORTA STYL | 86 | |

06 DVEŘE INTERIÉROVÉ V DÝHOVANÉM POVRCHU

| | | | |
|-----|------------------------------------|-----|--|
| ●●● | Natura CLASSIC | 88 | |
| ●●● | Natura VECTOR, Natura LINE | 90 | |
| ●●● | Natura LOFT | 92 | |
| ●●● | Natura OSLO – NOVINKA | 94 | |
| ●●● | Natura GRANDE | 96 | |
| ●●● | Natura SPACE | 98 | |
| ●●● | Natura KONCEPT | 100 | |
| ●●● | SEVILLA | 102 | |
| ●●● | MADRYT, CORDOBA | 104 | |
| ●●● | Villadora RETRO | 106 | |

07 DVEŘE SKLÁDACÍ A POSUVNÉ

| | |
|--|-----|
| Skládací dveře ALFA, BETA | 108 |
| Posuvný systém PORTA, ALU | 110 |
| Posuvný systém KOMPAKT, BEZOBLOŽKOVÝ | 112 |
| Posuvný systém BLACK, SLIDE, EFEKT | 114 |

08 DVEŘE TECHNICKÉ

| | |
|--|-----|
| Vnitřní vstupní a technické dveře – přehled modelů | 118 |
| Akustické 27 dB, 32 dB | 120 |
| INNOVO 37 dB | 122 |
| SILENCE 37 dB, EI 30 | 124 |
| INNOVO 42 dB | 126 |
| Akustické 42 dB | 128 |
| Protipožární EI 30, EI 60 | 130 |
| ENDURO | 132 |
| PORTA 4 tř. mechanické odolnosti | 134 |

09 DVEŘE VSTUPNÍ VNITŘNÍ

| | |
|-------------------------------------|-----|
| AGAT, OPAL | 136 |
| EXTREME RC 2 | 138 |
| Steel SECURE | 140 |
| KWARC | 142 |
| EXTREME RC 3 | 144 |
| EXTREME RC 4 | 146 |
| GRANIT – Bezpečnostní třída C | 148 |
| Steel SAFE a ENERGY PROTECT | 150 |

10 DVEŘE TECHNICKÉ OCELOVÉ

| | |
|---|-----|
| Univerzální dveře k technickým místnostem | 152 |
| Steel BASIC, Steel BASIC PLUS | 154 |
| Steel SOLID | 156 |
| Steel EI 30 PLUS, EI 60 PLUS | 158 |

11 ZÁRUBNĚ

| | |
|--|-----|
| MINIMAX | 162 |
| PORTA SYSTEM, PORTA SYSTEM GK / GLASS | 164 |
| PORTA SYSTEM ELEGANCE, PORTA SYSTEM ELEGANCE 90° | 166 |
| PORTA SYSTEM reverzní | 168 |
| LEVEL | 170 |
| PORTA RENOVA | 172 |

12 OCELOVÉ ZÁRUBNĚ

| | |
|--|-----|
| Ocelová PORTA SYSTEM ELEGANCE | |
| Ocelová PORTA SYSTEM | 174 |
| Ocelová Regulovaná Bezřalcová | |
| Regulovaná, Regulovaná PS „na hranu“ | 176 |
| Ocelová Rohová VELKÁ Bezřalcová | |
| Ocelová Rohová MALÁ PLUS, VELKÁ | 178 |
| PROJEKT BIS, PROJEKT Premium® | 180 |

13 PŘÍSLUŠENSTVÍ, ROZMĚRY, DOPLŇKOVÉ INFORMACE

| | |
|---|-----|
| Kolekce AZURA | 184 |
| Kliky | 185 |
| Další příslušenství | 195 |
| Montážní rozměry dveří | 199 |
| Technické výkresy | 210 |
| Klasifikace povrchových úprav PORTA | 211 |
| Vzorky barev | 212 |
| Doplňkové informace | 220 |

Vlastnosti našich výrobků

■ VYSVĚTLENÍ SYMBOLŮ POPISUJÍCÍCH VLASTNOSTI NAŠICH VÝROBKŮ



Nejlépe se prodávající kolekce PORTA

DESIGN, SKLO, ZRCADLO

Můžete si vybrat různé varianty vzhledu a stupeň propustnosti světla.



Vytvořte si vlastní design dveří



Zrcadlo příplatková výbava



Kolekce křidel s přírodní dýhou

KONSTRUKCE

Výběrem typu konstrukce můžete ovlivnit mimo jiné: odolnost, stupeň stability, zvukovou izolaci, termoizolaci Vašich dveří.



RÁMOVÁ konstrukce



Bezpečnostní třída
třída RC 2, třída RC 3, třída C
Odolnost dveří proti neoprávněnému vniknutí



Požární odolnost
EI 30, EI 60
Schopnost zamezit šíření ohně příslušně na 30 a 60 minut



Kouřotěsnost
třída Sa, Sm
Stanovuje nepropustnost dveří na průnik kouře



Akustická izolace
Rw 27dB D, 25, Rw 32dB D, 30, Rw 37dB D, 35, Rw 42 dB D, 35, Rw 42 dB D, 40
Hodnota uvádí počet decibelů, které jsou dveře schopny ztlumit



Mechanická třída
třída 1, třída 2, třída 3, třída 4
Odolnost dveří vůči zatížení v závislosti na podmínkách používání



Porta KONTRAKT
Specializace na nestandardní provedení



AQUA STOP
Ochrana spodní hrany před vlhkostí díky technologii TechnoPORTA

ZÁRUBEŇ

Zárubeň je prvek vybavení dveří, jehož správný výběr je stejně důležitý jako u křídla dveří. Při výběru z mnoha různých typů zárubní je třeba věnovat pozornost způsobu spojení roviny zárubně s křídlem.



Bezpodrážkové



Polodrážkové



Reverzní polodrážka



Projekt BIS, Projekt Premium



Dostupná regulace zárubně



Krycí lišty
Dostupné v rozměrech 60 mm, 80 mm



Modul Retro

KŘÍDLO

Vzhled dveří může mít různá funkční řešení podle potřeb a funkcí místnosti.



Dostupné rozměry jednokřídla:
min., 60", max., 110"



Dostupné rozměry dvoukřídla:
min., 90", max., 220"



Standardní výška křídla, 200"



Zvýšené křídlo, 220"



Tloušťka křídla je závislá na vybraném provedení povrchu



Posuvné křídlo



Univerzální dveře pravé – levé

Všimněte si...

■ NAŠE VCHODOVÉ DVEŘE JSOU BEZPEČNOSTNÍ

Třída odolnosti (RC 2) – úroveň odolnosti proti pokusu o vloupání, pomocí jednoduchých nástrojů, např. šroubovák, klín, kleště, kladivo.



Třída odolnosti (RC 3) – úroveň odolnosti proti pokusu o vloupání, pomocí takových nástrojů jako např. páčidlo, nastřelovače, mechanická vrtačka.



Třída odolnosti (RC – Resistance Class) – úroveň odolnosti proti pokusu o vloupání, kterou výrobek zajišťuje.

■ PŘED KOUPI DVEŘÍ SE MUSÍTE BEZPODMÍNEČNĚ ROZHODNOUT, NA KTEROU STRANU SE BUDOU OTEVÍRAT



■ SMĚR OTEVÍRÁNÍ REVERZNÍCH DVEŘÍ - VIZ STR. 29, 168

■ JAK VYPOČÍTAT CENU DVEŘÍ



Ceny produktů v tomto katalogu jsou pouze doporučené a jsou platné od 31.3.2023 do vydání nové verze. Ceny jsou uvedeny v CZK bez DPH | včetně DPH 21%. Výrobce si vyhrazuje právo na změnu nabídky, technického provedení produktů a ceny. Výrobce si také vyhrazuje právo na tiskové chyby.



PORTA ART DECO viz str. 14



NATURA OSLO viz str. 94



PORTA OSLO viz str. 16

Nová výška křídel 220 cm
u vybraných kolekcí:

PORTA VECTOR
PORTA ART DECO
PORTA OSLO
PORTA DESIRE
Natura CLASSIC
Natura LINE
Natura VECTOR
Natura OSLO

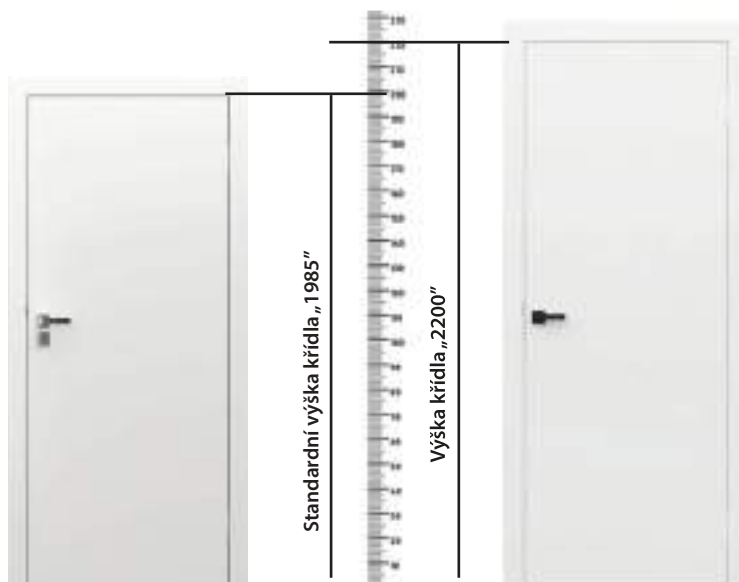



PORTA GLASS viz str. 30



PORTA LUMIA, NATURA LUMIA viz str. 32



PORTA LOFT STEEL viz str. 36



PORTA VERTE HOME skupina M viz str. 58

Nové dekory



Lakovaná Fólie MAT
Šedá Platinová MAT



Lakovaná Fólie MAT
Grafitová MAT



Deska
Dub Casella Přírodní



Deska Halifax
Halifax Tabákový

Chystáš se koupit dveře?

PORTA DOORS je značka, která existuje již více než 30 let a je průkopníkem ve výrobě dveří.

Za tuto dobu jsme prodali asi 19 milionů produktů a získané zkušenosti nám umožnily zdokonalit kvalitu, odolnost a dobrý design. Ikony představují jedinečné vlastnosti našich produktů. Díky nim rychle najdeš ten svůj vysněný produkt pro sebe. Hledej je na stránkách jednotlivých produktů.

VSAĎ NA ODOLNOST



STRUKTURA DŘEVA

Vnímejte strukturu dřeva. Provedení Gladstone / Halifax se vyznačuje vzhledem připomínajícím přírodní surové dřevo.



POVRCH ODOLNÝ PROTI POŠKRÁBÁNÍ

Povrchová úprava křídla zaručuje vysokou odolnost proti nárazům, oděru a poškrábání.



POVRCH ODOLNÝ OTĚRU

Jedinečná kvalita za dostupnou cenu! Povrch těchto dveří je odolný proti oděru, díky silnější vrstvě laku a UV vytvrzování!



DÝHA PŘÍRODNÍ POVRCHOVÁ ÚPRAVA

Dýhovaný povrch křídla je krásný a přírodní. Toto je klasika, která je vždy v trendu.



POVRCH ODOLNÝ PROTI ZAŠPINĚNÍ

Hladký povrch odolný vůči nečistotám, bez mikro pórů neumožňuje absorpci nečistoty a nehromadí prach.

DETAIL MÁ SMYSL



ODOLNÁ HRANA

Odolná hrana dveřního křídla z ABS.



BEZPEČNÉ LAMINOVANÉ SKLO

Zvolte dveře s bezpečným laminovaným sklem. Díky bezpečnostním prvkům se nerozpadne a zajistí vaši bezpečnost.



NA DETAILU ZÁLEŽÍ

Možnost objednat si dveře na míru díky mnoha doplňkům a příslušenství dodá vašemu interiéru charakter.



AQUA STOP

AQUA STOP je unikátní povlak, který chrání spodní hranu křídla před vniknutím vody.

PŘÍZPŮSOB SVŮJ INTERIÉR



PŘÍZPŮSOBTE

Vhodným zvolením povrchu vytvořte harmonické a komplexní aranžmá interiéru. Dveře přizpůsobte podlahám a nábytku.



V OBLÍBĚNÝCH BARVÁCH

Zvolte vhodné dveře pro každé aranžmá. PORTA nabízí široký výběr povrchů v mnoha barvách, které si vyberete do každého interiéru.

ROZHODNI SÁM

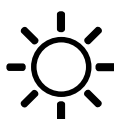

VÍCE SVĚTLA

Prosklené dveře PORTA se osvědčí v místnostech, které potřebují osvětlení, jako je předsíň nebo kuchyně.



ZVOLTE SI OBLÍBĚNÉ BARVY

Tvořte svůj prostor podle sebe. Dveře si můžete přizpůsobit podle svých představ - natřít, vytapetovat nebo ozdobit štukem.

ZJISTI PROČ
STOJÍ ZA TO

Lakované dveře PORTA jsou **zárukou nejlepší kvality**

Víme, jak důležitá je odolnost, dobrý design a pozitivní pocity z každodenního používání našich produktů. Zakoupené dveře nás provázejí řadu let, proto jsme si dali záležet v kolekcích lakovaných a UV zářením vytvrzených dveří na všech nejdůležitějších aspektech jejich užití.



DOPORUČENÝ PRO ALERGIKY A DĚTI

Naše dveře neobsahují žádné škodlivé látky. Doporučují se lidem zvláště citlivým na alergenů a dětem.



ODOLNÝ UV LAK

Použití vysoce kvalitního laku UV Premium Plus na povrchu dveří je zárukou barevné stálosti po mnoho let.



RENOMOVANÝ VÝROBCE LAKŮ

Kvalita PORTA znamená také nejlepší dodavatele. Spolupracujeme s renomovanými výrobci barev a laků pro dveře.



BEZPEČNÉ LAMINOVANÉ SKLO

Zvolte dveře s bezpečným laminovaným sklem. Díky bezpečnostním prvkům se nerozpadne a zajistí vaši bezpečnost.



SATÉNOVÁ HLADKOST

Výjimečná saténová hladkost povrchu dveří, vznikla díky aplikaci speciálních vytvrzujících nátěrů.



4x EXTRÉMNĚ ODOLNÉ

Extrémní odolnost a hladkost povrchu, díky 4 vrstvám laku.

DVEŘE INTERIÉROVÉ

Zveme Tě na úžasnou cestu plnou interiérových inspirací. Nezáleží na tom, zda hledáš dřevěné dveře, které oteplí interiér a zútulní ho nebo takové, které budou jednoduché, moderní a designové!

Naše nabídka je tak bohatá a rozmanitá, že pro sebe určitě najdeš ideální řešení.





PORTA VECTOR Premium

01



ODOLNÝ
UV LAK



DOPORUČENÝ
PRO ALERGIKY A DĚTI



POVRCH ODOLNÝ
PROTI ZAŠPINĚNÍ



EXTRÉMĚ
ODOLNÉ



SATĚNOVÁ
HLADKOST



POVRCH ODOLNÝ
OTĚRU

TOP
KOLEKCE

PORTA VECTOR Premium T, Bílá, klika ELEGANT



PORTA VECTOR Premium V, Bílá, klika ELEGANT stříbrná



VECTOR T



VECTOR A



VECTOR B



VECTOR C



VECTOR E

NOVINKA



VECTOR J



VECTOR U



VECTOR V



VECTOR W



PROJEKT



VARIANTA 220



60 - 100



120 - 200



40 mm



DEKORY

Lak UV Premium ★★★★★☆



Lak UV Premium Plus ★★★★★☆



Nechte pracovat fantazii! Máte nápad na vlastní model? Můžete si nechat provést libovolné frézování s Porta KONTRAKT, podrobnosti ohledně nestandardních objednávek, viz str. 227.



detail frézování



padací práh

CENY BEZ DPH | S DPH V CZK (věnujte pozornost příplatkům)

| MODEL* | Lak UV Premium | Lak UV Premium Plus |
|---------|----------------|---------------------|
| T | 6 390 7 732 | 7 605 9 202 |
| ostatní | 6 957 8 418 | 8 172 9 888 |

* Standardní frézování.

VŠIMNĚTE SI

Pokud hledáte prosklené dveře, které se budou hodit k této kolekci, podívejte se rovněž na kolekci Porta FOCUS Premium str 18

TECHNICKÉ INFORMACE

KONSTRUKCE KŘÍDLA

Výplň tvoří „voština“ nebo dutinková dřevotřísková zesílená vnitřním rámem (ZA PŘÍPLATEK). Celek je opláštěn HDF deskou.

PŘÍSLUŠENSTVÍ V CENĚ KŘÍDLA

- Tři čepové závěsy standard, bezpolodrážkové - dva závěsy 3D
- Zámek: pro dozický klíč, pro WC sadu nebo přizpůsobený pro cylindrickou vložku
- Kulatá úchytka (k posuvným dveřím)

ZÁRUBNĚ

Doporučené polodrážkové zárubně:

- Porta SYSTEM s Lakovaná fólie Premium nebo Lak UV Premium Plus str. 164
- MINIMAX s Lakovaná fólie Premium nebo Lak UV Premium Plus str. 162

Doporučené bezpolodrážkové zárubně:

- Porta SYSTEM ELEGANCE s Lakovaná fólie Premium nebo Lak UV Premium Plus str. 166
- Porta SYSTEM ELEGANCE 90° s Lakovaná fólie Premium nebo Lak UV Premium Plus str. 166
- LEVEL s Lakovaná fólie Premium nebo Lak UV Premium Plus str. 170

Doporučené bezpolodrážkové zárubně reverzní:

- Porta SYSTEM reverzní s Lakovaná fólie Premium nebo Lak UV Premium Plus str. 168

POZNÁMKY

- Výška „220“: dostupná v modelech A, B, C, E, T, U, V ; výplň dutinková dřevotřísková, tři závěsy 3D ve standardu
- Možnost libovolného sestavení rozměrů křídel v dvoukřídlých dveřích. Pasivní křídlo (boční panel) v rozměrech „30“, „40“, „50“ bez frézování.
- Dvoukřídlé dveře nejsou dostupné s magnetickým zámkem.
- S variantou „zesílení pro samozavírač“, jsou vyžadovány 3 závěsy.

ZA PŘÍPLATEK

- reverzní polodrážka - příplatek ke křídlu 1 926 | 2 330
- reverzní pol. - třetí závěs 3D barva: stříbrná (příplatek k ceně zárubně) 1 737 | 2 102
- reverzní pol. - třetí závěs 3D barva: bílá, černá (příplatek k ceně zárubně) 2 025 | 2 450
- **AKCE** - balíček PRIME (pouze v PN) bez příplatku
- příprava pro zkrácení dveří (max. 60 mm) 252 | 305
- rozměr „100“ 486 | 588
- posuvné dveře - podlouhlý boční úchyt 747 | 904
- posuvné dveře - hákový zámek s bočními úchyty 1 611 | 1 949
- třetí závěs 3D barva: stříbrná, bílá, černá (příplatek k ceně zárubně) 1 017 | 1 231
- třetí závěs 3D barva: zlatá (příplatek k ceně zárubně) 1 170 | 1 416
- ventilační otvory nebo výřez 351 | 425
- padací práh 1 314 | 1 590
- výplň dutinková dřevotřísková 1 062 | 1 285
- výplň plná dřevotřísková 1 350 | 1 634
- výška křídla „220“ 1 638 | 1 982
- zesílení pro samozavírač (vyžadován 3. závěs) 252 | 305
- černý zámek a černé čepové závěsy 198 | 240
- magnetický zámek: bílý, černý pro bezpolodrážková křídla 585 | 708
- magnetický zámek s čelem z nerezové oceli 441 | 534
- závěsy 3D barva: zlatá (příplatek k ceně zárubně) 531 | 643
- krytky na závěsy standard (str. 196)
- klika (str. 185)

PORTA ART DECO

01



PORTA ART DECO 2, Bílá, klika AZURA zlatá

ODOLNÝ
UV LAKDOPORUČENÝ
PRO ALERGIKY A DĚTIPOVRCH ODOLNÝ
PROTI ZASPINĚNÍEXTRÉMĚ
ODOLNÉSATĚNOVÁ
HLADKOSTPOVRCH ODOLNÝ
OTĚRU

PORTA ART DECO 1, Bílá, klika AZURA zlatá



model 1



model 2



model 3



model 4

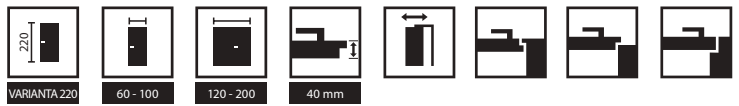

DEKORY

Lak UV Premium ★★★★★☆



Lak UV Premium Plus ★★★★★☆



detail frézování
model 1



detail frézování
model 2



detail frézování
model 1



detail frézování
model 2, 3, 4

CENY BEZ DPH | S DPHV CZK (věnujte pozornost příplatkům)

| MODELÝ | Lak UV Premium | Lak UV Premium Plus |
|------------|----------------|---------------------|
| 1, 2, 3, 4 | 6 957 8 418 | 8 172 9 888 |

TECHNICKÉ INFORMACE

KONSTRUKCE KŘÍDLA

Výplň tvoří „voština“ nebo dřevotřísková vyztužená vnitřním vlysem (volitelně za příplatek). Celé je to pokryto HDF deskou.

PŘÍSLUŠENSTVÍ V CENĚ KŘÍDLA

- Polodrážkové dveře: dva nebo tři čepové závěsy standardní nebo PRIME;
- bezpolodrážkové: dva 3D závěsy
- Zámek: běžný klíč, s WC zámkem, přizpůsobený pro patentní vložku
- Kulaté madlo (pro posuvné dveře)

ZÁRUBNĚ

Doporučené polodrážkové zárubně:

- PORTA SYSTEM s Lakovaná fólie Premium nebo Lak UV Premium Plus str. 164
- MINIMAX s Lakovaná fólie Premium nebo Lak UV Premium Plus str. 162

Doporučené bezpolodrážkové zárubně:

- PORTA SYSTEM ELEGANCE s Lakovaná fólie Premium nebo Lak UV Premium Plus str. 166
- PORTA SYSTEM ELEGANCE 90° s Lakovaná fólie Premium nebo Lak UV Premium Plus str. 166
- LEVEL s Lakovaná fólie Premium nebo Lak UV Premium Plus str. 170

Doporučené bezpolodrážkové zárubně reverzní:

- Porta SYSTEM reverzní s Lakovaná fólie Premium nebo Lak UV Premium Plus str. 168

POZNÁMKY

- Výška „220“: výplň - dutinková dřevotřísková; standardně tři závěsy.
- Možnost libovolné kombinace rozměrů křídla u dvoukřídlových dveří. Pasivní dveřní křídlo (přídavné křídlo) ve velikostech „30“, „40“, „50“ bez frézování.
- Dvoukřídlové křídlo není k dispozici s magnetickým zámkem.
- V případě možnosti „zesílení pod samozavírač“ je vyžadován 3. závěs.
- Při šířce „100“ je nutný třetí závěs.
- Polodrážkové dveře vybavené 3 závěsy typu PRIME (dostupné pouze v PN), bezpolodrážkové 2 závěsy 3D – závěsy jsou balené se zárubní.

ZA PŘÍPLATEK

- reverzní polodrážká - příplatek ke křídlu 1 926 | 2 330
- reverzní pol. - třetí závěs 3D barva: stříbrná (příplatek k ceně zárubně) 1 737 | 2 102
- reverzní pol. - třetí závěs 3D barva: bílá, černá (příplatek k ceně zárubně) 2 025 | 2 450
- **AKCE** - sada PRIME bez příplatku
- příprava pro zkrácení dveří (max. 60 mm) 252 | 305
- rozměr „100“ 486 | 588
- posuvné dveře - podlouhlý boční úchyt 747 | 904
- posuvné dveře - hákový zámek s bočními úchyty 1 611 | 1 949
- třetí závěs 3D barva: stříbrná, bílá, černá (příplatek k ceně zárubně) 1 017 | 1 231
- třetí závěs 3D barva: zlatá (příplatek k ceně zárubně) 1 170 | 1 416
- ventilační podřez 351 | 425
- padací práh 1 314 | 1 590
- výplň dutinková dřevotřísková 1 062 | 1 285
- výplň plná dřevotřísková 1 350 | 1 634
- výška křídla „220“ 1 638 | 1 982
- zesílení pro samozavírač (vyžadován 3. závěs) 252 | 305
- černý zámek a černé čepové závěsy 198 | 240
- magnetický zámek: bílý, černý pro bezpolodrážková křídla 585 | 708
- magnetický zámek s čelem z nerezové oceli 441 | 534
- závěsy 3D barva: zlatá (příplatek k ceně zárubně) 531 | 643
- krytky závěsů standard (str. 196)
- klíka se štitem (str. 185)

PORTA OSLO

01



PORTA OSLO 1, Bílá, klika DIVO FIT Q černá

ODOLNÝ
UV LAKDOPORUČENÝ
PRO ALERGIKY A DĚTIPOVRCH ODOLNÝ
PROTI ZAŠPINĚNÍEXTRÉMĚ
ODOLNÉSATÉNOVÁ
HLADKOSTPOVRCH ODOLNÝ
OTĚRU

PORTA OSLO 1, Bílá, klika BELLA SLIM černá



model 1



model 2



model 3

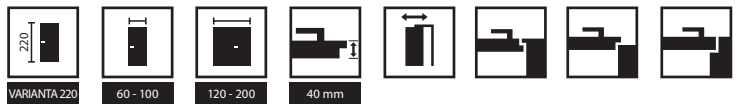

DEKORY

Lak UV Premium ★★★★★☆



Lak UV Premium Plus ★★★★★☆



detailní záběr frézování model 1, 2



detailní záběr frézování model 3



detailní záběr frézování model 1

CENY BEZ DPH | S DPH V CZK (věnujte pozornost příplatkům)

| MODEL | Lak UV Premium | Lak UV Premium Plus |
|---------|----------------|---------------------|
| 1, 2, 3 | 6 957 8 418 | 8 172 9 888 |

TECHNICKÉ INFORMACE

KONSTRUKCE KŘÍDLA

- Výplň tvoří „voštinová“ nebo dřevotřísková deska vyztužená vnitřním rámem (možnost za příplatek). Celek je obložen HDF deskou.

PŘÍSLUŠENSTVÍ V CENĚ KŘÍDLA

- Polodrážkové dveře: dva nebo tři čepové závěsy standard nebo PRIME; bezpolodrážkové: dva 3D závěsy
- Zámek: na běžný klíč, s WC zámek nebo upravený pro patentní vložku
- Kulaté madlo (pro posuvné dveře)

ZÁRUBNĚ

Doporučené polodrážkové zárubně:

- PORTA SYSTEM s Lakovaná fólie Premium nebo Lak UV Premium Plus str. 164
- MINIMAX s Lakovaná fólie Premium nebo Lak UV Premium Plus str. 162

Doporučené bezpolodrážkové zárubně: :

- PORTA SYSTEM ELEGANCE s Lakovaná fólie Premium nebo Lak UV Premium Plus str. 166
- PORTA SYSTEM ELEGANCE 90° s Lakovaná fólie Premium nebo Lak UV Premium Plus str. 166
- LEVELs Lakovaná fólie Premium nebo Lak UV Premium Plus str. 170

Doporučené zárubně s reverzní polodrážkou:

- PORTA SYSTEM s Lakovaná fólie Premium nebo Lak UV Premium Plus str. 168

POZNÁMKY

- Výška „220“: výplň - dutinková dřevotřísková deska; standardně tři závěsy.
- Dvoukřídlé dveře nejsou k dispozici s magnetickým zámekem.
- U možnosti „zesílení pro samozavírač dveří“ je vyžadován 3. závěs.
- Polodrážkové dveře vybavené 3 závěsy typu PRIME (dostupné pouze v PN), bezpolodrážkové 2 závěsy 3D – závěsy jsou balené se zárubní. Závěsy PRIME nebo 3D závěsy - přiložené k zárubni.

PŘÍPLATKY

- reverzní polodrážká - příplatek ke křídlu 1 926 | 2 330
- reverzní pol. - třetí závěs 3D barva: stříbrná (příplatek k ceně zárubně) 1 737 | 2 102
- reverzní pol. - třetí závěs 3D barva: bílá, černá (příplatek k ceně zárubně) 2 025 | 2 450
- **AKCE** - balíček PRIME (pouze v PN) bez příplatku
- příprava pro zkrácení dveří (max. 60 mm) 252 | 305
- rozměr „100“ 486 | 588
- posuvné dveře - podlouhlý boční úchyt 747 | 904
- posuvné dveře - hákový zámek s bočními úchyty 1 611 | 1 949
- třetí závěs 3D barva: stříbrná, bílá, černá (příplatek k ceně zárubně) 1 017 | 1 231
- třetí závěs 3D barva: zlatá (příplatek k ceně zárubně) 1 170 | 1 416
- ventilační otvory nebo výřez 351 | 425
- padací práh 1 314 | 1 590
- výplň dutinková dřevotřísková 1 062 | 1 285
- výplň plná dřevotřísková 1 350 | 1 634
- výška křídla „220“ 1 638 | 1 982
- zesílení pro samozavírač (vyžadován 3. závěs) 252 | 305
- černý zámek a černé čepové závěsy 198 | 240
- magnetický zámek: bílý, černý pro bezpolodrážková křídla 585 | 708
- magnetický zámek s čelem z nerezové oceli 441 | 534
- závěsy 3D barva: zlatá (příplatek k ceně zárubně) 531 | 643
- krytky závěsů standard (str. 196)
- klika se štítkem (str. 185)

PORTA FOCUS Premium PORTA DUO

od 6 957 | 8 418

cena křídla bez DPH | s DPH (CZK)

01



ODOLNÝ
UV LAK



DOPORUČENÝ
PRO ALERGIKY A DĚTI



POVRCH ODOLNÝ
PROTI ZASPÍNĚNÍ



BEZPEČNÉ
LAMINOVANÉ SKLO



POVRCH ODOLNÝ
OTĚRU



SATĚNOVÁ
HLADKOST

TOP
KOLEKCE

Porta FOCUS Premium 4.A, Bílá s černým sklem (pouze v PN), klika LILIA černá

PORTA FOCUS



Porta FOCUS Premium 4.A, Bílá s černým sklem (pouze v PN), klika ELEGANT černá



model 5.A



model 5.B



model 5.C



model 4.A



model 4.B



model 4.C



PORTA VECTOR
model E
viz str. 12



model 4.D



model 4.E

PORTA DUO



model 4.0



model 4.A
se sklem



model 4.0



model 4.A
se sklem



DEKORY PORTA FOCUS Premium

Lak UV Premium ★★★★★☆



Lak UV Premium Plus ★★★★★☆



DEKORY PORTA DUO

Lak UV Premium Plus ★★★★★☆



DEKORY PANELU

Fólie Portadecor ★★★★★☆



Fólie Portaperfect 3D ★★★★★☆

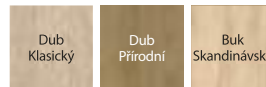

Přírodní dýha Select ★★★★★☆

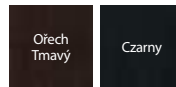

Přírodní dýha Dub ★★★★★☆



Přírodní dýha Dub Satin ★★★★★☆



spojení se sklem „na hranu“
křídlo bez polodrážky



spojení se sklem „na hranu“
křídlo s polodrážkou

CENY BEZ DPH | S DPHV CZK (věnujte pozornost příplatkům)

| PORTA FOCUS | Lak UV Premium | Lak UV Premium Plus |
|---------------|-----------------|---------------------|
| 4.A | 10 737 12 992 | 11 952 14 462 |
| 4.B, 4.D | 11 808 14 288 | 13 023 15 758 |
| 4.C, 4.E | 11 268 13 634 | 12 483 15 104 |
| 5.A, 5.B, 5.C | 6 957 8 418 | 8 172 9 888 |

| PORTA DUO | Portadecor | Portaperfect 3D | Přírodní dýha Select | Přírodní dýha Dub | Přírodní dýha Dub Satin |
|-----------|-----------------|-----------------|----------------------|-------------------|-------------------------|
| 4.0 | 9 621 11 641 | 10 476 12 676 | 1 224 1 505,52 | 1 282 1 576,86 | 1 342 1 650,66 |
| 4.A | 10 692 12 937 | 11 538 13 961 | 1 342 1 650,66 | 1 401 1 723,23 | 1 461 1 797,03 |

TECHNICKÉ INFORMACE

KONSTRUKCE KŘÍDLA PORTA FOCUS PREMIUM

Výplň tvoří „voština“ nebo dutinková dřevotřísková zesílená vnitřním rámem (ZA PŘÍPLATEK). Celek je opláštěn HDF deskou.

KONSTRUKCE KŘÍDLA PORTA DUO

Křídlo se skládá z širokého bílé lakovaného panelu a úzkého panelu, pokrytého přírodní dýhou nebo syntetickou fólií. Výplň je dutinková dřevotřísková.

PŘÍSLUŠENSTVÍ V CENĚ KŘÍDLA PORTA FOCUS PREMIUM

- Tři čepové závěsy standard, bezpolodrážkové - dva závěsy 3D
- Zámek: pro dozický klíč, pro WC sadu nebo přizpůsobený pro cylindrickou vložku
- Lepené bezpečnostní sklo tl. 8 mm

PŘÍSLUŠENSTVÍ V CENĚ KŘÍDLA PORTA DUO

- Dva bezpolodrážkové závěsy 3D
- Zámek s čelem stříbrný nebo zlatý lesk: pro WC sadu: pro dozický klíč, pro WC sadu nebo přizpůsobený pro cylindrickou vložku
- Příprava pro zkrácení dveří, model 4.0 maximálně 60
- Matné sklo tvrzené o tl. 8 mm

ZÁRUBNĚ

Doporučené zárubně polodrážkové - PORTA FOCUS PREMIUM:

- PORTA SYSTEM str. 164
- MINIMAX str. 162

Doporučené zárubně bezpolodrážkové - PORTA FOCUS PREMIUM, PORTA DUO

- PORTA SYSTEM ELEGANCE str. 166
- PORTA SYSTEM ELEGANCE 90° str. 166
- LEVEL str. 170

Doporučené zárubně s reverzní polodrážkou - PORTA FOCUS PREMIUM:

- PORTA SYSTEM reverzní str. 168

POZNÁMKY

- Možnost libovolného sestavení rozměru křidel u dvoukřídlových dveří.
- U dvoukřídlových bezpolodrážkových dveří je nutné objednávat aktivní a pasivní křídlo.
- Dvoukřídlové dveře nejsou dostupné s magnetickým zámkem.

- Model 4.A. je možno objednat s černým sklem (pouze polská norma)
- V prosklených modelech je dostupný ventilační podfrez pouze pro polskou normu, v provedení křídla s reverzní polodrážkou je nedostupný
- Jeden rozměr skla, model 4.A.
- Tři závěsy pro křídlo o rozměru „100“.
- 2 závěsy 3D – závěsy jsou balené se zárubní
- Model 4.B, 4.D je dostupný pouze s dutinkovou dřevotřískou bez dalších příplatků
- Model 4.D, 4.E je nedostupný v dvoukřídlovém provedení

PŘÍPLATKY - PORTA FOCUS PREMIUM, PORTA DUO

- černé sklo (pouze v PN) – model 4.A 1 548 | 1 873
- rozměr „100“ 486 | 588
- třetí závěs 3D barva: stříbrná, bílá, černá (příplatek k ceně zárubně) 1 017 | 1 231
- třetí závěs 3D barva: zlatá (příplatek k ceně zárubně) 1 170 | 1 416
- ventilační podfrez 351 | 425
- magnetický zámek: bílý, černý pro bezpolodrážková křídla 585 | 708
- magnetický zámek s čelem z nerezové oceli 441 | 534
- závěsy 3D barva: zlatá (příplatek k ceně zárubně) 531 | 643
- klika (str. 185)

PŘÍPLATKY - PORTA FOCUS PREMIUM

- reverzní polodrážka - příplatek ke křídlu 1 926 | 2 330
- reverzní pol. - třetí závěs 3D barva: stříbrná (příplatek k ceně zárubně) 1 737 | 2 102
- reverzní pol. - třetí závěs 3D barva: bílá, černá (příplatek k ceně zárubně) 2 025 | 2 450
- **AKCE** – balíček PRIME (pouze v PN) bez příplatku
- příprava pro zkrácení dveří (max. 60 mm) 252 | 305
- posuvné dveře - podlouhlý boční úchyt 747 | 904
- posuvné dveře - hákový zámek s bočními úchyty 1 611 | 1 949
- výplň dutinková dřevotřísková 1 062 | 1 285
- výplň plná dřevotřísková 1 350 | 1 634
- černý zámek a černé čepové závěsy 198 | 240

PORTA DESIRE

01



ODOLNÝ
UV LAK



DOPORUČENÝ
PRO ALERGIKY A DĚTI



POVRCH ODOLNÝ
PROTI ZASPINĚNÍ



NA DETAILU
ZÁLEŽÍ



POVRCH ODOLNÝ
OTĚRU



ODOLNÝ
A HLADKÝ LAK

TOP
KOLEKCE

PORTA DESIRE 4, výška „220“, Bílá, klika AZALIA černá



Porta DESIRE 3, Bílá s černou intarzií,
klika ELEGANT černá



model 1



model 2



model 3
černá intarzie



model 4
černá intarzie



model 3
stříbrná intarzie



model 4
stříbrná intarzie



model 3
zlatá intarzie



model 4
zlatá intarzie

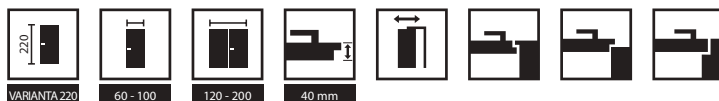

DEKORY

Lak UV Premium Plus ★★★★★☆

Bílá



frézování model 2



černá intarzie, model 3



zlatá intarzie, model 3

CENY BEZ DPH | S DPH V CZK (věnujte pozornost příplatkům)

| MODEL | Lak UV Premium Plus |
|-------|---------------------|
| 1 | 8 667 10 487 |
| 2-4 | 9 630 11 652 |

TECHNICKÉ INFORMACE

KONSTRUKCE KŘÍDLA

Výplň je dutinková dřevotřísková zesílená vnitřním rámem. Rám včetně výplně je oboustranně opláštěný HDF deskou. **Saténový hladký povrch nátěru vznikl díky UV lakování.** Model 3 a 4 je s intarziemi (stříbrné, zlaté nebo černé intarzie).

PŘÍSLUŠENSTVÍ V CENĚ KŘÍDLA

- Tři závěsy čepové, bezpolodrážkové - dva závěsy 3D
- Zámek čelem stříbrný nebo zlatý lesk: pro dozický klíč, pro WC sadu
- Příprava pro zkrácení dveří, maximálně 60 mm

ZÁRUBNĚ

Doporučené polodrážkové zárubně:

- Porta SYSTEM s Lak UV Premium Plus str. 164
- MINIMAX s Lak UV Premium Plus str. 162

Doporučené bezpolodrážkové zárubně:

- Porta SYSTEM ELEGANCE s Lak UV Premium Plus str. 166
- Porta SYSTEM ELEGANCE 90° s Lak UV Premium Plus str. 166
- LEVEL s Lak UV Premium Plus str. 170

Doporučené bezpolodrážkové zárubně reverzní:

- Porta SYSTEM reverzní s Lak UV Premium Plus str. 168

POZNÁMKY

- Možnost libovolného sestavení rozměrů křídel u dvoukřídlých dveří.
- Dvoukřídlé dveře nejsou dostupné s magnetickým zámkem.
- Výška „220“: výplň dutinková dřevotřísková, tři závěsy 3D ve standardu.
- Polodrážkové dveře vybavené 3 závěsy typu PRIME (dostupné pouze v PN), bezpolodrážkové 2 závěsy 3D – závěsy jsou balené se zárubní.
- Při šířce „100“ je nezbytný třetí závěs 3D

ZA PŘÍPLATEK

- reverzní polodrážka - příplatek ke křídlu 1 926 | 2 330
- reverzní pol. - třetí závěs 3D barva: stříbrná (příplatek k ceně zárubně) 1 737 | 2 102
- reverzní pol. - třetí závěs 3D barva: bílá, černá (příplatek k ceně zárubně) 2 025 | 2 450
- ventilační podřez 351 | 425
- rozměr „100“ 486 | 588
- posuvné dveře - podlouhlý boční úchyt 747 | 904
- posuvné dveře - hákový zámek s bočními úchyty 1 611 | 1 949
- třetí závěs 3D barva: stříbrná, bílá, černá (příplatek k ceně zárubně) 1 017 | 1 231
- třetí závěs 3D barva: zlatá (příplatek k ceně zárubně) 1 170 | 1 416
- padací práh 1 314 | 1 590
- výška křídla „220“ 1 638 | 1 982
- černý zámek a černé čepové závěsy 198 | 240
- magnetický zámek: bílý, černý pro bezpolodrážkovou křídla 585 | 708
- magnetický zámek s čelem z nerezové oceli 441 | 534
- závěsy 3D barva: zlatá (příplatek k ceně zárubně) 531 | 643
- změna z dutinkové dřevotřísky na plnou (výška „200“) 288 | 348
- klika (str. 185)

PORTA GRANDE

01

ODOLNÝ
UV LAKDOPORUČENÝ
PRO ALERGIKY A DĚTIPOVRCH ODOLNÝ
PROTI ZAŠPINĚNÍODOLNÝ
A HLADKÝ LAK
TOP
KOLEKCE

Porta GRANDE A.0, Šedá, zárubeň Porta SYSTEM reverzní, podlahové lišty, klika AZALIA černá



PORTA GRANDE A.0, Šedá, klika RUMBA černá

NOVINKA



model G.0



model G.4



model G.4
s černým sklem



model A.0



model A.1



model A.1
se zrcadlem



model C.0



model B.0



model B.1



model B.3



model D.0



DEKORY

Lak UV Premium Plus ★★★★★☆



DEKORY DEKORAČNÍCH LIŠŤ

Přírodní dýha Dub ★★★★★☆



Kartáčovaný hliník



Fólie Portaperfect 3D ★★★★★☆

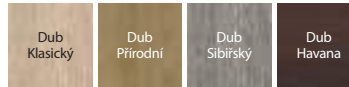

zasklení v modelu G.4, sklo je zapuštěno vzhledem k povrchu panelu



plochý panel



dekorační lišta s fólií Dub Přírodní nebo s fólií Portaperfect v modelu G.0, zapuštěná vzhledem k povrchu panelu křídla, svislá struktura (volba ZA PRÍPLATEK)



dekorační lišta s fólií Kartáčovaný hliník v modelu G.0, zapuštěná vzhledem k povrchu panelu křídla, svislá struktura (volba ZA PRÍPLATEK)

CENY BEZ DPH | S DPH V CZK (věnujte pozornost příplatkům)

| MODEL | Lak UV Premium Plus |
|---------|---------------------|
| A | 10 566 12 785 |
| B, C, D | 11 358 13 743 |
| G | 11 808 14 288 |

TECHNICKÉ INFORMACE

KONSTRUKCE KŘÍDLA

Saténově hladký lakovaný povrch vzniká díky technice lakování UV.

Model A.1 lze zhotovit se zrcadlem na jedné nebo na obou stranách. Při výběru křídla se zrcadlem na jedné straně se na druhé nachází plná deska.

U křídla v bílé barvě je možnost zvolit dekorační lišty se syntetickou fólií, příř. dýhou a kartáčovaným hliníkem zapuštěné vzhledem k povrchu panelu křídla (model G).

PŘÍSLUŠENSTVÍ V CENĚ KŘÍDLA

- Tři čepové závěsy; bezpolodrážkové - dva závěsy 3D
- Zámek čelem stříbrný nebo zlatý lesk: pro dozický klíč, pro WC sadu
- Matné tvrzené sklo
- Kulatá úchytky (k posuvným dveřím)
- Příprava pro zkrácení dveří, maximálně 60 mm

ZÁRUBNĚ

Doporučené polodrážkové zárubně:

- Porta SYSTEM s Lak UV Premium Plus str. 164
- MINIMAX s Lak UV Premium Plus str. 162

Doporučené bezpolodrážkové zárubně:

- Porta SYSTEM ELEGANCE s Lak UV Premium Plus str. 166
- Porta SYSTEM ELEGANCE 90° s Lak UV Premium Plus str. 166
- LEVEL s Lak UV Premium Plus str. 170

Doporučené bezpolodrážkové zárubně reverzní:

- Porta SYSTEM reverzní s Lak UV Premium Plus str. 168

POZNÁMKY

- Možnost libovolného sestavení rozměrů křidel u dvoukřídlých dveří.
- Při šířce „100“ je nezbytný třetí závěs 3D
- Dvoukřídlé dveře nejsou dostupné s magnetickým zámkem.
- Polodrážkové dveře vybavené 3 závěsy typu PRIME (dostupné pouze v PN), bezpolodrážkové 2 závěsy 3D – závěsy jsou balené se zárubně.

ZA PRÍPLATEK

| | |
|--|---------------|
| • černé sklo – model G, 1ks. | 243 294 |
| • dekorační lišta fólie kartáčovaný hliník – model G (křídlo Bílá) | 387 468 |
| • listwa dekorační lišta přírodní dýha – model G (křídlo Bílá) | 774 937 |
| • dekorační lišta fólie Portaperfect – model G (křídlo Bílá) | 198 240 |
| • zrcadlo na obou stranách | 2 889 3 496 |
| • zrcadlo na jednu stranu | 1 449 1 753 |
| • reverzní polodrážká - příplatek ke křídlu | 1 926 2 330 |
| • reverzní pol. - třetí závěs 3D barva: stříbrná (příplatek k ceně zárubně) | 1 737 2 102 |
| • reverzní pol. - třetí závěs 3D barva: bílá, černá (příplatek k ceně zárubně) | 2 025 2 450 |
| • ventilační podřez | 351 425 |
| • rozměr, 100" | 486 588 |
| • posuvné dveře - podlouhlý boční úchyt | 747 904 |
| • posuvné dveře - hákový zámek s bočními úchyty | 1 611 1 949 |
| • třetí závěs 3D barva: stříbrná, bílá, černá (příplatek k ceně zárubně) | 1 017 1 231 |
| • třetí závěs 3D barva: zlatá (příplatek k ceně zárubně) | 1 170 1 416 |
| • černý zámek a černé čepové závěsy | 198 240 |
| • magnetický zámek: bílý, černý pro bezpolodrážkové křídla | 585 708 |
| • magnetický zámek s čelem z nerezové oceli | 441 534 |
| • závěsy 3D barva: zlatá (příplatek k ceně zárubně) | 531 643 |
| • klika | (str. 185) |

PORTA ROYAL, LONDÝN, VÍDEŇ

od 4 455 | 5 391

cena křídla bez DPH | s DPH (CZK)

01



PORTA ROYAL A, Bílá, klika OFFICE stříbrná



DOPORUČENÝ
PRO ALERGIKY A DĚTI



PORTA ROYAL A, Bílá, klika ACCENT stříbrná



PORTA ROYAL
model A



PORTA ROYAL
model P



LONDÝN P



LONDÝN O



LONDÝN B



LONDÝN C



VÍDEŇ P



VÍDEŇ O



VÍDEŇ B



VÍDEŇ C

ČESKÁ
NORMA

60 - 90



120 - 180



40 mm

PORTA
ROYAL

DEKORY PORTA ROYAL

Lak Premium ★★★★★☆



Bílá

DEKORY LONDÝN, VÍDEŇ

Lak Standard ★★★★★☆



Bílá



ROYAL hladký povrch



LONDÝN, VÍDEŇ struktura dřeva

CENY BEZ DPH | S DPH V CZK (věnujte pozornost příplatkům)

| | |
|-----------------------|---------------|
| ROYAL | Lak Premium |
| A, P | 7 011 8 483 |
| LONDÝN, WIEDEŇ | Lak Standard |
| P | 4 455 5 391 |
| O | 5 751 6 959 |
| B | 6 660 8 059 |
| C | 7 173 8 679 |

TECHNICKÉ INFORMACE

KONSTRUKCE KŘÍDLA

Stabilizační výplň nebo dřevotřísková deska (PORTA ROYAL - možnost za příplatek) oboustranně obložená lisovanou HDF deskou.

PŘÍSLUŠENSTVÍ V CENĚ KŘÍDLA

- Polodrážkové dveře (PORTA ROYAL, LONDÝN, VÍDEŇ): dva nebo tři čepové závěsy standard nebo PRIME; bezpolodrážkové (PORTA ROYAL): dva 3D závěsy
- Zámek: na běžný klíč, s WC zámkem nebo upravený pro patentní vložku
- Sklo vzor: „chinchilla“ (LONDÝN, VÍDEŇ)
- Kulaté madlo (pro posuvné dveře)

ZÁRUBNĚ

Doporučené polodrážkové zárubně:

- PORTA SYSTEM s fólií Portadecor a Lakovaná Premium (PORTA ROYAL) str. 164
- MINIMAX s fólií Portadecor a Lakovaná Premium (PORTA ROYAL) str. 162
- OCELOVÉ str. 174-178

Doporučené bezpolodrážkové zárubně (PORTA ROYAL):

- PORTA SYSTEM ELEGANCE s Lakovaná fólie Premium str. 166
- PORTA SYSTEM ELEGANCE 90° s Lakovaná fólie Premium str. 166
- LEVEL s Lakovaná fólie Premium str. 170

POZNÁMKY

- Možnost libovolného sestavení rozměrů křídel u dvoukřídlých dveří.
- Navrhujeme kliku a štítek Royal, viz str. 186.
- Dvoukřídlé dveře nejsou dostupné s magnetickým zámkem.
- U možnosti „zesílení pro samozavírač dveří“ je vyžadován 3. závěs.
- LONDÝN, VÍDEŇ: Vzhledem k použití různých materiálů může být mezi barvou křídla a rámečku mírný rozdíl.
- Závěsy PRIME nebo závěsy 3D - přiložené k zárubni.

PŘÍPLATKY - PORTA ROYAL, LONDÝN, VÍDEŇ

| | |
|---|---------------|
| • příprava pro zkrácení dveří (max. 60 mm) | 252 305 |
| • posuvné dveře - podlouhlý boční úchyt | 747 904 |
| • posuvné dveře - hákový zámek s bočními úchyty | 1 611 1 949 |
| • ventilační otvory nebo ventilační podřez | 351 425 |
| • zesílení pro samozavírač (vyžadován 3. závěs) | 252 305 |
| • magnetický zámek s čelem z nerezové oceli | 441 534 |
| • zámek PRIME s lesklým čelem (stříbrný nebo zlatý) | 99 120 |
| • černý zámek a černé čepové závěsy | 198 240 |
| • závěsy PRIME (pouze pro vybrané zárubně) | 198 240 |
| • krytky závěsů standard | (str. 196) |
| • klika se štítkem | (str. 185) |

PŘÍPLATKY PORTA ROYAL

| | |
|--|---------------|
| • AKCE - balíček PRIME (pouze v PN) | bez příplatku |
| • třetí závěs 3D barva: stříbrná, bílá, černá (příplatek k ceně zárubně) | 1 017 1 231 |
| • třetí závěs 3D barva: zlatá (příplatek k ceně zárubně) | 1 170 1 416 |
| • ventilační výřez, otvory nebo mřížka | 351 425 |
| • padací práh | 1 314 1 590 |
| • výplň plná dřevotříská | 1 350 1 634 |
| • magnetický zámek: bílý, černý pro bezpolodrážková křídla | 585 708 |
| • závěsy 3D barva: zlatá (příplatek k ceně zárubně) | 531 643 |

01



MINIMAX P, Bílá s ocel. zárubní PORTA SYSTEM, klika RUMBA nikel



DOPORUČENÝ
PRO ALERGIKY A DĚTI



MINIMAX 3, Bílá, klika ACCENT stříbrná



model P



model M



model D



model L



model 1



model 2



model 3



model 4



model 5



model 6

DEKORY

Lak Standard ★★★★★



rámeček se sklem



sklo „činčila“

CENY BEZ DPH | S DPH V CZK (věnujte pozornost příplatkům)

| MODEL | Lak Standard |
|-------|---------------|
| P | 3 987 4 824 |
| M | 4 878 5 902 |
| D | 5 319 6 436 |
| L | 5 202 6 294 |
| 1-6 | 4 581 5 543 |

TECHNICKÉ INFORMACE

KONSTRUKCE KŘÍDLA

Výplň tvoří „voština“ nebo dutinková dřevotříska zesílená vnitřním rámem. Celek je opláštěn HDF deskou.

PŘÍSLUŠENSTVÍ V CENĚ KŘÍDLA

- Tři čepové závěsy standard
- Zámek: pro dozický klíč, pro WC sadu nebo přizpůsobený pro cylindrickou vložku
- Sklo vzor: „činčila“ nebo matné (pouze ZA PŘÍPLATEK)
- Kulatá úchytka (k posuvným dveřím)

ZÁRUBNĚ

Doporučené polodrážkové zárubně:

- Porta SYSTEM s fólií Portadecor str. 164
- MINIMAX s fólií Portadecor str. 162
- OCELOVÉ str. 174-178

POZNÁMKY

- Křídla MINIMAX jsou pouze v polodrážkové verzi.
- Křídla jsou dostupná ve verzi pro samostatné lakování v ceně křídla MINIMAX bílá.
- Výplň „dutinová dřevotříska“ a plná dřevotříska je připravena ke zkrácení ve standardu.
- Rozměr „110“ je dostupný pouze s výplní „dutinová dřevotříska“. Rozměry prosklení jako u rozměru „100“.
- Možnost libovolného sestavení rozměrů křídel u dvoukřídlých dveří. Křídlo pasivní v rozměrech „30“, „40“, „50“ pouze v plné verzi.
- Dvoukřídlé dveře nejsou dostupné s magnetickým zámekem.
- S variantou „zesílení pro samozavírač“, jsou vyžadovány 3 závěsy.
- V důsledku použití různých materiálů se mohou objevovat menší barevné rozdíly mezi povrchem křídla, hranami nebo zárubní.

ZA PŘÍPLATEK

- kulaté okénko z nerezové oceli 4 833 | 5 848
- kulaté okénko černé 5 301 | 6 414
- otočení skla bez příplatku
- ventilační výřez, otvory nebo mřížka 351 | 425
- příprava pro zkrácení dveří (max. 60 mm) 252 | 305
- rozměr „100“, „110“ 486 | 588
- posuvné dveře - podlouhlý boční úchyt 747 | 904
- posuvné dveře - hákový zámek s bočními úchyty 1 611 | 1 949
- matné sklo tvrzené – model D 522 | 632
- matné sklo tvrzené – model L 297 | 359
- matné sklo tvrzené – model M 162 | 196
- padací práh 1 314 | 1 590
- výplň dutinková dřevotříska 1 062 | 1 285
- výplň plná dřevotříska 1 350 | 1 634
- zesílení pro samozavírač (vyžadován 3. závěs) 252 | 305
- černý zámek a černé čepové závěsy 198 | 240
- magnetický zámek s čelem z nerezové oceli 441 | 534
- zámek PRIME s lesklým čelem (stříbrný nebo zlatý) 99 | 120
- závěsy PRIME (pouze pro vybrané zárubně) 198 | 240
- krytky na závěsy standard (str. 196)
- klika (str. 185)

PORTA HIDE

od 13 500 | 16 335

cena kompletu bez DPH | s DPH (CZK)

02

TOP
KOLEKCE



PORTA HIDE s tapetou, model 1.1, klika MAXIMA černá



ZVOLTE SI OBLÍBENÉ
BARVY



DOPORUČENÝ
PRO ALERGIKY A DĚTI



PORTA HIDE, 1.1, Bílá, klika ELEGANT stříbrná



model 1.1



Chceš si samostatně upravit povrch křídla?
Zjisti kolik hmoty můžeš ještě aplikovat.

<https://www.portadoors.cz/do-pobrania>

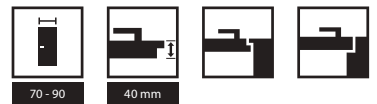

DEKORY

Lak UV Premium ★★★★★☆



Barva základní podkladová / k samostatnému malování nebo tapetování



Bezpolodrážkové standard (otevřené ven) - pravé dveře

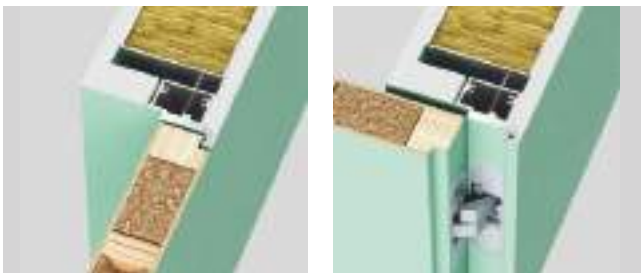

Reverzní polodrážka (otevřené dovnitř) - levé dveře

CENY BEZ DPH | S DPH V CZK (věnujte pozornost příplatkům)

Křídlo PORTA HIDE

| MODELY | bezpolodrážkové standard (otevřené ven) | | reverzní polodrážka (otevřené dovnitř) | |
|--------|---|----------------|---|----------------|
| | Barva základní podkladová / k samostatnému malování nebo tapetování | Lak UV Premium | Barva základní podkladová / k samostatnému malování nebo tapetování | Lak UV Premium |
| 1.1 | 4 734 5 728 | 5 274 6 382 | 5 814 7 035 | 6 354 7 688 |

Zárubeň Porta HIDE

| MODELY | surový hliník (k samostatnému malování) |
|----------|---|
| 2 závěsy | 8 766 10 607 |
| 3 závěsy | 9 450 11 435 |

TECHNICKÉ INFORMACE

KONSTRUKCE KŘÍDLA

Křídlo bez polodrážky (otevřené ven) nebo s reverzní polodrážkou (otevřené dovnitř). Výplň tvoří „vošтина“ nebo dutinková dřevotříska zesílená vnitřním rámem (ZA PŘÍPLATEK). Celek je obložen deskou HDF.

Křídlo je dostupné ve dvou variantách povrchové úpravy:

- Křídlo opatřené základní podkladovou barvou a připraveno k samostatnému malování nebo tapetování. Hrany křídla jsou potaženy páskou umožňující jeho dodatečné malování.
- Křídlo v provedení Lak Premium Bílá

ZÁRUBNĚ

Skrytá zárubeň ze surového hliníku, připravená pro dodatečné malování nástěnnými barvami. Určena pro dřevěná křídla o tloušťce 40 mm.

Zárubeň se montuje do zdi nebo SDK příčky.

Rozměry viz str. 208 Tabulka 14.

DVEŘE V KOMPLETU OBSAHUJÍ

- Křídlo
- Dva závěsy 3D
- Tři závěsy 3D v případě výplně dutinkovou dřevotřískou
- Magnetický zámek pro dozický klíč, pro WC sadu nebo přizpůsobený pro cylindrickou vložku
- Skrytá hliníková zárubeň
- Příprava ke zkrácení až o 60 mm a verze s výplní dutinková dřevotříska

POZNÁMKY

- závěsy 3D - určené pouze pro kolekci Porta HIDE.
- padací práh pouze pro verzi s dutinkovou dřevotřískou

ZA PŘÍPLATEK

- ventilační podfrez nebo ventilační zkrácení (pouze v PN) 351 | 425
- padací práh 1 314 | 1 590
- výplň dutinková dřevotříska 1 062 | 1 285
- klika (str. 185)

PORTA GLASS

od 5 301 | **6 414**

cena křídla bez DPH | s DPH (CZK)

03



PORTA GLASS, čiré sklo s malovanou mřížkou

BEZPEČNÉ
LAMINOVANÉ SKLO

VÍCE SVĚTLA



PORTA GLASS, sklo matné

průsvitné
grafitové sklo

sklo matné



čiré sklo

matné sklo
s malovanou
mřížkoučiré sklo
s malovanou
mřížkou



Černý zámek



Stříbrný zámek



Černý závěs



Stříbrný závěs

$$\text{PORTA GLASS (sada)} = \text{cena skleněné tabule} + \text{cena zárubně} + \text{cena sady kování}$$

CENY BEZ DPH | S DPH V CZK (věnujte pozornost příplatkům)

| skleněné tabule | | KOVÁNÍ | STŘÍBRNÉ | ČERNÉ |
|--------------------------------|---------------|--|---------------|----------------|
| | | | čiré sklo | 6 264 7 579 |
| sklo matné | 6 732 8 146 | zámek přizpůsobený cyklindrické vložce, s klikou, závěsy | 5 301 6 414 | 7 227 8 745 |
| průsvitné grafitové sklo | 8 082 9 779 | zámek WC s klikou, závěsy | 7 695 9 311 | 9 621 11 641 |
| čiré sklo s malovanou mřížkou | 8 082 9 779 | | | |
| matné sklo s malovanou mřížkou | 8 082 9 779 | | | |

TECHNICKÉ INFORMACE

KONSTRUKCE KŘÍDLA

Skleněná tabule o tloušťce 8 mm s připravenými otvory pro montáž zámku a závěsů.

PŘÍSLUŠENSTVÍ

- Standardní zámek (pouze klika), WC zámek nebo přizpůsobený pro cylindrickou vložku ve stříbrné nebo černé barvě,
- Dva závěsy ve stříbrné nebo černé barvě.

ZÁRUBNĚ

- PORTA SYSTEM str. 164
- OCELOVÉ viz str. 174-179

POZNÁMKY

- Zámek a závěsy baleny samostatně.
- Šířka linky ve vzorech s malovanými příčkami - 30 mm. Linky jsou lakované na jedné straně ze strany od závěsů (tj. dveře otevírané směrem k sobě).
- Matné sklo je na jedné straně ze strany od závěsů (tj. dveře otevírané směrem k sobě).

ZA PŘÍPLATEK

- rozměr „90“
- ventilační podřez

1 062 | 1 285
657 | 795

PORTA LUMIA, NATURA LUMIA

03



PORTA LUMIA 1, Bílá, madlo Lumia bílé



BEZPEČNÉ
LAMINOVANÉ SKLO



DŘEVĚNÁ
KONSTRUKCE



INOVAČNÍ ZÁMEK
K MADLŮM



VÍCE SVĚTLA



PORTA LUMIA 1, Černá, madlo Lumia černé



model 1



model 1



model 2



model 2



DEKORY PORTA LUMIA

Okleina Lakovaná Premium ★★★★★☆



Biały

Okleina SUPER MATT ★★★★★☆



Czarny

DEKORY NATURA LUMIA

Okleina Naturalna Dąb Satin ★★★★★☆



Biały

Okleina Naturalna Select ★★★★★☆



Czarny

PORTA LUMIA,
NATURA LUMIA



madlo



magnetický zámek



3D závěs

CENY BEZ DPH | S DPH V CZK (věnujte pozornost příplatkům)

| PORTA LUMIA | Lakovaná fólie Premium, Super Matt |
|--------------|--|
| 1 | 11 799 14 277 |
| 2 | 12 249 14 821 |
| NATURA LUMIA | Prírodná dýha Select, Prírodná dýha Dub Satin |
| 1 | 16 794 20 321 |
| 2 | 17 244 20 865 |

TECHNICKÉ INFORMACE

KONSTRUKCE KŘÍDLA

Svislé a vodorovné rámy z borovicového lepeného dřeva.
Výrobek je k dispozici s čirým tvrzeným sklem o tloušťce 6 mm.

PŘÍSLUŠENSTVÍ

- 2 závěsy 3D bezpolodrážkové
- magnetický zámek
- Barvy kování: bílá, černá, matná stříbrná

ZÁRUBNĚ

- Doporučené bezpolodrážkové zárubně:**
- PORTA SYSTEM ELEGANCE str. 166
 - PORTA SYSTEM ELEGANCE 90° str. 166

POZNÁMKY

- Zkrácení křídla o 60 mm není možné.
- Spodní povrch svislých rámu je chráněn proti vlhkosti pomocí technologie Techno-PORTA AQUA STOP - PORTA LUMIA.

PŘÍPLATKY

- třetí závěs 3D barva: stříbrná, bílá, černá (příplatek k ceně zárubně) 1 017 | 1 231
- madlo (bílé nebo černé) 963 | 1 165
- speciální protiplech do zárubně (příplatek k ceně zárubně) 963 | 1 165

PORTA VERTE HOME ČERNÁ

03



PORTA VERTE HOME N.3, čiré sklo, klika LUNA černá



VÍCE SVĚTLA



AQUA STOP



PORTA VERTE HOME N.3, Černá, klika LUNA černá



model B.5



model L.4



model N.3



DEKORY

Fólie SUPER MATT ★★★★★☆

Černá



matné nebo čiré sklo
(za příplatek)

CENY BEZ DPH | S DPH V CZK (věnujte pozornost příplatkům)

| MODELY | Fólie SUPER MATT |
|------------|------------------|
| B.5 | 6 543 7 917 |
| L.4 | 6 543 7 917 |
| N.3 | 6 543 7 917 |

TECHNICKÉ INFORMACE

KONSTRUKCE KŘÍDLA

Křídla se v závislosti na provedení skládají z vodorovných rámu a panelů a také z matných tabulí z tvrzeného skla. 4 mm silné matné sklo.

PŘÍSLUŠENSTVÍ V CENĚ KŘÍDLA

- Zámek je dostupný v následujících variantách: běžný klíč, s WC zámkem, přizpůsobený pro patentní vložku nebo bez navrtané klíčové dírky
- Polodrážkové dveře: tři čepové závěsy standardní nebo PRIME (volitelně za příplatek); bezpolodrážkové: dva 3D závěsy
- Matné nebo průhledné kalené sklo (za příplatek)
- Příprava ke zkrácení, maximálně 30 mm
- Kulaté madlo (pro posuvné dveře)

ZÁRUBNĚ

Doporučené polodrážkové zárubně:

- PORTA SYSTEM str. 164

Doporučené bezpolodrážkové zárubně:

- PORTA SYSTEM ELEGANCE str. 166
- PORTA SYSTEM ELEGANCE 90° str. 166

POZNÁMKY

- Možnost libovolné kombinace rozměrů křídla u dvoukřídlových dveří. U dvoukřídlových bezpolodrážkových dveří je nutné objednat aktivní a pasivní dveřní křídlo.
- Dvoukřídlové křídlo není k dispozici s magnetickým zámkem.
- Při šířce „100“ je nutný třetí závěs.
- Závěsy PRIME nebo 3D závěsy - baleno se zárubní.
- Spodní plocha svislých vlysů je chráněna proti vlhkosti technologií TechnoPORTA AQUA STOP.

ZA PŘÍPLATEK

- rozměr „100“ 486 | 588
- posuvné dveře - podlouhlý boční úchyt 747 | 904
- posuvné dveře - hákový zámek s bočními úchyty 1 611 | 1 949
- čiré sklo lakované model B.5 963 | 1 165
- čiré sklo model B.5 774 | 937
- čiré sklo model L.4 - 1ks. 198 | 240
- čiré sklo model N.3 - 1ks. 297 | 359
- třetí závěs 3D barva: stříbrná, bílá, černá (příplatek k ceně zárubně) 1 017 | 1 231
- třetí závěs 3D barva: zlatá (příplatek k ceně zárubně) 1 170 | 1 416
- tuleje lub ventilační podřez 351 | 425
- černý zámek a černé čepové závěsy 198 | 240
- magnetický zámek s čelem z nerezové oceli 441 | 534
- magnetický zámek: bílý, černý v polodrážkových dveřích 585 | 708
- zámek PRIME s lesklým čelem (stříbrný nebo zlatý) 99 | 120
- závěsy PRIME (pouze pro vybrané zárubně) 198 | 240
- Křídla bezpolodrážkové - závěsy 3D barva: zlatá (příplatek k ceně zárubně) 531 | 643
- krytky závěsů standard (str. 196)
- klika se štitem (str. 185)

PORTA LOFT OCELOVÉ

03



PORTA LOFT OCELOVÉ, model 1



BEZPEČNÉ
LAMINOVANÉ SKLO



OCELOVÁ
KONSTRUKCE



VÍCE SVĚTLA

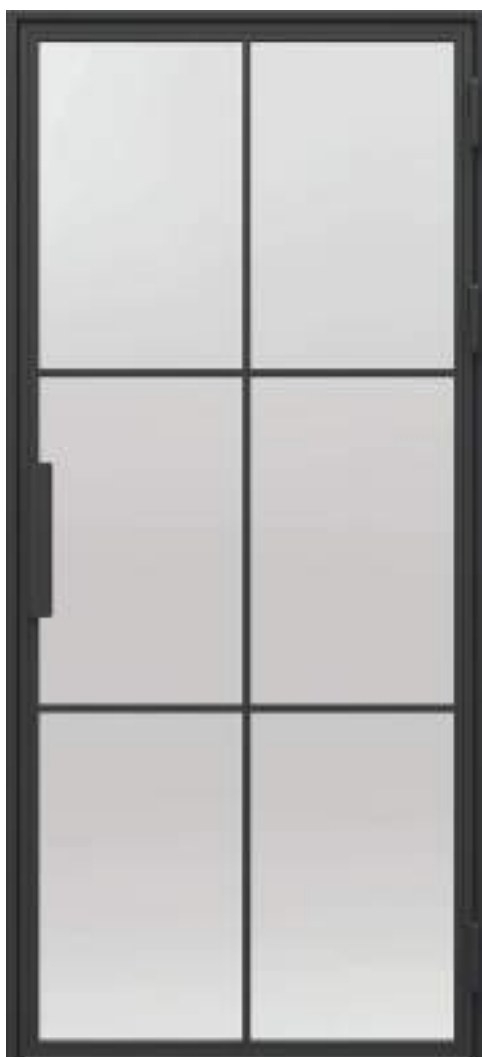

PORTA LOFT OCELOVÉ, model 1



model 1



model 2



model 3



80 - 90

DEKORY

Prášková barva ★★★★★☆

Černá
struktura

PORTA LOFT
OCELOVÉ



madlo



závěs

CENY BEZ DPH | S DPH V CZK (věnujte pozornost příplatkům)

| MODELY | Černá struktura |
|--------|--------------------|
| 1,2 | 39 150 47 372 |
| 3* | 35 991 43 549 |

* cena platí pro velikost 80'; pro velikost 90' příplatek 3 159 | 3 822,39

TECHNICKÉ INFORMACE

KONSTRUKCE KŘÍDLA

Ocelová zárubeň a křídlo v barvě Černá struktura (práškově lakované). Transparentní bezpečné laminované sklo o tloušťce 6 mm.

PŘÍSLUŠENSTVÍ V CENĚ KŘÍDLA

Dveře se dodávají jako sada:

- ocelové křídlo,
- speciální ocelová zárubeň,

Sada kování:

- závěsy,
- madlo
- magnet

ZÁRUBNĚ

Zárubeň určená pro tento výrobek v sadě s křídlem:

- Ocelová

Porta KONCEPT, skupina A

04



PŘÍZPŮSOBTE



V OBLÍBENÝCH
BARVÁCH



DŘEVĚNÁ
KONSTRUKCE



AQUA STOP

TOP
KOLEKCE

Porta KONCEPT A.9, Dub Přírodní, klika ELEGANT stříbrná



Porta KONCEPT A.9, Dub Přírodní, klika ELEGANT stříbrná



model A.0



model A.2



model A.3



model A.4



model A.6



model A.7

NOVINKA



model A.8



model A.9



model A.9
s černým sklem



DEKORY

Fólie Portadecor ★★★★★☆

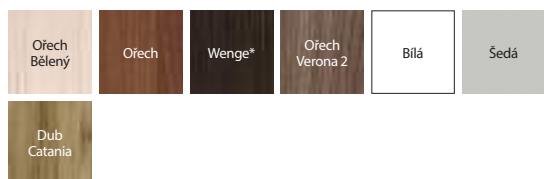

* do vyčerpání zásob

Fólie Portasynchro 3D ★★★★★☆

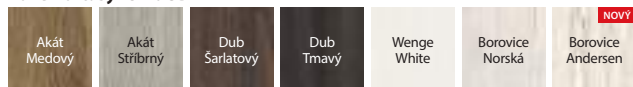

Fólie Lakovaná Premium ★★★★★☆



Fólie Portadur ★★★★★☆



* do vyčerpání zásob

Fólie Portaperfect 3D ★★★★★☆

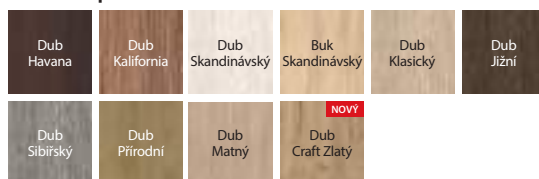

Portalamino ★★★★★☆

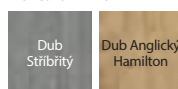

PORTA KONCEPT



matné sklo



plochý panel



seřízení čepového závěsu 3D

CENY BEZ DPH | S DPH V CZK (věnujte pozornost příplatkům)

| MODELY | Portadecor, Portasynchro 3D | Portadur | Okleina Lakovaná Premium | Portaperfect 3D, Portalamino |
|---------|-----------------------------|----------------|--------------------------|------------------------------|
| A.0-A.9 | 7 821 9 463 | 8 361 10 117 | 8 721 10 552 | 8 721 10 552 |

DOPORUČJEME!

Speciální dřevěná vícevrstvá konstrukce.



TECHNICKÉ INFORMACE

KONSTRUKCE KŘÍDLA

Křídla se v závislosti na vzoru skládají z horizontálních rámu, desek a matných skel. Matná skla jsou vyrobena z tvrzeného skla o tl. 6 mm.

PŘÍSLUŠENSTVÍ V CENĚ KŘÍDLA

- Zámek dostupný ve třech variantách: pro dozický klíč, pro WC sadu nebo přizpůsobený pro cylindrickou vložku
- Tři čepové závěsy standard, bezpolodrážkové - dva závěsy 3D
- Tvrzené matné sklo
- Příprava pro zkrácení dveří, maximálně 60 mm
- Kulatá úchytka (k posuvným dveřím)

ZÁRUBNĚ

Doporučené polodrážkové zárubně:

- Porta SYSTEM str. 164

Doporučené bezpolodrážkové zárubně:

- Porta SYSTEM ELEGANCE str. 166
- Porta SYSTEM ELEGANCE 90° str. 166
- LEVEL str. 170

POZNÁMKY

- Možnost libovolného sestavení rozměrů křídel u dvoukřídlých dveří. U dvoukřídlých bezpolodrážkových dveří je nutné objednávat aktivní a pasivní křídlo.
- Dvoukřídlé dveře nejsou dostupné s magnetickým zámkem.
- Při šířce „100“ je nezbytný třetí závěs 3D
- Závěsy 3D jsou baleny se zárubní
- Spodní plocha svislých vlysů je chráněna proti vlhkosti technologií TechnoPORTA AQUA STOP.

ZA PŘÍPLATEK

- černé sklo 1ks. 198 | 240
- rozměr „100“ 486 | 588
- posuvné dveře - podlouhlý boční úchyt 747 | 904
- posuvné dveře - hákový zámek s bočními úchyty 1 611 | 1 949
- krytky na závěsy (str. 196)
- Křídla bezpolodrážkové - třetí závěs 3D barva: stříbrná, bílá, černá (příplatek k ceně zárubně) 1 017 | 1 231
- Křídla bezpolodrážkové - třetí závěs 3D barva: zlatá (příplatek k ceně zárubně) 1 170 | 1 416
- Křídla bezpolodrážkové - závěsy 3D barva: zlatá (příplatek k ceně zárubně) 531 | 643
- ventilační otvory nebo ventilační podřez 351 | 425
- magnetický zámek: bílý, černý v polodrážkových dveřích 585 | 708
- magnetický zámek s čelem z nerezové oceli 441 | 534
- klika (str. 185)

Porta KONCEPT, skupina C

04



PŘÍZPUSOBTĚ



V OBLÍBENÝCH
BARVÁCH



DŘEVĚNÁ
KONSTRUKCE



AQUA STOP

TOP
KOLEKCE

PORTA KONCEPT C.6, Bílá, klika ELEGANT stříbrná



PORTA KONCEPT C.6, Bílá, klika ELEGANT stříbrná



model C.0



model C.1



model C.2



model C.3



model C.4



model C.5



model C.6



DEKORY

Fólie Portadecor ★★★★★

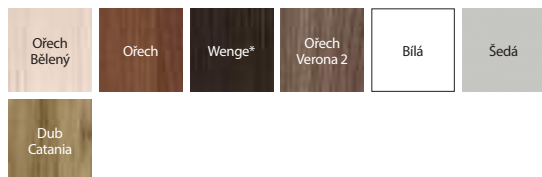

* do vyčerpání zásob

Fólie Portasynchro 3D ★★★★★

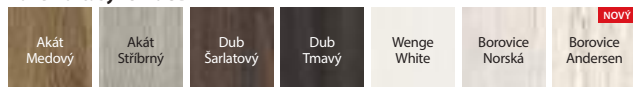

Fólie Lakovaná Premium ★★★★★



Fólie Portadur ★★★★★



* do vyčerpání zásob

Fólie Portaperfect 3D ★★★★★

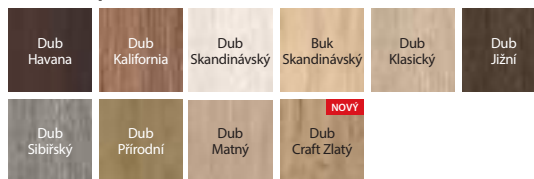

Portalamino ★★★★★

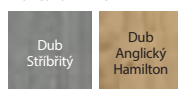

PORTA KONCEPT



matné sklo



plochý panel



seřízení čepového závěsu 3D

CENY BEZ DPH | S DPH V CZK (věnujte pozornost příplatkům)

| MODEL | Portadecor, Portasynchro 3D | Portadur | Portaperfect 3D, Portalamino |
|---------|-----------------------------|---------------|------------------------------|
| C.0-C.6 | 7 587 9 180 | 8 127 9 834 | 8 487 10 269 |

DOPORUČUJEME!

Speciální dřevěná vícevrstvá konstrukce.



TECHNICKÉ INFORMACE

KONSTRUKCE KŘÍDLA

Křídla se v závislosti na vzoru skládají z horizontálních rámců, desek a matných skel. Matná skla jsou vyrobena z tvrzeného skla o tl. 6 mm.

PŘÍSLUŠENSTVÍ V CENĚ KŘÍDLA

- Zámek dostupný ve třech variantách: pro dozický klíč, pro WC sadu nebo přízpusobný pro cylindrickou vložku
- Tři čepové závěsy standard, bezpolodrážkové - dva závěsy 3D
- Tvrzené matné sklo
- Příprava pro zkrácení dveří, maximálně 60 mm
- Kulatá úchytka (k posuvným dveřím)

ZÁRUBNĚ

Doporučené polodrážkové zárubně:

- Porta SYSTEM str. 164

Doporučené bezpolodrážkové zárubně:

- Porta SYSTEM ELEGANCE str. 166
- Porta SYSTEM ELEGANCE 90° str. 166
- LEVEL str. 170

POZNÁMKY

- Možnost libovolného sestavení rozměrů křídel u dvoukřídlých dveří. U dvoukřídlých bezpolodrážkových dveří je nutné objednat aktivní a pasivní křídlo.
- Dvoukřídlé dveře nejsou dostupné s magnetickým zámkem.
- Při šířce „100“ je nezbytný třetí závěs 3D
- Závěsy 3D jsou baleny se zárubní
- Spodní plocha svislých vlysů je chráněna proti vlhkosti technologií TechnoPORTA AQUA STOP.

ZA PŘÍPLATEK

- rozměr „100“ 486 | 588
- posuvné dveře - podlouhlý boční úchyt 747 | 904
- posuvné dveře - hákový zámek s bočními úchyty 1 611 | 1 949
- krytky na závěsy (str. 196)
- Křídla bezpolodrážkové - třetí závěs 3D barva: 1 017 | 1 231
- stříbrná, bílá, černá (příplatek k ceně zárubně)
- Křídla bezpolodrážkové - třetí závěs 3D barva: zlatá (příplatek k ceně zárubně) 1 170 | 1 416
- Křídla bezpolodrážkové - závěsy 3D barva: zlatá (příplatek k ceně zárubně) 531 | 643
- ventilační otvory nebo ventilační podfrez 351 | 425
- magnetický zámek: bílý, černý v polodrážkových dveřích 585 | 708
- magnetický zámek s čelem z nerezové oceli 441 | 534
- klika (str. 185)

Porta KONCEPT, skupina H a K

04



Porta KONCEPT K.3, Dub Anglický Hamilton, klika ELEGANT stříbrná



PŘÍZPUSOBTĚ



V OBLÍBENÝCH
BARVÁCH



DŘEVĚNÁ
KONSTRUKCE



AQUA STOP



Porta KONCEPT H.4, Dub Anglický Hamilton, klika ELEGANT stříbrná



model H.0



model H.1



model H.2



model H.4



model K.0



model K.1



model K.2



model K.3



DEKORY

Fólie Portadecor ★★★★★☆

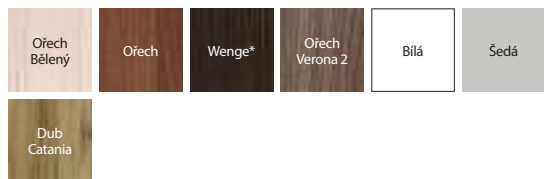

* do vyčerpání zásob

Fólie Portasynchro 3D ★★★★★☆

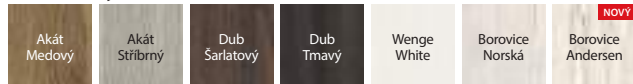

Fólie Lakovaná Premium ★★★★★☆



Fólie Portadur ★★★★★☆



* do vyčerpání zásob

Fólie Portaperfect 3D ★★★★★☆

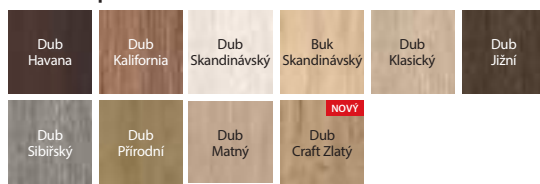

Portalamino ★★★★★☆

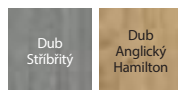

PORTA KONCEPT



matné sklo v modelu H.4



plochý panel v modelu H.0



matné sklo v modelu K.3



seřízení čepového závěsu 3D

CENY BEZ DPH | S DPH V CZK (věnujte pozornost příplatkům)

| MODEL | Portadecor, Portasynchro 3D | Portadur | Portaperfect 3D, Portalamino |
|--------------------|-----------------------------|---------------|------------------------------|
| H.0-H.4 K.0-K.3 | 7 587 9 180 | 8 127 9 834 | 8 487 10 269 |

DOPORUČUJEME!

Speciální dřevěná vícevrstvá konstrukce.



TECHNICKÉ INFORMACE

KONSTRUKCE KŘÍDLA

Křídla se v závislosti na vzoru skládají z horizontálních rámců, desek a matných skel. Matná skla jsou vyrobena z tvrzeného skla o tl. 6 mm.

PŘÍSLUŠENSTVÍ V CENĚ KŘÍDLA

- Zámek dostupný ve třech variantách: pro dozický klíč, pro WC sadu nebo přizpůsobený pro cylindrickou vložku
- Tři čepové závěsy standard, bezpolodrážkové - dva závěsy 3D
- Tvrzené matné sklo
- Příprava pro zkrácení dveří, maximálně 60 mm
- Kulatá úchytka (k posuvným dveřím)

ZÁRUBĚ

Doporučené polodrážkové zárubně:

- Porta SYSTEM str. 164

Doporučené bezpolodrážkové zárubně:

- Porta SYSTEM ELEGANCE str. 166
- Porta SYSTEM ELEGANCE 90° str. 166
- LEVEL str. 170

POZNÁMKY

- Možnost libovolného sestavení rozměrů křídel u dvoukřídlových dveří. U dvoukřídlových bezpolodrážkových dveří je nutné objednat aktivní a pasivní křídlo.
- Dvoukřídlové dveře nejsou dostupné s magnetickým zámkem.
- Při šířce „100“ je nezbytný třetí závěs 3D
- závěsy 3D jsou baleny se zárubní
- Spodní plocha svislých vlysů je chráněna proti vlhkosti technologií TechnoPORTA AQUA STOP.

ZA PŘÍPLATEK

- rozměr „100“ 486 | 588
- posuvné dveře - podlouhlý boční úchyt 747 | 904
- posuvné dveře - hákový zámek s bočními úchyty 1 611 | 1 949
- krytky na závěsy (str. 196)
- Křídla bezpolodrážkové - třetí závěs 3D barva: stříbrná, bílá, černá (příplatek k ceně zárubně) 1 017 | 1 231
- Křídla bezpolodrážkové - třetí závěs 3D barva: zlatá (příplatek k ceně zárubně) 1 170 | 1 416
- Křídla bezpolodrážkové - závěsy 3D barva: zlatá (příplatek k ceně zárubně) 531 | 643
- ventilační otvory nebo ventilační podfěz 351 | 425
- magnetický zámek: bílý, černý v polodrážkových dveřích 585 | 708
- magnetický zámek s čelem z nerezové oceli 441 | 534
- klika (str. 185)

PORTA BALANCE, PORTA HARMONY

cena křídla bez DPH | s DPH (CZK)

04



PORTA BALANCE D.0, D.3, Wenge White, klika ELEGANT stříbrná



V OBLÍBĚNÝCH
BARVÁCH



PŘÍZPŮSOBTE



AQUA STOP



PORTA BALANCE D.0, Wenge White, klika SIMPLE stříbrná



PORTA BALANCE
model A.0



PORTA BALANCE
model B.0



PORTA BALANCE
model B.1



PORTA BALANCE
model D.1



PORTA BALANCE
model D.2



PORTA BALANCE
model D.3



PORTA HARMONY
model A.0



PORTA HARMONY
model A.1



PORTA HARMONY
model B.0



PORTA HARMONY
model B.1



PORTA HARMONY
model B.2



PORTA HARMONY
model C.0



PORTA HARMONY
model C.1



DEKORY

Fólie Portadecor ★★★★★☆



Fólie Portasynchro 3D ★★★★★☆

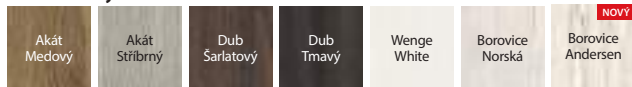

Fólie Portaperfect 3D ★★★★★☆

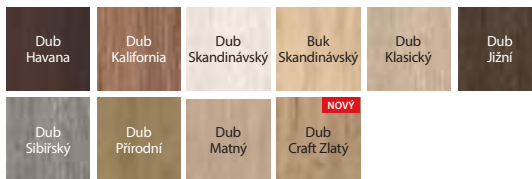

Portalamino ★★★★★☆

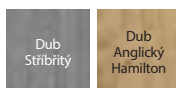

PORTA BALANCE,
PORTA
HARMONY



matné sklo



panel

CENY BEZ DPH | S DPH V CZK (věnujte pozornost příplatkům)

| PORTA BALANCE | Portadecor, Portasynchro 3D | Portaperfect 3D, Portalamino |
|---------------|--------------------------------|---------------------------------|
| A.0 | 7 227 8 745 | 8 127 9 834 |
| B.0-B.1 | | |
| D.0-D.3 | | |
| PORTA HARMONY | Portadecor, Portasynchro 3D | Portaperfect 3D, Portalamino |
| A.0-C.1 | 6 876 8 320 | 7 776 9 409 |

TECHNICKÉ INFORMACE

KONSTRUKCE KŘÍDLA

- V závislosti na modelu se křídla skládají z vodorovných rámu, mezi nimiž se nacházejí panely nebo matná skla. Skla z tvrzeného skla o tloušťce 4 mm.

PŘÍSLUŠENSTVÍ V CENĚ KŘÍDLA

- Zámek je dostupný ve třech variantách: na běžný klíč, s WC zámkem nebo přizpůsobený pro patentní vložku
- Dveře s polodrážkou: tři čepové závěsy standard nebo PRIME (možnost za příplatek); bezpolodrážkové: dva 3D závěsy
- Tvrzené matné sklo
- Kulaté madlo (pro posuvné dveře)
- Příprava na zkrácení, maximálně 30 mm

ZÁRUBNĚ

Doporučené polodrážkové zárubně:

- PORTA SYSTEM str. 164
- MINIMAX str. 162
- OCELOVÉ str. 174-178

Doporučené bezpolodrážkové zárubně:

- PORTA SYSTEM ELEGANCE str. 166
- PORTA SYSTEM ELEGANCE 90° str. 166
- LEVEL str. 170

POZNÁMKY

- Možnost libovolného sestavení rozměrů křidel u dvoukřídlových dveří.
- U dvoukřídlových bezpolodrážkových dveří je nutno objednat aktivní a pasivní křídlo.
- Dvoukřídlové dveře nejsou k dispozici s magnetickým zámkem.
- Při šířce „100“ je nutný třetí závěs.
- Závěsy PRIME nebo závěsy 3D - přiložené k zárubni.
- Spodní povrch svislých rámu je chráněn proti vlhkosti pomocí technologie Techno-PORTA AQUA STOP.

PŘÍPLATKY

| | |
|--|---------------|
| • rozměr „100“ | 486 588 |
| • posuvné dveře - podlouhlý boční úchyt | 747 904 |
| • posuvné dveře - hákový zámek s bočními úchyty | 1 611 1 949 |
| • třetí závěs 3D barva: stříbrná, bílá, černá (příplatek k ceně zárubně) | 1 017 1 231 |
| • třetí závěs 3D barva: zlatá (příplatek k ceně zárubně) | 1 170 1 416 |
| • ventilační otvory nebo ventilační podřez | 351 425 |
| • černý zámek a černé čepové závěsy | 198 240 |
| • magnetický zámek: bílý, černý v polodrážkových dveřích | 585 708 |
| • magnetický zámek s čelem z nerezové oceli | 441 534 |
| • zámek PRIME s lesklým čelem (stříbrný nebo zlatý) | 99 120 |
| • závěsy 3D barva: zlatá (příplatek k ceně zárubně) | 531 643 |
| • závěsy PRIME (pouze pro vybrané zárubně) | 198 240 |
| • krytky závěsů standard | (str. 196) |
| • klika se štítkem | (str. 185) |

PORTA INSPIRE

od 8 001 | **9 681**

cena křídla bez DPH | s DPH (CZK)

04



PORTA INSPIRE A.0, Dub Skandinávský, retro modul, klíka ELEGANT černá



PŘÍZPUSOBTĚ



V OBLÍBENÝCH
BARVÁCH



DŘEVĚNÁ
KONSTRUKCE



AQUA STOP



PORTA INSPIRE A.0, Dub Skandinávský, klíka SIMPLE stříbrná



model A.0



model A.1



model A.1
se zrcadlem



model B.0



model B.1



model B.2



model B.3



model C.4
s černým sklem

NOVINKA



model C.0



model C.1



model C.2



model C.3



model C.4



DEKORY

Fólie Portadecor ★★★★★☆



Fólie Portasynchro 3D ★★★★★☆

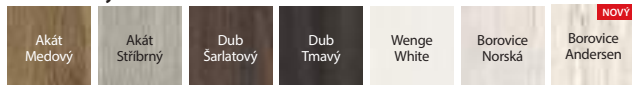

Fólie Lakovaná Premium ★★★★★☆



* barva pouze u modelů ze skupiny C

Fólie Portaperfect 3D ★★★★★☆

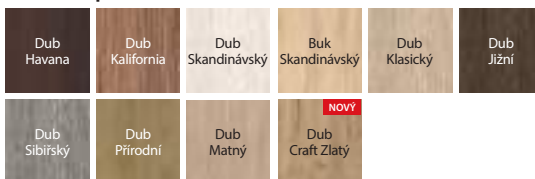

Portalamino ★★★★★☆

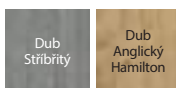

DOPORUČUJEME!

Speciální dřevěná vícevrstvá konstrukce.



CENY BEZ DPH | S DPH V CZK (věnujte pozornost příplatkům)

| MODELÝ | Portadecor, Portasynchro 3D | Portaperfect 3D, Portalamino | Okleina Lakierowana Premium |
|---------|-----------------------------|------------------------------|-----------------------------|
| A.0-B.3 | 8 001 9 681 | 8 901 10 770 | - |
| C.0-C.4 | 8 001 9 681 | 8 901 10 770 | 8 901 10 770 |



matné sklo "rámeček" - modely ze skupiny A a B



elegantní rámeček



regulace nastavitelných 3D čepových závěsů



elegantní panel - modely ze skupiny C

TECHNICKÉ INFORMACE

KONSTRUKCE KŘÍDLA

• V závislosti na modelu se křídla skládají z vodorovných rámu a panelů a matných skel z tvrzeného skla. Matná skla o tloušťce 6 mm. Model A.1 lze vyrobit se zrcadlem na jedné nebo na dvou stranách. V případě volby křídla se zrcadlem na jedné straně se na druhé straně nachází plochá deska.

PŘÍSLUŠENSTVÍ V CENĚ KŘÍDLA

- Zámek na obyčejný klíč, s WC zámek nebo přizpůsobený pro patentní vložku
- Polodrážkové dveře: tři 3D nastavitelné čepové závěsy, bezpolodrážkové: dva 3D závěsy
- Matné tvrzené sklo „rámeček“ a matné sklo
- Příprava na zkrácení maximálně 60 mm
- Kulaté madlo pro posuvné dveře

ZÁRUBNĚ

Doporučené polodrážkové zárubně:

• PORTA SYSTEM str. 164

Doporučené bezpolodrážkové zárubně:

- PORTA SYSTEM ELEGANCE str. 166
- PORTA SYSTEM ELEGANCE 90° str. 166
- LEVEL str. 170

POZNÁMKY

- U dvoukřídlých bezpolodrážkových dveří je nutno objednat aktivní a pasivní křídlo.
- Pokud zvolíte model se zrcadlem na jedné straně, na druhé straně se bude nacházet plná plochá deska.

• Dvoukřídlé dveře nejsou k dispozici s magnetickým zámekem.

• Při šířce „100“ je nutný třetí závěs.

• Závěsy - přibalené k zárubni.

• Spodní povrch svislých rámu je chráněn proti vlhkosti pomocí technologie Techno-PORTA AQUA STOP.

PŘÍPLATKY

- černé sklo - model C, 1 szt 243 | 294
- zrcadlo na jednu stranu 1 1 449 | 1 753
- zrcadlo na obou stranách 3 2 889 | 3 496
- rozměr „100“ 486 | 588
- posuvné dveře - podlouhlý boční úchyt 747 | 904
- posuvné dveře - hákový zámek s bočními úchyty 1 611 | 1 949
- polodrážková křídla - krytky závěsů (str. 196)
- Křídla bezpolodrážkové - třetí závěs 3D barva: stříbrná, bílá, černá (příplatek k ceně zárubně) 1 017 | 1 231
- Křídla bezpolodrážkové - třetí závěs 3D barva: zlatá (příplatek k ceně zárubně) 1 170 | 1 416
- ventilační otvory nebo ventilační podřez 351 | 425
- magnetický zámek: bílý, černý v polodrážkových dveřích 585 | 708
- magnetický zámek s čelem z nerezové oceli 441 | 534
- klika se štítkem (str. 185)

Porta Verte PREMIUM, skupina A a D

cena křídla bez DPH | s DPH (CZK)

04



Porta Verte PREMIUM A.4, Dub Šarlatový, klika ELEGANT stříbrná



V OBLÍBĚNÝCH
BARVÁCH



PŘÍZPŮSOBTE



AQUA STOP



Porta Verte PREMIUM A.4, Dub Šarlatový,
klika ELEGANT stříbrná



model A.0



model A.1



model A.2



model A.3



model A.4



model D.0



model D.1



model D.2



model D.3



model D.5



model D.6



model D.7



model D.8



DEKORY

Fólie Portasynchro 3D ★★★★★☆

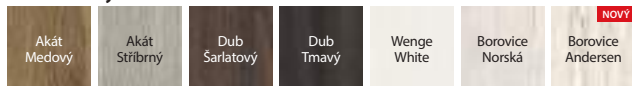

Portalamino ★★★★★☆

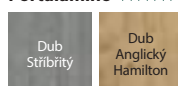

Fólie Lakovaná Premium ★★★★★☆



Fólie Portaperfect 3D ★★★★★☆

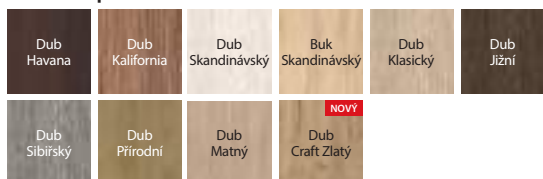

PORTA VERTE
PREMIUM



plochý panel v modelu A.0



matné sklo v modelu A.4



plochý panel v modelu D.0



matné sklo v modelu D.8

CENY BEZ DPH | S DPH V CZK (věnujte pozornost příplatkům)

| MODEL | Portasynchro 3D | Fólie Lakovaná Premium, Portaperfect 3D, Portalamino |
|------------------|-----------------|--|
| A0 - A4 | 7 353 8 897 | 8 298 10 041 |
| D.0 - D.8 | 7 587 9 180 | 8 532 10 324 |

TECHNICKÉ INFORMACE

KONSTRUKCE KŘÍDLA

Křídla se v závislosti na vzoru skládají z horizontálních rámců a desek z MDF a matných skel. Matná skla jsou vyrobena z tvrzeného skla o tl. 6 mm.

PŘÍSLUŠENSTVÍ V CENĚ KŘÍDLA

- Zámek dostupný ve třech variantách: pro dozický klíč, pro WC sadu nebo přizpůsobený pro cylindrickou vložku
- Tři čepové závěsy standard, bezpodrážkové - dva závěsy 3D
- Tvrzené matné sklo
- Příprava pro zkrácení dveří, maximálně 60 mm
- Kulatá úchytka (k posuvným dveřím)

ZÁRUBNĚ

Doporučené polodrážkové zárubně:

- Porta SYSTEM str. 164
- MINIMAX str. 162
- OCELOVÉ str. 174-178

Doporučené bezpodrážkové zárubně:

- Porta SYSTEM ELEGANCE str. 166
- Porta SYSTEM ELEGANCE 90° s str. 166
- LEVEL str. 170

POZNÁMKY

- Možnost libovolného sestavení rozměrů křídel u dvoukřídlých dveří. U dvoukřídlých bezpodrážkových dveří je nutné objednat aktivní a pasivní křídlo.
- Dvoukřídlé dveře nejsou dostupné s magnetickým zámkem.
- Při šířce „100“ je nezbytný třetí závěs 3D
- závěsy 3D jsou baleny se zárubní
- Spodní plocha svislých vlysů je chráněna proti vlhkosti technologií TechnoPORTA AQUA STOP.

ZA PŘÍPLATEK

- **AKCE** – balíček PRIME (pouze v PN) bez příplatku
- rozměr „100“ 486 | 588
- posuvné dveře - podlouhlý boční úchyt 747 | 904
- posuvné dveře - hákový zámek s bočními úchyty 1 611 | 1 949
- třetí závěs 3D barva: stříbrná, bílá, černá (příplatek k ceně zárubně) 1 017 | 1 231
- třetí závěs 3D barva: zlatá (příplatek k ceně zárubně) 1 170 | 1 416
- ventilační otvory nebo ventilační podízež 351 | 425
- černý zámek a černé čepové závěsy 198 | 240
- magnetický zámek: bílý, černý v polodrážkových dveřích 585 | 708
- magnetický zámek s čelem z nerezové oceli 441 | 534
- závěsy 3D barva: zlatá (příplatek k ceně zárubně) 531 | 643
- krytky na závěsy standard (str. 196)
- klika (str. 185)

Porta Verte PREMIUM, skupina B a C

od 7 353 | 8 897

cena křídla bez DPH | s DPH (CZK)

04



Porta Verte PREMIUM C.0, Dub Skandinávský, klika SIMPLE stříbrná



V OBLÍBĚNÝCH
BARVÁCH



PŘIZPŮSOBTE



AQUA STOP



Porta Verte PREMIUM C.0, Dub Skandinávský,
klika SIMPLE stříbrná



model B.0



model B.1



model B.2



model B.3



model C.0



model C.1



model C.2



DEKORY

Fólie Portasynchro 3D ★★★★★☆

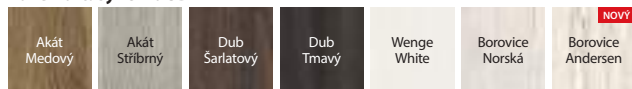

Fólie Portaperfect 3D ★★★★★☆

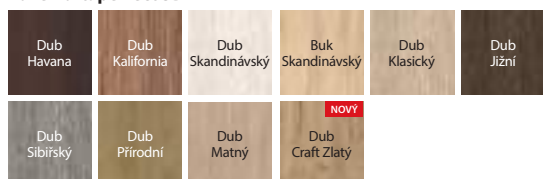

Portalamino ★★★★★☆

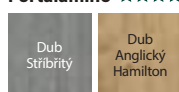

PORTA VERTE
PREMIUM



plochý panel



matné sklo

CENY BEZ DPH | S DPH V CZK (věnujte pozornost příplatkům)

| MODELÝ | Portasynchro 3D | Portaperfect 3D, Portalamino |
|-----------|-----------------|---------------------------------|
| B.0 - B.3 | 7 353 8 897 | 8 298 10 041 |
| C.0 - C.2 | 7 353 8 897 | 8 298 10 041 |

TECHNICKÉ INFORMACE

KONSTRUKCE KŘÍDLA

Křídla se v závislosti na vzoru skládají z horizontálních rámců a desek z MDF a matných skel. Matná skla jsou vyrobena z tvrzeného skla o tl. 6 mm.

PŘÍSLUŠENSTVÍ V CENĚ KŘÍDLA

- Zámek dostupný ve třech variantách: pro dozický klíč, pro WC sadu nebo přízpusobný pro cylindrickou vložku
- Tři čepové závěsy standard, bezpolodrážkové - dva závěsy 3D
- Tvrzené matné sklo
- Příprava pro zkrácení dveří, maximálně 60 mm
- Kulatá úchytky (k posuvným dveřím)

ZÁRUBNĚ

Doporučené polodrážkové zárubně:

- Porta SYSTEM str. 164
- MINIMAX str. 162
- OCELOVÉ str. 174-178

Doporučené bezpolodrážkové zárubně:

- Porta SYSTEM ELEGANCE str. 166
- LEVEL str. 170

POZNÁMKY

- Možnost libovolného sestavení rozměrů křídel u dvoukřídlých dveří. U dvoukřídlých bezpolodrážkových dveří je nutné objednávat aktivní a pasivní křídlo.
- Dvoukřídlé dveře nejsou dostupné s magnetickým zámkem.
- Při šířce „100“ je nezbytný třetí závěs 3D
- Závěsy 3D jsou baleny se zárubní
- Spodní plocha svislých vlysů je chráněna proti vlhkosti technologií TechnoPORT AQUA STOP.

ZA PŘÍPLATEK

- **AKCE** – balíček PRIME (pouze v PN) bez příplatku
- rozměr „100“ 486 | 588
- posuvné dveře - podlouhlý boční úchyt 747 | 904
- posuvné dveře - hákový zámek s bočními úchyty 1 611 | 1 949
- třetí závěs 3D barva: stříbrná, bílá, černá (příplatek k ceně zárubně) 1 017 | 1 231
- třetí závěs 3D barva: zlatá (příplatek k ceně zárubně) 1 170 | 1 416
- ventilační otvory nebo ventilační podřez 351 | 425
- černý zámek a černé čepové závěsy 198 | 240
- magnetický zámek a černé čepové závěsy 585 | 708
- magnetický zámek s čelem z nerezové oceli 441 | 534
- závěsy 3D barva: zlatá (příplatek k ceně zárubně) 531 | 643
- krytky na závěsy standard (str. 196)
- klíka (str. 185)

Porta Verte PREMIUM, skupina E

04



KLIKA
ZA 1 KORUNU
SUPER NABÍDKA



V OBLÍBENÝCH
BARVÁCH



PRÍZPUSOBTE



AQUA STOP

TOP
KOLEKCE

Porta Verte PREMIUM E.5, Bílá, klika ELEGANT stříbrná



Porta Verte PREMIUM E.5, Bílá, EUFORIA černá



model E.0



model E.1



model E.2



model E.3



model E.4



model E.5

NOVINKA



model E.5
s černým sklem

DOPORUČUJEME!

Černá klika EUFORIA Q s rozetou za 1 korunu
pouze v kolekci Porta Verte PREMIUM skupina E



klika EUFORIA Q

+



rozeta pro klíč

nebo



rozeta pro
vlozku

nebo



WC sada



DEKORY

Fólie Portadecor ★★★★★

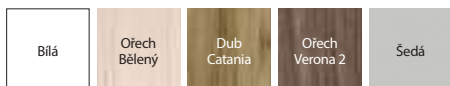

Fólie Portasynchro 3D ★★★★★

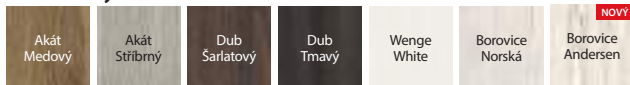

Fólie Lakovaná Premium ★★★★★



Fólie Portaperfect 3D ★★★★★

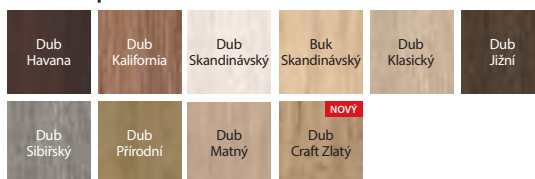

Portalamino ★★★★★



PORTA VERTE
PREMIUM



plochý panel



matné sklo



černé sklo

CENY BEZ DPH | S DPHV CZK (věnujte pozornost příplatkům)

| MODEL | Portadecor, Portasynchro 3D | Fólie Lakovaná Premium, Portaperfect 3D, Portalamino |
|---------|--------------------------------|---|
| E.0-E.5 | 6 858 8 298 | 7 803 9 442 |

TECHNICKÉ INFORMACE

KONSTRUKCE KŘÍDLA

Křídla se v závislosti na vzoru skládají z horizontálních rámu a desek z MDF a matných skel. Matná skla jsou vyrobena z tvrzeného skla o tl. 6 mm.

PŘÍSLUŠENSTVÍ V CENĚ KŘÍDLA

- Zámek dostupný ve třech variantách: pro dozický klíč, pro WC sadu nebo přizpůsobený pro cylindrickou vložku
- Tři čepové závěsy standard, bezpodrážkové - dva závěsy 3D
- Tvrzené matné sklo
- Příprava pro zkrácení dveří, maximálně 60 mm
- Kulatá úchytka (k posuvným dveřím)

ZÁRUBĚ

Doporučené polodrážkové zárubně:

- Porta SYSTEM str. 164
- MINIMAX str. 162
- OCELOVÉ str. 174-178

Doporučené bezpodrážkové zárubně:

- Porta SYSTEM ELEGANCE str. 166
- Porta SYSTEM ELEGANCE 90° str. 166
- LEVEL str. 170

POZNÁMKY

- Možnost libovolného sestavení rozměrů křídel u dvoukřídlých dveří. U dvoukřídlých bezpodrážkových dveří je nutné objednat aktivní a pasivní křídlo.
- Dvoukřídlé dveře nejsou dostupné s magnetickým zámkem.
- Při šířce „100“ je nezbytný třetí závěs 3D
- závěsy 3D jsou baleny se zárubní
- Spodní plocha svislých vlysů je chráněna proti vlhkosti technologií TechnoPORTA AQUA STOP.

ZA PŘÍPLATEK

- **AKCE** – balíček PRIME (pouze v PN) bez příplatku
- černé sklo 243 | 294
- rozměr „100“ 486 | 588
- posuvné dveře - podlouhlý boční úchyt 747 | 904
- posuvné dveře - hákový zámek s bočními úchyty 1 611 | 1 949
- třetí závěs 3D barva: stříbrná, bílá, černá (příplatek k ceně zárubně) 1 017 | 1 231
- třetí závěs 3D barva: zlatá (příplatek k ceně zárubně) 1 170 | 1 416
- ventilační otvory nebo ventilační podřez 351 | 425
- černý zámek a černé čepové závěsy 198 | 240
- magnetický zámek: bílý, černý v polodrážkových dveřích 585 | 708
- magnetický zámek s čelem z nerezové oceli 441 | 534
- závěsy 3D barva: zlatá (příplatek k ceně zárubně) 531 | 643
- krytky na závěsy standard (str. 196)
- klika (str. 185)

PORTA VERTE HOME, skupina B a D

cena křídla bez DPH | s DPH (CZK)

04



PORTA VERTE HOME B.5, Wenge White, klika ELEGANT černá



V OBLÍBENÝCH
BARVÁCH



PŘÍZPŮSOBTE



AQUA STOP



PORTA VERTE HOME B.0, Wenge White, klika ELEGANT černá



model B.1



model B.2



model B.5



model D.0



model D.2



model D.7



model D.0
intarzie



model D.7
intarzie



DEKORY

Fólie Portadecor ★★★★★



Fólie Portasynchro 3D ★★★★★

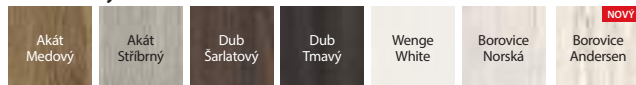

Fólie Lakovaná Premium ★★★★★



Fólie Portaperfect 3D ★★★★★

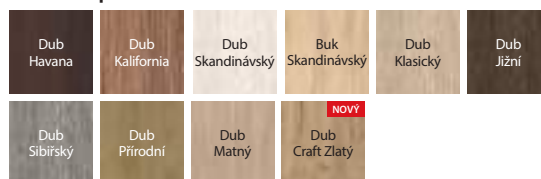

Portalamino ★★★★★

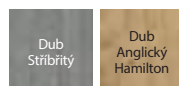

PORTA VERTE HOME



panel v modelu B.0



speciální matné sklo s průhlednými pruhy u modelu B.5

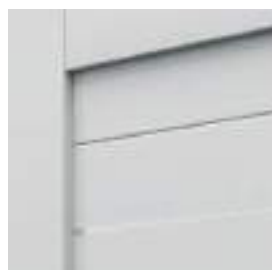

intarzie v barvě hliníku



matné tvrzené sklo

CENY BEZ DPH | S DPH V CZK (věnujte pozornost příplatkům)

| MODEL | Portadecor, Portasynchro 3D | Fólie Lakovaná Premium, Portaperfect 3D, Portalamino |
|---------------------------|-----------------------------|--|
| B.0 - B.7 | 5 607 6 784 | 7 317 8 854 |
| D.0 - D.7 | 5 607 6 784 | 7 137 8 636 |
| D.0 - D.7 INTARZIE | 6 057 7 329 | 7 587 9 180 |

TECHNICKÉ INFORMACE

KONSTRUKCE KŘÍDLA

V závislosti na modelu se křídla skládají z vodorovných rámu a panelů a matných skel z tvrzeného skla. Matná skla o tloušťce 4 mm.

PŘÍSLUŠENSTVÍ V CENĚ KŘÍDLA

- Zámek je k dispozici v následujících variantách: na běžný klíč, s WC zámekem, přizpůsobený pro patentní vložku nebo bez vyvrtání klíčové dírky
- Polodrážkové dveře: tři čepové závěsy standard nebo PRIME (možnost za příplatek); bezpolodrážkové: dva 3D závěsy
- Tvrzené matné sklo
- Příprava na zkrácení, maximálně 30 mm
- Kulaté madlo (pro posuvné dveře)

ZÁRUBNĚ

Doporučené polodrážkové zárubně:

- PORTA SYSTEM str. 164
- MINIMAX str. 162
- OCELOVÉ str. 174-178

Doporučené bezpolodrážkové zárubně:

- PORTA SYSTEM ELEGANCE str. 166
- PORTA SYSTEM ELEGANCE 90° str. 166
- LEVEL str. 170

POZNÁMKY

- U dvojítkých dveří je možná libovolná kombinace rozměrů křídel. U dvoukřídlých bezpolodrážkových dveří je nutno objednat aktivní a pasivní křídlo.
- Dvoukřídlé dveře nejsou dostupné s magnetickým zámekem.
- Při šířce „100“ je nutný třetí závěs.
- Závěsy PRIME nebo závěsy 3D - přiložené k zárubni.
- Spodní povrch svislých rámu je chráněn proti vlhkosti pomocí technologie Techno-PORTA AQUA STOP.

PŘÍPLATKY

- v rozměr „100“ 486 | 588
- posuvné dveře - podlouhlý boční úchyt 747 | 904
- posuvné dveře - hákový zámek s bočními úchyty 1 611 | 1 949
- třetí závěs 3D barva: stříbrná, bílá, černá (příplatek k ceně zárubně) 1 017 | 1 231
- třetí závěs 3D barva: zlatá (příplatek k ceně zárubně) 1 170 | 1 416
- ventilační otvory nebo ventilační podřez 351 | 425
- černý zámek a černé čepové závěsy 198 | 240
- magnetický zámek: bílý, černý v polodrážkových dveřích 585 | 708
- magnetický zámek s čelem z nerezové oceli 441 | 534
- zámek PRIME s lesklým čelem (stříbrný nebo zlatý) 99 | 120
- závěsy 3D barva: zlatá (příplatek k ceně zárubně) 531 | 643
- závěsy PRIME (pouze pro vybrané zárubně) 198 | 240
- krytky závěsů standard (str. 196)
- klika se štítkem (str. 185)

Porta Verte HOME, skupina C

04



V OBLÍBENÝCH
BARVÁCH



PŘIZPŮSOBTE



AQUA STOP

TOP
KOLEKCE

Porta Verte HOME C.5, Dub Šarlatový, klika ELEGANT stříbrná



Porta Verte HOME C.5, Dub Šarlatový, klika ACCENT stříbrná



model C.0



model C.1



model C.2



model C.3



model C.4



model C.5



model C.0
intarzie

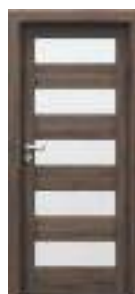

model C.5
intarzie



DEKORY

Fólie Portadecor ★★★★★



Fólie Portasynchro 3D ★★★★★

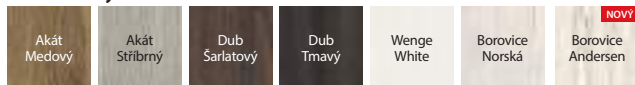

Fólie Lakovaná Premium ★★★★★



Fólie Portaperfect 3D ★★★★★

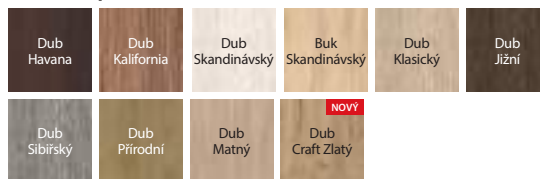

Portalamino ★★★★★

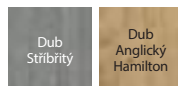

PORTA VERTE HOME



intarzie v barvě hliníku



matné sklo tvrzené

CENY BEZ DPH | S DPHV CZK (věnujte pozornost příplatkům)

| MODEL | Portadecor, Portasynchro 3D | Fólie Lakovaná Premium, Portaperfect 3D, Portalamino |
|--------------------|-----------------------------|--|
| C.0 - C.5 | 5 607 6 784 | 6 822 8 255 |
| C.0 - C.5 INTARZIE | 6 057 7 329 | 7 272 8 799 |

TECHNICKÉ INFORMACE

KONSTRUKCE KŘÍDLA

Křídla se v závislosti na vzoru skládají z horizontálních rámu a desek z MDF a matných skel. Matná skla jsou vyrobena z tvrzeného skla o tl. 4 mm.

PŘÍSLUŠENSTVÍ V CENĚ KŘÍDLA

- Zámek dostupný ve třech variantách: pro dozický klíč, pro WC sadu nebo přízpusobný pro cylindrickou vložku
- Tři čepové závěsy standard, bezpolodrážkové - dva závěsy 3D
- Tvrzené matné sklo
- Příprava pro zkrácení dveří, maximálně 30 mm
- Kulatá úchytka (k posuvným dveřím)

ZÁRUBNĚ

Doporučené polodrážkové zárubně:

- Porta SYSTEM str. 164
- MINIMAX str. 162
- OCELOVÉ str. 174-178

Doporučené bezpolodrážkové zárubně:

- Porta SYSTEM ELEGANCE str. 166
- Porta SYSTEM ELEGANCE 90° s Lakovaná fólie Premium str. 166
- LEVEL str. 170

POZNÁMKY

- Možnost libovolného sestavení rozměrů křídel u dvoukřídlých dveří. U dvoukřídlých bezpolodrážkových dveří je nutné objednávat aktivní a pasivní křídlo.
- Dvoukřídlé dveře nejsou dostupné s magnetickým zámkem.
- Při šířce „100“ je nezbytný třetí závěs 3D
- závěsy 3D jsou baleny se zárubní
- Spodní plocha svislých vlysů je chráněna proti vlhkosti technologií TechnoPORTA AQUA STOP.

ZA PŘÍPLATEK

- rozměr „100“ 486 | 588
- posuvné dveře - podlouhlý boční úchyt 747 | 904
- posuvné dveře - hákový zámek s bočními úchyty 1 611 | 1 949
- třetí závěs 3D barva: stříbrná, bílá, černá (příplatek k ceně zárubně) 1 017 | 1 231
- třetí závěs 3D barva: zlatá (příplatek k ceně zárubně) 1 170 | 1 416
- ventilační otvory nebo ventilační podřez 351 | 425
- černý zámek a černé čepové závěsy 198 | 240
- magnetický zámek: bílý, černý v polodrážkových dveřích 585 | 708
- magnetický zámek s čelem z nerezové oceli 441 | 534
- zámek PRIME s lesklým čelem (stříbrný nebo zlatý) 99 | 120
- závěsy 3D barva: zlatá (příplatek k ceně zárubně) 531 | 643
- závěsy PRIME (pouze pro vybrané zárubně) 198 | 240
- krytky na závěsy standard (str. 196)
- klika (str. 185)

PORTA VERTE HOME, skupina E a M

04



PORTA VERTE HOME M.2, Dub Catania, klika ELEGANT černá



PORTA VERTE HOME M.1, Dub Catania, klika ELEGANT černá



model E.0



model E.1



model E.5



model E.0 tabule

NOVINKA



model M.1

NOVINKA



model M.2



DEKORY

Fólie Portadecor ★★★★★☆



Fólie Portasynchro 3D ★★★★★☆

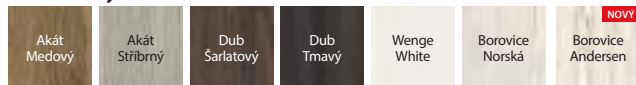

Fólie Portaperfect 3D ★★★★★☆



varianta s černou magnetickou tabulí pro psaní křídovými popisovači (varianta dostupná v modelu E.0 z jedné strany, pouze u polodrážkové verze).



prosklení v modelu E.5

CENY BEZ DPH | S DPH V CZK (věnujte pozornost příplatkům)

| MODEL | Portadecor, Portasynchro 3D | Portaperfect 3D |
|-------------------|-----------------------------|-----------------|
| E.0 | 5 607 6 784 | 6 552 7 928 |
| E.0 TABULE | 7 587 9 180 | 8 532 10 324 |
| E.1, E.5 | 6 426 7 775 | 7 371 8 919 |
| M.1 | 6 426 7 775 | 7 371 8 919 |
| M.2 | 7 236 8 756 | 8 181 9 899 |

TECHNICKÉ INFORMACE

KONSTRUKCE KŘÍDLA

- V závislosti na modelu se křídla skládají z vodorovných rámu a panelů a matných skel z tvrzeného skla. Matná skla o tloušťce 4 mm.

PŘÍSLUŠENSTVÍ V CENĚ KŘÍDLA

- Zámek je dostupný ve třech variantách: na běžný klíč, s WC zámkem nebo přizpůsobený pro patentní vložku
- Dveře s polodrážkou: tři čepové závěsy standard nebo PRIME (možnost za příplatek); bezpolodrážkové: dva 3D závěsy
- Tvrzené matné sklo, u modelu M je k dispozici čiré sklo
- Příprava na zkrácení, maximálně 30 mm
- Kulaté madlo (pro posuvné dveře)

ZÁRUBNĚ

Doporučené polodrážkové zárubně:

- PORTA SYSTEM str. 164
- MINIMAX str. 162
- OCELOVÉ str. 174-178

Doporučené bezpolodrážkové zárubně:

- PORTA SYSTEM ELEGANCE str. 166
- PORTA SYSTEM ELEGANCE 90° str. 166
- LEVEL str. 170

POZNÁMKY

- U dvojitých dveří je možná libovolná kombinace rozměrů křidel. U dvoukřídlových bezpolodrážkových dveří je nutno objednat aktivní a pasivní křídlo.
- Dvoukřídlové dveře nejsou dostupné s magnetickým zámkem.
- Při šířce „100“ je nutný třetí závěs.
- Závěsy PRIME nebo závěsy 3D - přiložené k zárubni.
- Model E.0 s tabulí není dostupný ve velikosti „100“.
- Spodní povrch svislých rámu je chráněn proti vlhkosti pomocí technologie Techno-PORTA AQUA STOP.

PŘÍPLATKY

- rozměr „100“ 486 | 588
- posuvné dveře - podlouhlý boční úchyt 747 | 904
- posuvné dveře - hákový zámek s bočními úchyty 1 611 | 1 949
- třetí závěs 3D barva: stříbrná, bílá, černá (příplatek k ceně zárubně) 1 017 | 1 231
- třetí závěs 3D barva: zlatá (příplatek k ceně zárubně) 1 170 | 1 416
- ventilační otvory nebo ventilační podfrez 351 | 425
- černý zámek a černé čepové závěsy 198 | 240
- magnetický zámek: bílý, černý v polodrážkových dveřích 585 | 708
- magnetický zámek s čelem z nerezové oceli 441 | 534
- zámek PRIME s lesklým čelem (stříbrný nebo zlatý) 99 | 120
- závěsy 3D barva: zlatá (příplatek k ceně zárubně) 531 | 643
- závěsy PRIME (pouze pro vybrané zárubně) 198 | 240
- krytky závěsů standard (str. 196)
- křídla se štítkem (str. 185)

Porta Verte HOME, skupina G

04

V OBLÍBENÝCH
BARVÁCH

PŘÍZPŮSOBTE



AQUA STOP

TOP
KOLEKCE

Porta Verte HOME G.4, Fólie Portadecor, Bílá, klika ELEGANT černá



Porta Verte HOME G.4, Fólie Portadecor, Bílá, klika ELEGANT černá



model G.0



model G.1



model G.2



model G.3



model G.4

model G.4
s černým sklem

NOVINKA

model G.0
intarziemodel G.4
intarzie



DEKORY

Fólie Portadecor ★★★★★☆



Fólie Portasynchro 3D ★★★★★☆

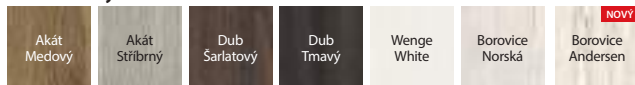

Fólie Portaperfect 3D ★★★★★☆



DEKORY DEKORAČNÍCH LIŠŤ

Fólie Portaperfect 3D ★★★★★☆

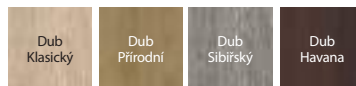

Kartáčovaný hliník



CENY BEZ DPH | S DPH V CZK (věnujte pozornost příplatkům)

| MODELY | Portadecor, Portasynchro 3D | Portaperfect 3D |
|---------------------------|-----------------------------|-----------------|
| G.0 - G.4 | 5 607 6 784 | 6 552 7 928 |
| G.0 - G.4 INTARZIE | 6 057 7 329 | 7 002 8 472 |



prosklení v modelu G.4



intarzie v barvě hliníku



dekorační lišta s fólií Portaperfect v modelu G.0, zapuštěná vzhledem k povrchu panelu křídla, svislá struktura (volba ZA PŘÍPLATEK)



dekorační lišta s fólií Kartáčovaný hliník v modelu G.0, zapuštěná vzhledem k povrchu panelu křídla, svislá struktura (volba ZA PŘÍPLATEK)

TECHNICKÉ INFORMACE

KONSTRUKCE KŘÍDLA

Křídla se v závislosti na vzoru skládají z horizontálních rámu a desek z MDF a matných skel. Matná skla jsou vyrobena z tvrzeného skla o tl. 4 mm. V křídlech s bílou fólií je možno zvolit dekorační lišty s fólií Portaperfect nebo s fólií Kartáčovaný hliník (volba ZA PŘÍPLATEK).

PŘÍSLUŠENSTVÍ V CENĚ KŘÍDLA

- Zámek dostupný ve třech variantách: pro dozický klíč, pro WC sadu nebo přízpusobný pro cylindrickou vložku
- Tři čepové závěsy standard, bezpolodrážkové - dva závěsy 3D
- Tvrzené matné sklo
- Příprava pro zkrácení dveří, maximálně 30 mm
- Kulatá úchytky (k posuvným dveřím)

ZÁRUBNĚ

Doporučené polodrážkové zárubně:

- Porta SYSTEM str. 164
- MINIMAX str. 162
- OCELOVÉ str. 174-178

Doporučené bezpolodrážkové zárubně:

- Porta SYSTEM ELEGANCE str. 166
- PORTA SYSTEM ELEGANCE 90° str. 166
- LEVEL str. 170

POZNÁMKY

- Možnost libovolného sestavení rozměrů křidel u dvoukřídlových dveří. U dvoukřídlových bezpolodrážkových dveří je nutné objednat aktivní a pasivní křídlo.
- Dvoukřídlové dveře nejsou dostupné s magnetickým zámkem.
- Při šířce „100“ je nezbytný třetí závěs 3D
- Závěsy 3D jsou baleny se zárubní
- Spodní plocha svislých výslů je chráněna proti vlhkosti technologií TechnoPORTA AQUA STOP.

ZA PŘÍPLATEK

- černé sklo 1 szt 243 | 294
- dekorační lišta fólie kartáčovaný hliník – křídlo Bílá 387 | 468
- dekorační lišta fólie Portaperfect – křídlo Bílá 198 | 240
- rozměr „100“ 486 | 588
- posuvné dveře - podlouhlý boční úchyt 747 | 904
- posuvné dveře - hákový zámek s bočními úchyty 1 611 | 1 949
- třetí závěs 3D barva: stříbrná, bílá, černá (příplatek k ceně zárubně) 1 017 | 1 231
- třetí závěs 3D barva: zlatá (příplatek k ceně zárubně) 1 170 | 1 416
- ventilační otvory nebo ventilační podfěz 351 | 425
- černý zámek a černé čepové závěsy 198 | 240
- magnetický zámek: bílý, černý v polodrážkových dveřích 585 | 708
- magnetický zámek s čelem z nerezové oceli 441 | 534
- zámek PRIME s lesklým čelem (stříbrný nebo zlatý) 99 | 120
- závěsy 3D barva: zlatá (příplatek k ceně zárubně) 531 | 643
- závěsy PRIME (pouze pro vybrané zárubně) 198 | 240
- krytky na závěsy standard (str. 196)
- klinka (str. 185)

Porta Verte HOME, skupina H

04



KLIKA
ZA 1 KORUNU
SUPER NABÍDKA



V OBLÍBENÝCH
BARVÁCH



PŘÍZPŮSOBTE



AQUA STOP

TOP
KOLEKCE

Porta Verte HOME H.5, Dub Přírodní, klika NEXT stříbrná



Porta Verte HOME H.5, Dub Přírodní, klika NEXT stříbrná



model H.0



model H.1



model H.2



model H.3



model H.4



model H.5

NOVINKA



model H.5
s černým sklem

DOPORUČUJEME!

Klika RUMBA s rozetou za 1 korunu pouze v kolekci Porta Verte HOME skupina H.



klika RUMBA

+



rozeta pro klíč

nebo



rozeta pro
vložku

nebo



WC sada



DEKORY

Fólie Portadecor ★★★★★☆



Fólie Portasynchro 3D ★★★★★☆

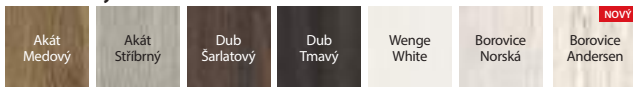

Fólie Portaperfect 3D ★★★★★☆



DEKORY DEKORAČNÍCH LIŠŤ

Fólie Portaperfect 3D ★★★★★☆

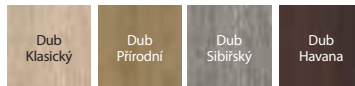

Kartáčovaný hliník



CENY BEZ DPH | S DPHV CZK (věnujte pozornost příplatkům)

| MODEL | Portadecor, Portasynchro 3D | Portaperfect 3D |
|-----------|-----------------------------|-----------------|
| H.0 - H.5 | 5 607 6 784 | 6 552 7 928 |



plochý panel v modelu H.0



prosklení v modelu H.5



dekorační lišta s fólií Portaperfect v modelu H.0, zapuštěná vzhledem k povrchu panelu křídla, svislá struktura (volba ZA PŘÍPLATEK)



dekorační lišta s fólií Kartáčovaný hliník v modelu H.0, zapuštěná vzhledem k povrchu panelu křídla, svislá struktura (volba ZA PŘÍPLATEK)

TECHNICKÉ INFORMACE

KONSTRUKCE KŘÍDLA

Křídla se v závislosti na vzoru skládají z horizontálních rámu a desek z MDF a matných skel. Matná skla jsou vyrobena z tvrzeného skla o tl. 4 mm. V křídlech s Bílou fólií je možno zvolit dekorační lišty s fólií Portaperfect nebo s fólií. Kartáčovaný hliník (volba ZA PŘÍPLATEK).

PŘÍSLUŠENSTVÍ V CENĚ KŘÍDLA

- Zámek dostupný ve třech variantách: pro dozický klíč, pro WC sadu nebo přizpůsobený pro cylindrickou vložku
- Tři čepové závěsy standard, bezpodrážkové - dva závěsy 3D
- Tvrzené matné sklo
- Příprava pro zkrácení dveří, maximálně 30 mm
- Kulatá úchytky (k posuvným dveřím)

ZÁRUBNĚ

Doporučené polodrážkové zárubně:

- Porta SYSTEM str. 164
- MINIMAX str. 162
- OCELOVÉ str. 174-178

Doporučené bezpodrážkové zárubně:

- Porta SYSTEM ELEGANCE str. 166
- LEVEL str. 170
- PORTA SYSTEM ELEGANCE 90° str. 166

POZNÁMKY

- Možnost libovolného sestavení rozměrů křidel u dvoukřídlových dveří. U dvoukřídlových bezpodrážkových dveří je nutné objednat aktivní a pasivní křídlo.
- Dvoukřídlové dveře nejsou dostupné s magnetickým zámekem.
- Při šířce „100“ je nezbytný třetí závěs 3D
- závěsy 3D jsou baleny se zárubní
- Spodní plocha svislých vlysů je chráněna proti vlhkosti technologií TechnoPORTA AQUA STOP.

ZA PŘÍPLATEK

| | |
|--|---------------|
| • černé sklo 1 szt | 243 294 |
| • dekorační lišta fólie kartáčovaný hliník – křídlo Bílá | 387 468 |
| • dekorační lišta fólie Portaperfect – křídlo Bílá | 198 240 |
| • rozměr „100“ | 486 588 |
| • posuvné dveře - podlouhlý boční úchyt | 747 904 |
| • posuvné dveře - hákový zámek s bočními úchyty | 1 611 1 949 |
| • třetí závěs 3D barva: stříbrná, bílá, černá (příplatek k ceně zárubně) | 1 017 1 231 |
| • třetí závěs 3D barva: zlatá (příplatek k ceně zárubně) | 1 170 1 416 |
| • ventilační otvory nebo ventilační podřez | 351 425 |
| • černý zámek a černé čepové závěsy | 198 240 |
| • magnetický zámek: bílý, černý v polodrážkových dveřích | 585 708 |
| • magnetický zámek s čelem z nerezové oceli | 441 534 |
| • zámek PRIME s lesklým čelem (stříbrný nebo zlatý) | 99 120 |
| • závěsy 3D barva: zlatá (příplatek k ceně zárubně) | 531 643 |
| • závěsy PRIME (pouze pro vybrané zárubně) | 198 240 |
| • krytky na závěsy standard | (str. 196) |
| • kliky | (str. 185) |

Porta Verte HOME, skupina J

04



V OBLÍBENÝCH
BARVÁCH



PŘÍZPŮSOBTE



AQUA STOP

TOP
KOLEKCE

Porta Verte HOME J.6, Bílá, klika EUFORIA černá



Porta Verte HOME J.6, Bílá, klika EUFORIA černá



model J.0



model J.1



model J.2



model J.4



model J.5



model J.6

NOVINKA



model J.6
s černým sklem



DEKORY

Fólie Portadecor ★★★★★☆



Fólie Portasynchro 3D ★★★★★☆

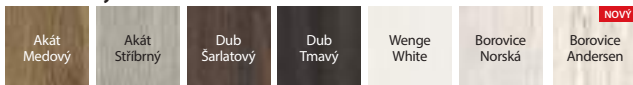

Fólie Portaperfect 3D ★★★★★☆



DEKORY DEKORAČNÍCH LIŠŤ

Fólie Portaperfect 3D ★★★★★☆

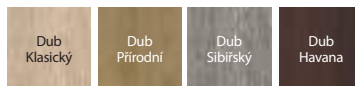

Kartáčovaný hliník



PORTA VERTE HOME

CENY BEZ DPH | S DPH V CZK (věnujte pozornost příplatkům)

| MODELY | Portadecor, Portasynchro 3D | Portaperfect 3D |
|-----------|-----------------------------|-----------------|
| J.0 - J.6 | 5 607 6 784 | 6 552 7 928 |



plochý panel v modelu J.0



prosklení v modelu J.6



dekorační lišta s fólií Portaperfect v modelu J.0, zapuštěná vzhledem k povrchu panelu křídla, svislá struktura (volba ZA PŘÍPLATEK)



dekorační lišta s fólií Kartáčovaný hliník v modelu J.0, zapuštěná vzhledem k povrchu panelu křídla, svislá struktura (volba ZA PŘÍPLATEK)

TECHNICKÉ INFORMACE

KONSTRUKCE KŘÍDLA

Křídla se v závislosti na vzoru skládají z horizontálních rámců a desek z MDF a matných skel. Matná skla jsou vyrobena z tvrzeného skla o tl. 4 mm. V křídlech s Bílou fólií je možno zvolit dekorační lišty s fólií Portaperfect nebo s fólií Kartáčovaný hliník (volba ZA PŘÍPLATEK).

PŘÍSLUŠENSTVÍ V CENĚ KŘÍDLA

- Zámek dostupný ve třech variantách: pro dozický klíč, pro WC sadu nebo přizpůsobený pro cylindrickou vložku
- Tři čepové závěsy standard, bezpolodrážkové - dva závěsy 3D
- Tvrzené matné sklo
- Příprava pro zkrácení dveří, maximálně 30 mm
- Kulatá úchytka (k posuvným dveřím)

ZÁRUBNĚ

Doporučené polodrážkové zárubně:

- Porta SYSTEM str. 164
- MINIMAX str. 162
- OCELOVÉ str. 174-178

Doporučené bezpolodrážkové zárubně:

- Porta SYSTEM ELEGANCE str. 166
- LEVEL str. 170
- PORTA SYSTEM ELEGANCE 90° str. 166

POZNÁMKY

- Možnost libovolného sestavení rozměrů křídel u dvoukřídlých dveří. U dvoukřídlých bezpolodrážkových dveří je nutné objednávat aktivní a pasivní křídlo.
- Dvoukřídlé dveře nejsou dostupné s magnetickým zámkem.
- Při šířce „100“ je nezbytný třetí závěs 3D
- závěsy 3D jsou baleny se zárubní
- Spodní plocha svislých vlysů je chráněna proti vlhkosti technologií TechnoPORTA AQUA STOP.

ZA PŘÍPLATEK

| | |
|--|---------------|
| • černé sklo 1ks. | 243 294 |
| • dekorační lišta fólie kartáčovaný hliník – křídlo Bílá | 387 468 |
| • dekorační lišta fólie Portaperfect – křídlo Bílá | 198 240 |
| • rozměr „100“ | 486 588 |
| • posuvné dveře - podlouhlý boční úchyt | 747 904 |
| • posuvné dveře - hákový zámek s bočními úchyty | 1 611 1 949 |
| • třetí závěs 3D barva: stříbrná, bílá, černá (příplatek k ceně zárubně) | 1 017 1 231 |
| • třetí závěs 3D barva: zlatá (příplatek k ceně zárubně) | 1 170 1 416 |
| • ventilační otvory nebo ventilační podfrez | 351 425 |
| • černý zámek a černé čepové závěsy | 198 240 |
| • magnetický zámek: bílý, černý v polodrážkových dveřích | 585 708 |
| • magnetický zámek s čelem z nerezové oceli | 441 534 |
| • zámek PRIME s lesklým čelem (stříbrný nebo zlatý) | 99 120 |
| • závěsy 3D barva: zlatá (příplatek k ceně zárubně) | 531 643 |
| • závěsy PRIME (pouze pro vybrané zárubně) | 198 240 |
| • krytky na závěsy standard | (str. 196) |
| • klika | (str. 185) |

Porta Verte HOME, skupina L a N

04



Porta Verte HOME N.3, Akát Stříbrný, klika ELEGANT černá



V OBLÍBENÝCH
BARVÁCH



PŘÍZPŮSOBTE



AQUA STOP



Porta Verte HOME L.4, Akát Stříbrný, klika NEXT stříbrná



model L.0



model L.1



model L.2



model L.3



model N.0



model N.1



model N.2



model N.3



DEKORY

Fólie Portadecor ★★★★★☆



Fólie Portasynchro 3D ★★★★★☆

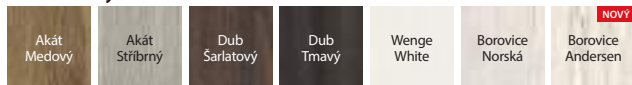

Fólie Portaperfect 3D ★★★★★☆

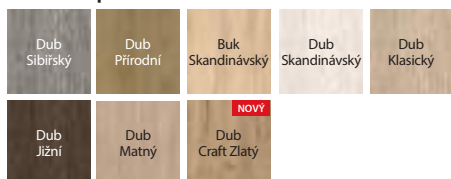

plochý panel v modelu L.0



prosklení v modelu L.4



plochý panel v modelu N.0



prosklení v modelu N.3

CENY BEZ DPH | S DPHV CZK (věnujte pozornost příplatkům)

| MODEL | Portadecor, Portasynchro 3D | Portaperfect 3D |
|-----------|-----------------------------|-----------------|
| L.0 - L.4 | 5 607 6 784 | 6 552 7 928 |
| N.0-N.3 | 5 607 6 784 | 6 552 7 928 |

TECHNICKÉ INFORMACE

KONSTRUKCE KŘÍDLA

Křídla se v závislosti na vzoru skládají z horizontálních rámu a desek z MDF a matných skel. Matná skla jsou vyrobena z tvrzeného skla o tl. 4 mm.

PŘÍSLUŠENSTVÍ V CENĚ KŘÍDLA

- Zámek dostupný ve třech variantách: pro dozický klíč, pro WC sadu nebo přízpusobný pro cylindrickou vložku
- Tři čepové závěsy standard, bezpolodrážkové - dva závěsy 3D
- Tvrzené matné sklo
- Příprava pro zkrácení dveří, maximálně 30 mm
- Kulatá úchytky (k posuvným dveřím)

ZÁRUBNĚ

Doporučené polodrážkové zárubně:

- Porta SYSTEM str. 164
- MINIMAX str. 162
- OCELOVÉ str. 174-178

Doporučené bezpolodrážkové zárubně:

- Porta SYSTEM ELEGANCE str. 166
- LEVEL str. 170
- PORTA SYSTEM ELEGANCE 90° str. 166

POZNÁMKY

- Možnost libovolného sestavení rozměrů křídel u dvoukřídlých dveří. U dvoukřídlých bezpolodrážkových dveří je nutné objednávat aktivní a pasivní křídlo.
- Dvoukřídlé dveře nejsou dostupné s magnetickým zámkem.
- Při šířce „100“ je nezbytný třetí závěs 3D
- závěsy 3D jsou baleny se zárubní
- Spodní plocha svislých vlysů je chráněna proti vlhkosti technologií TechnoPORTA AQUA STOP.

ZA PŘÍPLATEK

- rozměr „100“ 486 | 588
- posuvné dveře - podlouhlý boční úchyt 747 | 904
- posuvné dveře - hákový zámek s bočními úchyty 1 611 | 1 949
- třetí závěs 3D barva: stříbrná, bílá, černá (příplatek k ceně zárubně) 1 017 | 1 231
- třetí závěs 3D barva: zlatá (příplatek k ceně zárubně) 1 170 | 1 416
- ventilační otvory nebo ventilační podřez 351 | 425
- černý zámek a černé čepové závěsy 198 | 240
- magnetický zámek: bílý, černý v polodrážkových dveřích 585 | 708
- magnetický zámek s čelem z nerezové oceli 441 | 534
- zámek PRIME s lesklým čelem (stříbrný nebo zlatý) 99 | 120
- závěsy 3D barva: zlatá (příplatek k ceně zárubně) 531 | 643
- závěsy PRIME (pouze pro vybrané zárubně) 198 | 240
- krytky na závěsy standard (str. 196)
- klika (str. 185)

PORTA RESIST

od 6 453 | 7 808

cena křídla bez DPH | s DPH (CZK)

05



Velmi odolné a extrémně funkční falcové dveře s 3. třídou mechanické odolnosti. Výplň z dutinkové nebo plně dřevotřískové desky. Doporučeno pro interiéry vystavené nadměrnému provozu.

DOPORUČUJEME

Dodatečně je k dispozici „investiční balíček“ - dostupný pouze v PN, obsahující tříprvkové závěsy a zámek v nejvyšší třídě mechanické odolnosti (volitelně ZA PŘÍPLATEK). Komplet se skládá z křídla a vybrané zárubně.



PŘÍZPŮSOBTE



AQUA STOP



STRUKTURA DŘEVA



ODOLNÁ HRANA



POVRCH ODOLNÝ PROTI POŠKRÁBÁNÍ



POVRCH ODOLNÝ OTĚRŮ

TOP
KOLEKCE

Porta RESIST 1.1, Halifax Přírodní s ocelovou bezfalcovou zárubní, klika ELEGANT černá

svíslá struktura:



PORTA RESIST 7.1, Halifax Přírodní, klika SIMPLE černá



model 1.1



model 1.2



model 1.3



model 1.4

vodorovná struktura:



model 7.1



model 7.2



model 7.3



model 7.4

svíslá nebo vodorovná struktura:



model B.1*



model E.1*



model H.1*



model 4.A
dostupné také s
černým sklem



model 4.B

* struktura dřeva shodná se směrem intarzií

DEKORY

Gladstone / Halifax ★★★★★



K Podívejte se na možnosti realizace jiných modelů v Porta KONTRAKT, viz str. 227.

INOVATIVNÍ PRODUKT NA TRHU

Struktura a typ povrchu Gladstone / Halifax má autentický vzhled připomínající surové dřevo.

PŘÍKLADOVÉ POUŽITÍ DVEŘÍ PORTA RESIST:

- Kanceláře
- Hotely a penziony
- Veřejné budovy
- Obytné budovy



Synchronická struktura Gladstone/Halifax zdůrazňující přírodní surovost dřeva



prosklení v modelu 4.A



černá intarzie
dostupná je také stříbrná intarzie

CENY BEZ DPH | S DPH V CZK (věnujte pozornost příplatkům)

| MODEL | Gladstone/ Halifax (svislá struktura) | MODEL | Gladstone/ Halifax (vodorovná struktura) | MODEL | Gladstone/ Halifax |
|-------|---|-------|---|----------|-----------------------|
| 1.1 | 7 803 9 442 | 7.1 | 6 453 7 808 | 4.A | 10 350 12 524 |
| 1.2 | 8 496 10 280 | 7.2 | 7 146 8 647 | 4.B | 11 457 13 863 |
| 1.3 | 8 847 10 705 | 7.3 | 7 497 9 071 | E.1 | 8 091 9 790 |
| 1.4 | 9 423 11 402 | 7.4 | 8 073 9 768 | B.1, H.1 | 9 441 11 424 |

DOPORUČUJEME!

Povrch křídla pokrytý deskou lisovanou pod velkým tlakem s velmi drobnou strukturou vláken. Díky své vysoké hustotě garantuje velmi dobrou odolnost proti nárazům, otěru a poškrábání.



TECHNICKÉ INFORMACE

KONSTRUKCE KŘÍDLA

Výplň tvoří „vošтина“ nebo dutinková dřevotřísková zesílená vnitřním rámem (ZA PŘÍPLATEK), modely 1.4, 7.4 – plná dřevotřísková, 4.B – výplň „dutinková dřevotřísková“. Celek je opláštěn kompozitní deskou. Hrany křídla jsou pokryty páskou ABS. Modely s intarziemi jsou doplněny o hliníkové intarzie ve stříbrné nebo černé barvě o šířce 6 mm. Křídla 4.A, 4.B jsou vybaveny lepeným bezpečnostním sklem o tloušťce 8 mm, které představuje konstrukční prvek křídla.

PŘÍSLUŠENSTVÍ V CENĚ KŘÍDLA

- Tři čepové závěsy standard, bezpodrážkové - dva závěsy 3D
- Zámek dostupný ve třech variantách: pro dozický klíč, pro WC sadu nebo přízpusobný pro cylindrickou vložku
- Sklo – modely skupiny 1 a 7 vzory „činka“, „činka“, matné tvrzené, čiré; modely skupiny 4: lepené bezpečnostní sklo 8 mm
- Kulatá úchytka (k posuvným dveřím)

ZÁRUBNĚ

Doporučené polodrážkové zárubně:

- Porta SYSTEM str. 164
- MINIMAX str. 162
- OCELOVÉ str. 174-178

Doporučené bezpodrážkové zárubně:

- Porta SYSTEM ELEGANCE str. 166
- PORTA SYSTEM ELEGANCE 90° str. 166

POZNÁMKY

- Křídlo je pokryto kompozitní deskou Gladstone/Halifax s výraznou strukturou povrchu, zárubeň je pokryta doporučeným povrchem CPL 0,2 mm bez struktury povrchu.
- Polodrážkové dveře jsou vybaveny 3 závěsy, bezpodrážkové 2 závěsy - závěsy jsou baleny se zárubni.
- Mřížka, ventilační otvory a příprava pro zkrácení dveří nedostupné u modelů skupiny 4.
- Křídla s výplní „plná a děrovaná dřevotřísková“ mají přípravu ke zkrácení ve standardu.
- Rozměr „110“ dostupný pouze s výplní plná dřevotřísková. Rozměry prosklení – jako u „100“.
- Rozměr „110“ není dostupný pro modely sk.4

- Rozměr „100“ a „110“ není dostupný pro model 1.4, 7.4.
- Stálý rozměr prosklení u modelu 4.A.
- Dvoukřídle dveře nejsou dostupné s magnetickým zámkem.
- Možnost libovolného sestavení rozměrů křidel u dvoukřídlových dveří. U dvoukřídlových bezpodrážkových dveří je nutné objednávat aktivní a pasivní křídlo.
- S variantou „zesílení pro samozavírač“, jsou vyžadovány 3 závěsy.
- Při šířce „100“ je nezbytný třetí závěs 3D
- Závěsy 3D jsou baleny se zárubní
- Spodní hrana v produktech s povrchem CPL HQ je chráněna před vlhkostí díky technologii TechnoPORTA AQUA STOP.

ZA PŘÍPLATEK

- kulaté okénko z nerezové oceli – model 1.1, 7.1 5 833 | 5 848
- kulaté okénko černé 5 301 | 6 414
- černé sklo (pouze v PN) – model 4.A 1 548 | 1 873
- otočení skla bez příplatku
- investiční balíček (pouze v PN) - příplatek ke křídlu 594 | 719
- investiční balíček (pouze v PN) - příplatek k zár. 594 | 719
- ventilační výřez, otvory nebo mřížka 351 | 425
- AKCE – balíček PRIME (pouze v PN) bez příplatku
- příprava pro zkrácení dveří (max. 60 mm) – mimo sk. 4 252 | 305
- rozměr „100“, „110“ 486 | 588
- posuvné dveře - podlouhlý boční úchyt 747 | 904
- posuvné dveře - hákový zámek s bočními úchyty 1 611 | 1 949
- třetí závěs 3D barva: stříbrná, bílá, černá (příplatek k ceně zárubně) 1 017 | 1 231
- třetí závěs 3D barva: zlatá (příplatek k ceně zárubně) 1 170 | 1 416
- padací práh 1 314 | 1 590
- výplň plná dřevotřísková 252 | 305
- výplň dutinková dřevotřísková 1 062 | 1 285
- zesílení pro samozavírač (vyžadován 3. závěs) 252 | 305
- černý zámek a černé čepové závěsy 198 | 240
- magnetický zámek: bílý, černý pro bezpodrážkové křídla 585 | 708
- magnetický zámek s čelem z nerezové oceli 441 | 534
- závěsy 3D barva: zlatá (příplatek k ceně zárubně) 1 350 | 1 643
- krytky na závěsy standard (str. 196)
- klika (str. 185)

Porta FOCUS

od 8 784 | **10 629**

cena křídla bez DPH | s DPH (CZK)

05



PŘÍZPŮSOBTE



BEZPEČNÉ
LAMINOVANÉ SKLO



ODOLNÁ HRANA



V OBLÍBENÝCH
BARVÁCH



POVRCH ODOLNÝ
OTĚRU

TOP
KOLEKCE

Porta FOCUS 4.A, Ořech Přírodní (mat), klika CUBE černá



Porta FOCUS 4.A, Ořech Přírodní (mat), klika ELEGANT stříbrná



model 2.0



model 4.A



model 4.A
s černým sklem



model 4.B

ČESKÁ
NORMA

60 - 110



120 - 200



40 mm



DEKORY

Fólie Portadecor ★★★★★

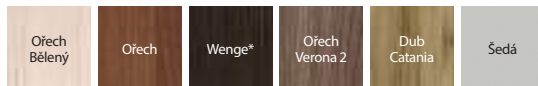

* do vyčerpání zásob

Fólie Portasynchro 3D ★★★★★

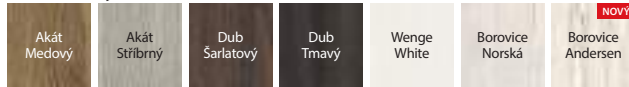

Fólie Portaperfect 3D ★★★★★

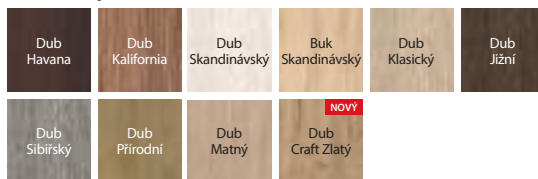

Laminát CPL HQ 0,2 ★★★★★



Portalamino ★★★★★

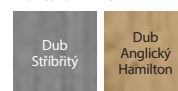

Fólie Lakovaná MAT ★★★★★

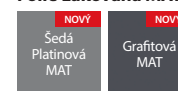

CENY BEZ DPH | S DPHV CZK (věnujte pozornost příplatkům)

| MODEL | Portadecor, Portasynchro 3D | Portaperfect 3D, CPL HQ sk. I, Portalamino, Fólie Lakovaná MAT |
|-------|-----------------------------|--|
| 2.0 | 8 784 10 629 | 9 684 11 718 |
| 4.A | 8 892 10 759 | 9 792 11 848 |
| 4.B | 10 008 12 110 | 10 908 13 199 |

spojení se sklem „na hranu“
křídlo polodrážkovéspojení se sklem „na hranu“
křídlo bezpodrážkovéspojení se sklem „na hranu“
křídlo polodrážkovéspojení se sklem „na hranu“
křídlo bezpodrážkové

TECHNICKÉ INFORMACE

KONSTRUKCE KŘÍDLA

Výplň tvoří „voština“ nebo dutinková dřevotříška zesílená vnitřním rámem (ZA PŘÍPLATEK). Celek je opláštěn HDF deskou. Modely s prosklením jsou vybaveny lepeným bezpečnostním sklem o tloušťce 8 mm, které představuje konstrukční prvek křídla. V provedení CPL HQ jsou hrany křídla pokryty páskou ABS.

PŘÍSLUŠENSTVÍ V CENĚ KŘÍDLA

- Tři čepové závěsy standard, bezpodrážkové - dva závěsy 3D
- Zámek: pro dozický klíč, pro WC sadu nebo přizpůsobený pro cylindrickou vložku
- Lepené bezpečnostní sklo
- Kulatá úchytky (k posuvným dveřím)

ZÁRUBNĚ

Doporučené polodrážkové zárubně:

- Porta SYSTEM str. 164
- MINIMAX str. 162
- OCELOVÉ str. 174-178

Doporučené bezpodrážkové zárubně:

- Porta SYSTEM ELEGANCE str. 166
- LEVEL str. 170
- PORTA SYSTEM ELEGANCE 90° str. 166

POZNÁMKY

- Ventiláčnický výřez je dostupný pouze u prosklených modelů s matným sklem (bez vzoru) a v polské normě.
- Rozměr „110“ je dostupný pouze s výplní plná dřevotříška.
- Možnost libovolného sestavení rozměrů křidel u dvoukřídlových dveří. U dvoukřídlových bezpodrážkových dveří je nutné objednat aktivní a pasivní křídlo.

- Model 4.B je dostupný pouze s výplní „dutinková dřevotříška“ bez doplňkového příplatku.
- Rozměr „110“ není dostupný u modelů skupiny 4.
- **Stálý rozměr prosklení pouze u modelů skupiny 2, model 4.A.**
- Dvoukřídlové dveře nejsou dostupné s magnetickým zámkem.
- Při šířce „100“ a „110“ je nezbytný třetí závěs 3D
- Závěsy 3D jsou baleny se zárubní

ZA PŘÍPLATEK

- černé sklo (pouze v PN) – model 4.A 1 548 | 1 873
- dekory v CPL 0,2 mm – skupina II 486 | 588
- ventiláčnický výřez, otvory nebo mřížka 351 | 425
- **AKCE** – ke dveřím v CPL – balíček PRIME (pouze v PN) bez příplatku
- rozměr „100“, „110“ 486 | 588
- posuvné dveře – podlouhlý boční úchyt 747 | 904
- posuvné dveře – hákový zámek s bočními úchyty 1 611 | 1 949
- třetí závěs 3D barva: stříbrná, bílá, černá (příplatek k ceně zárubně) 1 017 | 1 231
- třetí závěs 3D barva: zlatá (příplatek k ceně zárubně) 1 170 | 1 416
- výplň plná dřevotříška 1 350 | 1 634
- výplň dutinková dřevotříška 1 062 | 1 285
- černý zámek a černé čepové závěsy 198 | 240
- magnetický zámek: bílý, černý pro bezpodrážková křídla 585 | 708
- magnetický zámek s čelem z nerezové oceli 441 | 534
- zámek PRIME s lesklým čelem (stříbrný nebo zlatý) 99 | 120
- závěsy 3D barva: zlatá (příplatek k ceně zárubně) 531 | 643
- závěsy PRIME (pouze pro vybrané zárubně) 198 | 240
- krytky na závěsy standard (str. 196)
- klika (str. 185)

PORTA LOFT

od 6 552 | 7 928

cena křídla bez DPH | s DPH (CZK)

05



Porta LOFT je kolekce, která otevírá nové perspektivy pro interiérový design. Průvodním motivem je nadčasová černá barva v matném provedení, která se objevuje na zárubni a veškerém příslušenství. Díky spojení s dekorem PORTA můžeme vytvořit vlastní, originální výrobek, který dokonale zapadne do téměř každého interiéru.



PŘÍZPŮSOBTE



STRUKTURA DŘEVA

BEZPEČNÉ
LAMINOVANÉ SKLO

ODOLNÁ HRANA



NA DETAILU ZÁLEŽÍ

POVRCH ODOLNÝ
OTĚRUTOP
KOLEKCE

PORTA LOFT 4.A, Halifax Přírodní s černým sklem, zárub. ocelová PORTA SYSTEM ELEGANCE, klika ELEGANT černá



PORTA LOFT 1.1, Halifax Přírodní, klika ELEGANT černá



model 7.1



model 1.1

model 4.A
dostupné také
s černým sklem

model 4.B



model 7.1



model 1.1



model 4.A



model 4.B

DEKORY

Fólie Portaperfect 3D ★★★★★☆

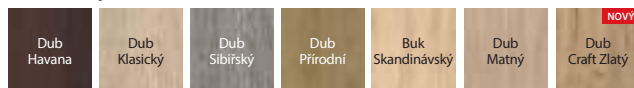

Gladstone / Halifax ★★★★★☆

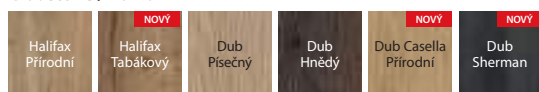

Laminát CPL HQ 0,2 ★★★★★☆

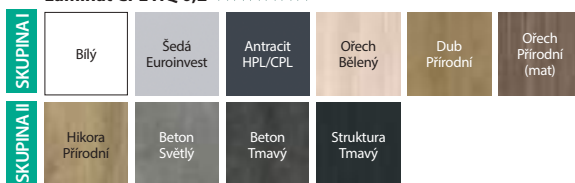

Fólie Lakovaná MAT ★★★★★☆



DEKORY ZÁRUBNÍ

Fólie SUPER MATT ★★★★★☆



Laminát CPL HQ 0,2 ★★★★★☆



spojení se sklem



závěs 3D v barvě zárubně



čelo zámku



čelo zámku

CENY BEZ DPH | S DPH V CZK (věnujte pozornost příplatkům)

| MODELY SKRZYDŁA | Portaperfect 3D, CPL HQ sk.I, Fólie Lakovaná MAT | Gladstone/Halifax (vodorovná struktura) | Gladstone/Halifax (svislá struktura) |
|-----------------|--|---|--------------------------------------|
| 1.1 | 6 552 7 928 | - | 8 982 10 868 |
| 7.1 | - | 7 722 9 344 | - |
| 4.A | 10 440 12 632 | - | 11 790 14 266 |
| 4.B | 11 547 13 972 | - | 12 897 15 605 |

ZÁRUBEN PS ELEGANCE ROZSAH TLOUŠŤKY ZDI

| | Bílá, Černá |
|-------|----------------|
| B - C | 7 749 9 376 |
| D - E | 7 938 9 605 |
| F - H | 8 370 10 128 |
| I - K | 8 901 10 770 |
| L - N | 9 675 11 707 |

TECHNICKÉ INFORMACE

KONSTRUKCE KŘÍDLA

Výplň tvoří „voština“ nebo dutinková dřevotříska zesílená vnitřním rámem (ZA PŘÍPLATEK). Celek je opláštěn HDF deskou. Prosklené modely jsou vybaveny tvrzeným sklem o tloušťce 8 mm, které představuje konstrukční prvek křídla. **Charakteristickou vlastností kolekce je použití hrany ABS v černé nebo bílé barvě.**

PŘÍSLUŠENSTVÍ V CENĚ KŘÍDLA

- Dva bezpolodrážkové závěsy 3D nebo tři (ZA PŘÍPLATEK) - v barvě zárubně. Černé nebo bílé.
- Zámek klasický nebo magnetický s celem v barvě hrany křídla - černá nebo bílá.
- Tvrzené matné sklo o tloušťce 8 mm

ZÁRUBNĚ

Doporučené bezpolodrážkové zárubně:

- Porta SYSTEM ELEGANCE v barvě černé nebo bílé.
- Ocelová Porta SYSTEM ELEGANCE v barvě černé nebo bílé.
- Porta SYSTEM ELEGANCE 90° v barvě černé nebo bílé.

POZNÁMKY

- **Ventilační výřez je dostupný pouze u prosklených modelů v polské normě.**
- Výplň dutinková dřevotříska nebo plná deska má již připravený ke zkrácení
- Model 4.B je dostupný pouze s výplní „dutinková dřevotříska“ bez dalšího příplatku.
- Model 4.A je možné objednat i černým sklem ZA PŘÍPLATEK (pouze pro polskou normu)
- **Stálý rozměr prosklení u modelů 4.A.**
- Bezpolodrážkové dveře jsou vybaveny 2 závěsy - závěsy jsou baleny se zárubní.
- Při šířce „100“ je nezbytný třetí závěs 3D
- Standardní zámek a atypický protipelech v zárubni

ZA PŘÍPLATEK

- černé sklo (pouze v PN) – model 4.A 1 548 | 1 873
- dekory v CPL 0,2 mm – skupina II 486 | 588
- ventilační podřez 351 | 425
- příprava pro zkrácení dveří (max. 60 mm) – model 1.1 252 | 305
- rozměr „100“ 486 | 588
- třetí závěs 3D (příplatek k ceně zárubně) 1 017 | 1 231
- padací práh 1 314 | 1 590
- výplň plná dřevotříska 1 350 | 1 634
- výplň dutinková dřevotříska 1 062 | 1 285
- klika (str. 185)

PORTA LEVEL

od 6 444 | 7 797

cena křídla bez DPH | s DPH (CZK)

05



Porta LEVEL C.2, Dub Catania s doporučenou zárubní LEVEL s panelem 100 cm, klika AZALIA černá

DOPORUČUJEME

Kolekce Porta LEVEL obohacená o nové atraktivní dekory spolu s doporučenou zárubní LEVEL s horním panelem 20 cm nebo 100 cm, poskytují neobvyklé možnosti při zařizování jakéhokoliv interiéru.



KLIKA
ZA 1 KORUNU
SUPER NABÍDKA



NA DETAILU ZÁLEŽÍ



Porta LEVEL C.2 s intarzií, Dub Catania
Zárubní LEVEL s panelem 20 cm, klika AZALIA černá



model C.1
zárubeň
s panelem 20 cm



model C.2
s intarzií
zárubeň
s panelem 20 cm



model C.3
s intarzií
zárubeň
s panelem 20 cm

DOPORUČUJEME!

Černá klika RUMBA s rozetou za 1 korunu. V kolekci Porta LEVEL



klika RUMBA

+



rozeta pro klíč

nebo



rozeta pro
vlozku

nebo



WC sada



DEKORY

Fólie Portadecor ★★★★★☆



Fólie Portaperfect 3D ★★★★★☆

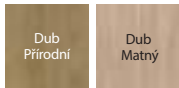

Portalamino ★★★★★☆



VŠIMNĚTE SI

Pokud hledáte plně dveře, které se budou hodit k této kolekci, podívejte se rovněž na kolekci Porta DECOR viz str. 84.

Křídla Porta LEVEL jsou určena do zárubně LEVEL. Panel LEVEL může mít svislý nebo vodorovný směr dekoru - týká se vybraných 6 dekorů.



doporučená zárubeň LEVEL



intarzie černé



intarzie stříbrné

CENY BEZ DPH | S DPH V CZK (věnujte pozornost příplatkům)

| MODELY | Portadecor | Portaperfect 3D, Portalamino |
|---------|---------------|------------------------------|
| C.1-C.3 | 6 444 7 797 | 7 344 8 886 |

TECHNICKÉ INFORMACE

KONSTRUKCE KŘÍDLA

Výplň tvoří „voština“ nebo dutinková dřevotříška zesílená vnitřním rámem (ZA PŘÍPLATEK). Celek je opláštěn HDF deskou.

PŘÍSLUŠENSTVÍ V CENĚ KŘÍDLA

- Tři čepové závěsy standard, bezpolodrážkové - dva závěsy 3D
- Zámek dostupný ve třech variantách: pro dozický klíč, pro WC sadu nebo přizpůsobený pro cylindrickou vložku

ZÁRUBNĚ

Doporučené polodrážkové zárubně:

- Porta SYSTEM str. 164
- MINIMAX str. 162
- OCELOVÉ str. 174-178

Doporučené bezpolodrážkové zárubně:

- Porta SYSTEM ELEGANCE str. 166
- LEVEL str. 170
- PORTA SYSTEM ELEGANCE 90° str. 166

POZNÁMKY

- Křídla s výplní „plná a děrovaná dřevotříška“ mají přípravu ke zkrácení ve standardu.
- Možnost libovolného sestavení rozměrů křídel a dvoukřídlých dveří.
- Dvoukřídlé dveře nejsou dostupné s magnetickým zámkem.

- S variantou „zesílení pro samozavírač“, jsou vyžadovány 3 závěsy.
- Při šířce „100“ je nezbytný třetí závěs 3D
- Závěsy 3D jsou baleny se zárubní

ZA PŘÍPLATEK

| | |
|--|---------------|
| • ventilační výřez, ventilační otvory | 351 425 |
| • příprava pro zkrácení dveří (max. 60 mm) | 252 305 |
| • rozměr „100“ | 486 588 |
| • posuvné dveře - podlouhlý boční úchyty | 747 904 |
| • posuvné dveře - hákový zámek s bočními úchyty | 1 611 1 949 |
| • třetí závěs 3D barva: stříbrná, bílá, černá (příplatek k ceně zárubně) | 1 017 1 231 |
| • třetí závěs 3D barva: zlatá (příplatek k ceně zárubně) | 1 170 1 416 |
| • padací práh | 1 314 1 590 |
| • výplň plná dřevotříška | 1 350 1 634 |
| • výplň dutinková dřevotříška | 1 062 1 285 |
| • zesílení pro samozavírač (vyžadován 3. závěs) | 252 305 |
| • černý zámek a černé čepové závěsy | 198 240 |
| • magnetický zámek: bílý, černý pro bezpolodrážková křídla | 585 708 |
| • magnetický zámek s čelem z nerezové oceli | 441 534 |
| • zámek PRIME s lesklým čelem (stříbrný nebo zlatý) | 99 120 |
| • závěsy 3D barva: zlatá (příplatek k ceně zárubně) | 531 643 |
| • závěsy PRIME (pouze pro vybrané zárubně) | 198 240 |
| • krytky na závěsy standard | (str. 196) |
| • klika | (str. 185) |

PORTA NOVA, skupina 2-5

05



Porta NOVA 2.1, Dub Stříbřitý, klika SIMPLE stříbrná



PŘÍZPŮSBTE



Porta NOVA 5.5, Dub Stříbřitý, klika ACCENT stříbrná



model 2.1



model 2.2



model 2.2
se zrcadlem



model 3.1



model 3.2



model 4.1



model 4.2



model 4.4



model 5.1



model 5.2



model 5.4



model 5.5



DEKORY

Fólie Portadecor ★★★★★

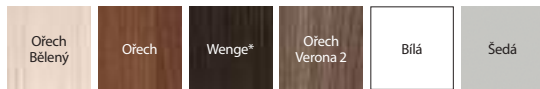

* do vyčerpání zásob

Fólie Portasynchro 3D ★★★★★

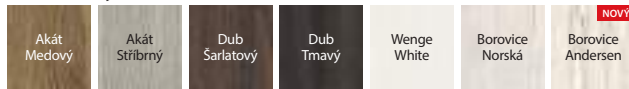

Fólie Portadur ★★★★★



* do vyčerpání zásob

Fólie Portaperfect 3D ★★★★★

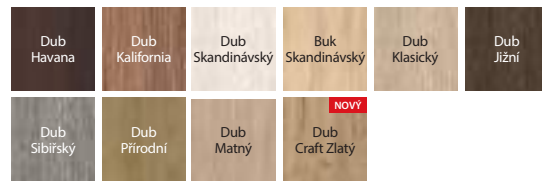

Portalamino ★★★★★

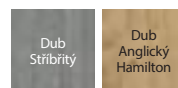

rámeček s výplní

CENY BEZ DPH | S DPH V CZK (věnujte pozornost příplatkům)

| MODELÝ | Portadecor, Portasynchro 3D | Portadur | Portaperfect 3D, Portalamino |
|------------------|-----------------------------|---------------|------------------------------|
| 2.1-2.2, 3.1-3.2 | 6 804 8 233 | 7 344 8 886 | 7 704 9 322 |
| 4.1-4.4 | 7 011 8 483 | 7 551 9 137 | 7 911 9 572 |
| 5.1-5.5 | 7 443 9 006 | 7 983 9 659 | 8 343 10 095 |

TECHNICKÉ INFORMACE

KONSTRUKCE KŘÍDLA

Výplň tvoří plná dřevotřísková zesílená vnitřním rámem. Celek je opláštěn HDF deskou. Model 2.2 lze zhotovit se zrcadlem na jedné nebo na obou stranách. Při výběru křídla se zrcadlem z jedné strany se na druhé nachází plná deska.

PŘÍSLUŠENSTVÍ V CENĚ KŘÍDLA

- Zámek dostupný ve třech variantách: pro dozický klíč, pro WC sadu nebo přizpůsobený pro cylindrickou vložku
- Tři čepové závěsy standard, bezpolodrážkové - dva závěsy 3D
- Sklo vzor „čínčila“, matné tvrzené (ZA PŘÍPLATEK)
- Příprava pro zkrácení dveří maximálně 60 mm (pouze skupina 2 a 3)
- Kulatá úchytka (k posuvným dveřím)

ZÁRUBNĚ

Doporučené polodrážkové zárubně:

- Porta SYSTEM str. 164
- MINIMAX str. 162
- OCELOVÉ str. 174-178

Doporučené bezpolodrážkové zárubně:

- Porta SYSTEM ELEGANCE str. 166
- LEVEL str. 170
- PORTA SYSTEM ELEGANCE 90° str. 166

POZNÁMKY

- Možnost libovolného sestavení rozměrů křidel u dvoukřídlových dveří. U dvoukřídlových bezpolodrážkových dveří je nutné objednat aktivní a pasivní křídlo.
- Dvoukřídlové dveře nejsou dostupné s magnetickým zámkem.

- S variantou „zesílení pro samozavírač“, jsou vyžadovány 3 závěsy.
- Při šířce „100“ je nezbytný třetí závěs 3D
- Závěsy 3D jsou baleny se zárubní

ZA PŘÍPLATEK

- zrcadlo na jednu stranu 1 449 | 1 753
- zrcadlo na obou stranách 2 889 | 3 496
- otočení skla bez příplatku
- ventilační výřez, otvory nebo mřížka 351 | 425
- rozměr „100“ 486 | 588
- posuvné dveře - podlouhlý boční úchyt 747 | 904
- posuvné dveře - hákový zámek s bočními úchyty 1 611 | 1 949
- matné sklo – modely sk. 4 a 5 (za 1 ks skla) 243 | 294
- matné sklo, model 2 675 | 817
- matné sklo, model 3 387 | 468
- třetí závěs 3D barva: stříbrná, bílá, černá (příplatek k ceně zárubně) 1 017 | 1 231
- třetí závěs 3D barva: zlatá (příplatek k ceně zárubně) 1 170 | 1 416
- padací práh 1 314 | 1 590
- černý zámek a černé čepové závěsy 198 | 240
- magnetický zámek: bílý, černý pro bezpolodrážková křídla 585 | 708
- magnetický zámek s čelem z nerezové oceli 441 | 534
- zámek PRIME s lesklým čelem (stříbrný nebo zlatý) 99 | 120
- závěsy 3D barva: zlatá (příplatek k ceně zárubně) 531 | 643
- závěsy PRIME (pouze pro vybrané zárubně) 198 | 240
- krytky na závěsy standard (str. 196)
- klika (str. 185)

PORTA LINE

od 6 264 | 7 579

cena křídla bez DPH | s DPH (CZK)

05



Velmi odolné a extrémně funkční falcové dveře s 3. třídou mechanické odolnosti. Výplň z dutinkové nebo plně dřevotřískové desky. Doporučeno pro interiéry vystavené nadměrnému provozu.

DOPORUČUJEME

Dodatečně je k dispozici „investiční balíček“ - dostupný pouze v PN, obsahující tříprvkové závěsy a zámek v nejvyšší třídě mechanické odolnosti (volitelné ZA PŘÍPLATEK). Komplet se skládá z křídla a vybrané zárubně.



PŘÍZPŮSOBTE



AQUA STOP



STRUKTURA DŘEVA



ODOLNÁ HRANA

POVRCH ODOLNÝ
PROTI POŠKRÁBÁNÍPOVRCH ODOLNÝ
OTĚRU

Porta LINE G.1, Beton Tmavý



Porta LINE H.1, Beton Tmavý, klika CARO stříbrná



model A.1



model B.1



model C.1



model E.1



model F.1



model G.1



model H.1

DEKORY

Fólie Portadecor ★★★★★☆

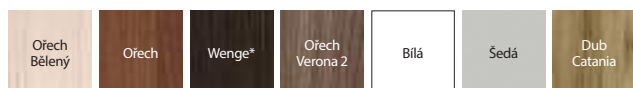

* do vyčerpání zásob

Fólie Portasynchro 3D ★★★★★☆

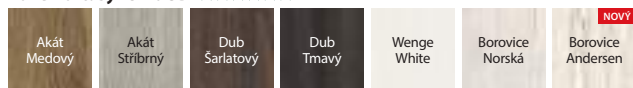

Fólie Portaperfect 3D ★★★★★☆

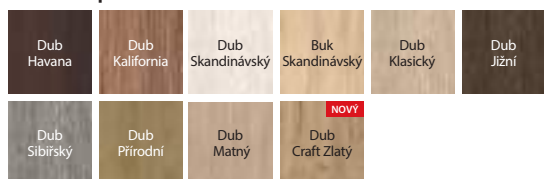

Laminát CPL HQ 0,2 ★★★★★☆

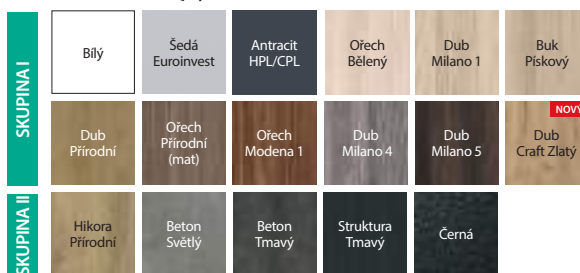

Portalamino ★★★★★☆

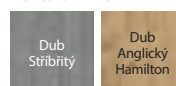

Fólie Lakovaná MAT ★★★★★☆



stříbrná intarzie
dostupná je také černá
a zlatá intarzie

CENY BEZ DPH | S DPH V CZK (věnujte pozornost příplatkům)

| MODELY | Portadecor, Portasynchro 3D | Portaperfect 3D, CPL HQ skl, Portalamino, Fólie Lakovaná MAT |
|---------|--------------------------------|---|
| A.1-H.1 | 6 264 7 579 | 7 164 8 668 |

TECHNICKÉ INFORMACE

KONSTRUKCE KŘÍDLA

Výplň tvoří „voština“ nebo dutinková dřevotřísková zesílená vnitřním rámem (ZA PŘÍPLATEK). Celek je opláštěn HDF deskou. Křídla jsou doplněna hliníkovou intarzií stříbrnou nebo černé barvy o šířce 6 mm. V provedení CPL HQ jsou hrany křídla pokryty páskou ABS.

PŘÍSLUŠENSTVÍ V CENĚ KŘÍDLA

- Tři čepové závěsy standard, bezpodrážkové - dva závěsy 3D
- Zámek dostupný ve třech variantách: pro dozický klíč, pro WC sadu nebo přizpůsobený pro cylindrickou vložku
- Kulatá úchytky (k posuvným dveřím)

ZÁRUBNĚ

Doporučené polodrážkové zárubně:

- Porta SYSTEM str. 164
- MINIMAX str. 162
- OCELOVÉ str. 174-178

Doporučené bezpodrážkové zárubně:

- Porta SYSTEM ELEGANCE str. 166
- LEVEL str. 170
- PORTA SYSTEM ELEGANCE 90° str. 166

POZNÁMKY

- V posuvných křídlech u modelů F.1 a G.1 je intarzie ve výšce úchyty.
- Příprava pro zkrácení dveří se týká křidel s výplní „voština“.
- Křídla s výplní „plná a děrovaná dřevotřísková“ mají přípravu ke zkrácení ve standardu.
- Rozměr „110“ je dostupný pouze s výplní „dutinková dřevotřísková“.
- Možnost libovolného sestavení rozměrů křidel u dvoukřídlých dveří. U dvoukřídlých bezpodrážkových dveří je nutné objednat aktivní a pasivní křídlo.
- Dvoukřídlé dveře nejsou dostupné s magnetickým zámkem.

- S variantou „zesílení pro samozavírač“, jsou vyžadovány 3 závěsy.

- Při šířce „100“ a „110“ je nezbytný třetí závěs 3D

- Závěsy 3D jsou baleny se zárubní

- Spodní hrana v produktech s povrchem CPL HQ je chráněna před vlhkostí díky technologii TechnoPORTA AQUA STOP

ZA PŘÍPLATEK

- dekory v CPL 0,2 mm – skupina II 486 | 588
- investiční balíček (pouze v PN) - příplatek ke křídlu 594 | 719
- investiční balíček (pouze v PN) - příplatek k zár. 594 | 719
- ventilační výřez, ventilační otvory 351 | 425
- **AKCE** – ke dveřím v CPL - balíček PRIME (pouze v PN) bez příplatku
- příprava pro zkrácení dveří (max. 60 mm) 252 | 305
- rozměr „100“, „110“ 486 | 588
- posuvné dveře - podlouhlý boční úchyt 747 | 904
- posuvné dveře - hákový zámek s bočními úchyty 1 611 | 1 949
- třetí závěs 3D barva: stříbrná, bílá, černá (příplatek k ceně zárubně) 1 017 | 1 231
- třetí závěs 3D barva: zlatá (příplatek k ceně zárubně) 1 170 | 1 416
- padací práh 1 314 | 1 590
- výplň plná dřevotřísková 1 350 | 1 634
- výplň dutinková dřevotřísková 1 062 | 1 285
- zesílení pro samozavírač (vyžadován 3. závěs) 252 | 305
- černý zámek a černé čepové závěsy 198 | 240
- magnetický zámek: bílý, černý pro bezpodrážková křídla 585 | 708
- magnetický zámek s čelem z nerezové oceli 441 | 534
- zámek PRIME s lesklým čelem (stříbrný nebo zlatý) 99 | 120
- závěsy 3D barva: zlatá (příplatek k ceně zárubně) 531 | 643
- závěsy PRIME (pouze pro vybrané zárubně) 198 | 240
- krytky na závěsy standard (str. 196)
- klika (str. 185)

PORTA CPL

od 4 005 | 4 846

cena křídla bez DPH | s DPH (CZK)

05

TOP
KOLEKCE

PORTA CPL 1.1, Hikora Přírodní, klika MAXIMA černá

Velmi odolné a extrémně funkční falcové dveře s 3. třídou mechanické odolnosti. Výplň z dutinkové nebo plně dřevotřískové desky. Doporučeno pro interiéry vystavené nadměrnému provozu.

DOPORUČUJEME

Dodatečně je k dispozici „investiční balíček“ - dostupný pouze v PN, obsahující tříprvkové závěsy a zámek v nejvyšší třídě mechanické odolnosti (volitelně ZA PŘÍPLATEK). Komplet se skládá z křídla a vybrané zárubně.



PŘÍZPŮSOBTE



AQUA STOP



STRUKTURA DŘEVA



ODOLNÁ HRANA

POVRCH ODOLNÝ
PROTI POŠKRÁBÁNÍPOVRCH ODOLNÝ
OTĚRU

PORTA CPL 1.1, Dub Přírodní, klika SIMPLE stříbrná



model 1.1



model 1.2



model 1.3



model 1.4



model 1.5

DEKORY

Laminát CPL HQ 0,2 ★★★★★☆ Laminát HPL a CPL 0,7 ★★★★★☆



Podívejte se na možnosti realizace jiných modelů v Porta KONTRAKT, viz str. 227.

SKUPINA I

| | | | | | |
|-----------------|----------------------|------------------|-----------------|--------------|--------------------------------|
| Bílý | Šedá Euroinvest | Antracit HPL/CPL | Ořech Bělený | Dub Milano 1 | Buk Pískový |
| Dub Přírodní | Ořech Přírodní (mat) | Ořech Modena 1 | Dub Milano 4 | Dub Milano 5 | NOVÝ Dub Craft Zlatý |
| Hikora Přírodní | Beton Světlý | Beton Tmavý | Struktura Tmavý | Černá | |

SKUPINA II



rámeček se sklem

CENY BEZ DPH | S DPH V CZK (věnujte pozornost příplatkům)

| MODEL | CPL HQ 0,2 sk.I (Šedá Euroinvest) | CPL HQ 0,2 sk.I (další barvy) | CPL HQ 0,7 sk.I (Šedá Euroinvest) | CPL HQ 0,7 sk.I (další barvy) |
|-------|-----------------------------------|-------------------------------|-----------------------------------|-------------------------------|
| 1.1 | 4 005 4 846 | 4 473 5 412 | 5 175 6 262 | 5 643 6 828 |
| 1.2 | 4 662 5 641 | 5 130 6 207 | 5 832 7 057 | 6 300 7 623 |
| 1.3 | 4 986 6 033 | 5 454 6 599 | 6 156 7 449 | 6 624 8 015 |
| 1.4 | 5 535 6 697 | 6 003 7 264 | 6 705 8 113 | 7 173 8 679 |
| 1.5 | 4 878 5 902 | 5 346 6 469 | 6 048 7 318 | 6 516 7 884 |

PORTA CPL

TECHNICKÉ INFORMACE

KONSTRUKCE KŘÍDLA

Skupina I – „voština“ nebo dutinková dřevotřísková zesílená vnitřním rámem (ZA PŘÍPLATEK). Model 1.4 – dřevotřísková deska plná. Celek je opláštěn HDF deskou. Hrany křídla pokryty páskou ABS.

PŘÍSLUŠENSTVÍ V CENĚ KŘÍDLA

- Zámek dostupný ve třech variantách: pro dozický klíč, pro WC sadu nebo přizpůsobený pro cylindrickou vložku
- Tři čepové závěsy standard nebo bezpolodrážkové - dva závěsy 3D
- Sklo vzor „čínčila“ nebo tvrzené matné / čiré (ZA PŘÍPLATEK)
- Příprava pro zkrácení dveří (max. 60 mm) (pouze skupina 5)
- Kulatá úchytky (k posuvným dveřím)

ZÁRUBNĚ

Doporučené polodrážkové zárubně:

- Porta SYSTEM str. 164
- MINIMAX str. 162
- OCELOVÉ str. 174-178

Doporučené bezpolodrážkové zárubně:

- Porta SYSTEM ELEGANCE str. 166
- PORTA SYSTEM ELEGANCE 90° str. 166

POZNÁMKY

- Křídla s výplní „plná a děrovaná dřevotřísková“ mají přípravu ke zkrácení ve standardu.
- Rozměr „110“ dostupný pouze s výplní plná dřevotřísková. Rozměry prosklení – jako u „100“.
- Rozměr „100“ a „110“ není dostupný pro model 1.4.
- Dekor Černá není dostupná pro modely skupiny 5
- **Polodrážkové dveře jsou vybaveny 3 závěsy, bezpolodrážkové 2 závěsy - závěsy jsou baleny se zárubní.**
- Možnost libovolného sestavení rozměrů křidel u dvoukřídlových dveří.
- Pasivní křídlo (standardní) k dostání v rozměrech „60“ až „100“
- Pasivní křídlo (boční panel) v rozměrech „30“, „40“, „50“ je k dispozici pouze v plné verzi. U dvoukřídlových bezpolodrážkových dveří je nutné objednávat aktivní a pasivní křídlo.
- Možnost realizace jiných modelů přes Porta KONTRAKT, viz str. 227.
- Dvoukřídlové dveře nejsou dostupné s magnetickým zámkem.
- S variantou „zesílení pro samozavírač“, jsou vyžadovány 3 závěsy.
- Při šířce „100“ a „110“ je nezbytný třetí závěs 3D

- Závěsy 3D jsou baleny se zárubní
- Okopové plechy jsou dostupné pouze v modelech šířky „80“, „90“ a „100“ ve verzi s dutinkovou dřevotřískou.
- **Spodní hrana v produktech s povrchem CPL HQ je chráněna před vlhkostí díky technologii TechnoPORTA AQUA STOP**

ZA PŘÍPLATEK

- kulaté okénko z nerezové oceli – model 1.1 4 833 | 5 848
- kulaté okénko černé 5 301 | 6 414
- otočení skla bez příplatku
- dekory v CPL 0,2 a 0,7 mm – skupina II 486 | 588
- investiční balíček (pouze v PN) - příplatek ke křídlu 594 | 719
- investiční balíček (pouze v PN) - příplatek k zár. 594 | 719
- okopový plech - sada na obě strany - pouze v PN (modely 1.1-1.3) 3 150 | 3 812
- okopový plech s ventilací - sada na obě strany (modely 1.1-1.3) 3 330 | 4 029
- okopový plech s ventilačním podřezem - sada na obě strany (modely 1.1-1.3) 3 510 | 4 247
- okopový plech horní - sada na obě strany - pouze v PN (modely 1.1, 1.2) 3 150 | 3 812
- ventilační výřez, otvory nebo mřížka 351 | 425
- **AKCE** – balíček PRIME (pouze v PN) bez příplatku
- příprava pro zkrácení dveří (max. 60 mm) 252 | 305
- rozměr „100“ 486 | 588
- rozměr „110“ - pouze polodrážkové dveře 486 | 588
- posuvné dveře - podlouhlý boční úchyt 747 | 904
- posuvné dveře - hákový zámek s bočními úchyty 1 611 | 1 949
- skla matné, čiré – model 1.2 198 | 240
- skla matné, čiré – model 1.3 a 1.4 675 | 817
- skla matné, čiré – model 1.5 297 | 359
- třetí závěs 3D barva: stříbrná, bílá, černá (příplatek k ceně zárubně) 1 017 | 1 231
- třetí závěs 3D barva: zlatá (příplatek k ceně zárubně) 1 170 | 1 416
- padací práh 1 314 | 1 590
- výplň plná dřevotřísková 1 350 | 1 634
- výplň dutinková dřevotřísková 1 062 | 1 285
- zesílení pro samozavírač (vyžadován 3. závěs) 252 | 305
- černý zámek a černé čepové závěsy 198 | 240
- magnetický zámek: bílý, černý pro bezpolodrážková křídla 585 | 708
- magnetický zámek s čelem z nerezové oceli 441 | 534
- závěsy 3D barva: zlatá (příplatek k ceně zárubně) 531 | 643
- krytky na závěsy standard (str. 196)
- klika (str. 185)

Investiční balíček*

od 5 661 | **6 850**

cena křídla bez DPH | s DPH (CZK)

05



PORTA CPL 1.1, Černá, klika ELEGANT černá

DOPORUČUJEME

"Investiční balíček" - dostupný pouze v PN, obsahující tříprvkové závěsy a zámek v nejvyšší třídě mechanické odolnosti (volitelné ZA PŘÍPLATEK). Komplet se skládá z křídla a vybrané zárubně.



PŘÍZPŮSOBTE



AQUA STOP



STRUKTURA DŘEVA



ODOLNÁ HRANA



POVRCH ODOLNÝ
PROTI POŠKRÁBÁNÍ



POVRCH ODOLNÝ
OTĚRU



PORTA CPL 1.1, Černá, klika EDEL nerezová ocel

Porta CPL 1.1, Černý
Investiční balíček dostupný u vybraných modelů dveří s výplní z dřevotřísky:

- PORTA CPL,
- PORTA RESIST,
- PORTA LINE (provedení CPL, Portalamino),
- PORTA DECOR (provedení Portalamino),
- Natura CLASSIC.

PORTA SYSTEM, Ocelová PORTA SYSTEM, Ocelová regulovaná, Ocelová rohová MALÁ PLUS a VELKÁ.

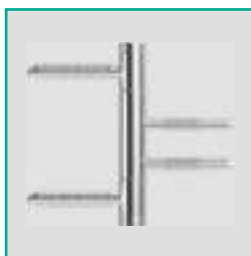

tříelementové závěsy pro zárubně Porta System – technická rozteč

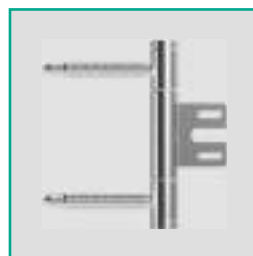

tříelementové závěsy pro ocelovou zárubeň – technická rozteč



zámek v nejvyšší 3. třídě kategorie použití podle PN-EN 12209

NEJČASTĚJI VOLENÉ MODELÝ



model 1.1



model 1.2



model 1.5

DEKORY PORTA CPL

Laminát CPL HQ 0,2 ★★★★★☆ Laminát HPL a CPL 0,7 ★★★★★★



Podívejte se na možnosti realizace jiných modelů v Porta KONTRAKT, viz str. 227.

| | | | | | | |
|------------|-----------------|----------------------|------------------|-----------------|--------------|--------------------------------|
| SKUPINA I | Bílý | Šedá Euroinvest | Antracit HPL/CPL | Ořech Bělený | Dub Milano 1 | Buk Pískový |
| | Dub Přírodní | Ořech Přírodní (mat) | Ořech Modena 1 | Dub Milano 4 | Dub Milano 5 | NOVÝ Dub Craft Zlatý |
| SKUPINA II | Hikora Přírodní | Beton Světlý | Beton Tmavý | Struktura Tmavý | Černá | |



padací práh

PORTA CPL

CENY BEZ DPH | S DPH V CZK (věnujte pozornost příplatkům)

| MODEL | CPL HQ 0,2 sk.I (Šedá Euroinvest) | CPL HQ 0,2 sk.I (další barvy) | CPL HQ 0,7 sk.I (Šedá Euroinvest) | CPL HQ 0,7 sk.I (další barvy) |
|-------|-----------------------------------|-------------------------------|-----------------------------------|-------------------------------|
| 1.1 | 5 661 6 850 | 6 129 7 416 | 6 831 8 266 | 7 299 8 832 |
| 1.2 | 6 318 7 645 | 6 786 8 211 | 7 488 9 060 | 7 956 9 627 |
| 1.5 | 6 534 7 906 | 7 002 8 472 | 7 704 9 322 | 8 172 9 888 |

POZOR! V ceně křídla je zahrnuta výplň z dutinkové dřevotřísky a investiční balíček. Komplet tvoří křídlo a doporučená zárubeň.



horní panel

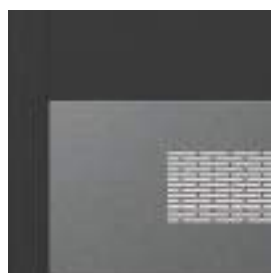

dolní ventilační panel

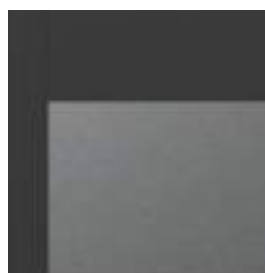

dolní panel

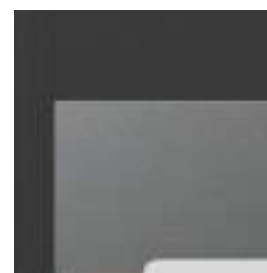

dolní panel s ventilačním podřezem

TECHNICKÉ INFORMACE PORTA CPL

KONSTRUKCE KŘÍDLA

Výplň křídla tvoří deska z dutinkové dřevotřísky nebo planá deska zpevněná vnitřním rámem. Celek je obložen HDF deskou. Boky křídla jsou pokryty ABS páskou.

PŘÍSLUŠENSTVÍ V CENĚ KŘÍDLA

- Zámek: na běžný klíč, s WC zámekem nebo přizpůsobený pro patentní vložku
- Polodrážkové dveře: dva nebo tři tříelementové závěsy
- Sklo vzor „čincila“ nebo matné tvrzené a průhledné (varianta s příplatkem)
- Příprava na zkrácení (max. 60 mm)

ZÁRUBĚ

Doporučené polodrážkové zárubeň:

- Porta SYSTEM str. 164
- OCELOVÉ str. 174-178

POZNÁMKY

- Norma PN EN 14351-2:2018-12.
- Rozměr prosklení v křídlech „110“ – stejně jako v případě „100“
- Možnost libovolné kombinace rozměrů křídel u dvojitých dveří.
- Pasivní křídlo (standardní) dostupné v rozměrech „60“ až „100“
- Pasivní křídlo (dodatečné) s rozměry „30“, „40“, „50“ pouze v plné verzi.
- Možnost realizace jiných modelů prostřednictvím Porta KONTRAKT, viz str. 227.

- Rozměr „80“ a „90“ v investiční normě pro polodrážkové dveře (světla výška 800, 900 mm) dostupný jako standard - bez příplatků
- Ocelové panely dostupné pro rozměry „80“, „90“ a „100“
- Dolní hrana zajištěná proti vlhkosti v technologii TechnoPORTA AQUA STOP

ZA PŘÍPLATEK

- investiční balíček (pouze v PN) - příplatek k zár.
- kulaté okénko z nerezové oceli – model 1.1
- kulaté okénko černé
- otočení skla
- dekory v CPL 0,2 a 0,7 mm – skupina II
- okopový plech - sada na obě strany - pouze v PN (modely 1.1–1.2) 3
- okopový plech s ventilací - sada na obě strany (modely 1.1–1.2) 3
- okopový plech s ventilačním podřezem - sada na obě strany (modely 1.1–1.2) 3
- okopový plech horní - sada na obě strany - pouze v PN (modely 1.1, 1.2) 3
- ventilační výřez, ventilační otvory nebo kratka
- rozměr „100“, „110“
- skla matné, čiré – model 1.2
- skla matné, čiré – model 1.5
- padací práh
- zesílení pro samozavírač (vyžadován 3. závěs)
- změna z dutinkové dřevotřísky na plnou
- klika

PORTA DECOR

od 3 708 | **4 487**

cena křídla bez DPH | s DPH (CZK)

05



PORTA DECOR P, Šedá, klika ELEGANT černá

Velmi odolné a výjimečně funkční polodrážkové dveře s 3. třídou mechanické odolnosti. Výplň dveří tvoří dutinková dřevotřísková deska nebo plná deska. Doporučené pro interiéry s intenzivním provozem.

DOPORUČUJEME

Investiční balíček - dostupný dodatečně, obsahuje tříelementové závěsy a zámek v nejvyšší kategorii užívání (možnost za příplatek). Sadu tvoří křídlo (s fólií Portalamino) a speciální zárubeň.



PŘÍZPŮSOBTE



AQUA STOP



ODOLNÁ HRANA



PORTA DECOR P, Šedá, klika EUFORIA černá



model P



model M



model D



model L

ČESKÁ
NORMA

třída 3

60 - 110

90 - 200

40 mm

DEKORY

Fólie Portadecor ★★★★★☆

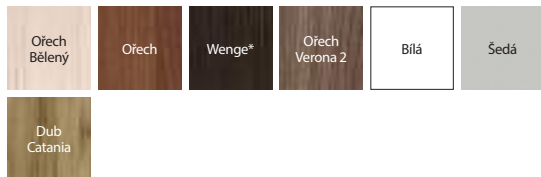

* do vyčerpání zásob

Fólie Portasynchro 3D ★★★★★☆

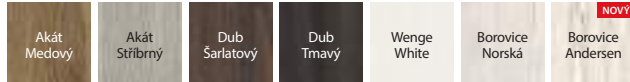

Fólie Portaperfect 3D ★★★★★☆

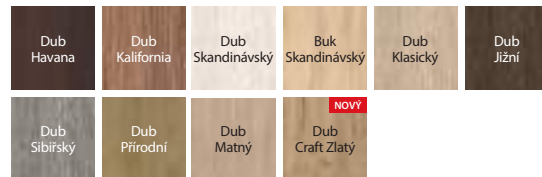

Portalamino ★★★★★☆

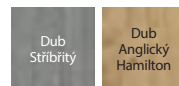

rámeček se sklem



sklo „činčila“



hrana křídla ABS

CENY BEZ DPH | S DPHV CZK (věnujte pozornost příplatkům)

| MODEL | Portadecor, Portasynchro 3D | Portaperfect 3D (Buk Skandinávský) | Portaperfect 3D (další barvy), Portalamino |
|-------|--------------------------------|---------------------------------------|---|
| P | 3 708 4 487 | 3 978 4 813 | 4 608 5 576 |
| M | 4 419 5 347 | 4 689 5 674 | 5 319 6 436 |
| D | 4 770 5 772 | 5 040 6 098 | 5 670 6 861 |
| L | 4 653 5 630 | 4 923 5 957 | 5 553 6 719 |

PORTA DECOR

TECHNICKÉ INFORMACE

KONSTRUKCE KŘÍDLA

Výplň tvoří „voština“ nebo dutinková dřevotříška zesílená vnitřním rámem (ZA PŘÍPLATEK). Celek je opláštěn HDF deskou.

PŘÍSLUŠENSTVÍ V CENĚ KŘÍDLA

- Tři čepové závěsy standard, bezpodrážkové - dva závěsy 3D
- Zámek dostupný ve třech variantách: pro dozický klíč, pro WC sadu nebo přizpůsobený pro cylindrickou vložku
- Sklo vzor „činčila“ nebo matné tvrzené (ZA PŘÍPLATEK)
- Kulatá úchytky (k posuvným dveřím)

ZÁRUBNĚ

Doporučené polodrážkové zárubně:

- Porta SYSTEM str. 164
- MINIMAX str. 162
- OCELOVÉ str. 174-178

Doporučené bezpodrážkové zárubně:

- Porta SYSTEM ELEGANCE str. 166
- LEVEL str. 170
- PORTA SYSTEM ELEGANCE 90° str. 166

POZNÁMKY

- Křídla s výplní „dutinková dřevotříška“ mají „přípravu ke zkrácení“ ve standardu.
- Rozměr „110“ dostupný pouze s výplní „dutinková dřevotříška“. Rozměry prosklení jako u rozměru „100“.
- Možnost libovolného sestavení rozměrů křidel u dvoukřídlových dveří. Pasivní křídlo(boční panel) v rozměrech „30“, „40“, „50“ pouze v verzi plně.
- U dvoukřídlových bezpodrážkových dveří je nutné objednat aktivní a pasivní křídlo.
- Dvoukřídlové dveře nejsou dostupné s magnetickým zámkem.
- S variantou „zesílení pro samozavírač“, jsou vyžadovány 3 závěsy.
- Při šířce „100“ a „110“ je nezbytný třetí závěs 3D
- Závěsy 3D jsou baleny se zárubní

ZA PŘÍPLATEK

- ABS v barvě křídla pro povrchové úpravy Bílá, Šedá a Ořech Bělený bez příplatku
- ABS v černé barvě pro každou povrchovou úpravu křídla 585 | 708
- kulaté okénko z nerezové oceli 4 833 | 5 848
- kulaté okénko černé 5 301 | 6 414
- posuvné dveře - podlouhlý boční úchyt 747 | 904
- posuvné dveře - hákový zámek s bočními úchyty 1 611 | 1 949
- otočení skla bez příplatku
- investiční balíček (pouze v PN) - příplatek ke křídlu 594 | 719
- investiční balíček (pouze v PN) - příplatek k zár. 594 | 719
- ventilační výřez, otvory nebo mřížka 351 | 425
- příprava pro zkrácení dveří (max. 60 mm) 252 | 305
- rozměr „100“, „110“ 486 | 588
- matné sklo tvrzené – model M 162 | 196
- matné sklo tvrzené – model D 522 | 632
- matné sklo tvrzené – model L 297 | 359
- třetí závěs 3D barva: stříbrná, bílá, černá (příplatek k ceně zárubně) 1 017 | 1 231
- třetí závěs 3D barva: zlatá (příplatek k ceně zárubně) 1 170 | 1 416
- padací práh 1 314 | 1 590
- výplň plná dřevotříška 1 350 | 1 634
- výplň dutinková dřevotříška 1 062 | 1 285
- zesílení pro samozavírač (vyžadován 3. závěs) 252 | 305
- černý zámek a černé čepové závěsy 198 | 240
- magnetický zámek: bílý, černý pro bezpodrážková křídla 585 | 708
- magnetický zámek s čelem z nerezové oceli 441 | 534
- zámek PRIME s lesklým čelem (stříbrný nebo zlatý) 99 | 120
- závěsy 3D barva: zlatá (příplatek k ceně zárubně) 531 | 643
- závěsy PRIME (pouze pro vybrané zárubně) 198 | 240
- krytky na závěsy standard (str. 196)
- klika (str. 185)

PORTA FIT, PORTA STYL

05



PORTA FIT I.1, Dub matný, klika EUFORIA černá



PŘÍZPŮSOBTE



ODOLNÁ HRANA



PORTA FIT I.1, Dub matný, klika ACCENT stříbrná



model C.0



model C.1



model C.3



PORTA FIT
model H.0



PORTA FIT
model H.4



PORTA FIT
model G.0



PORTA FIT
model G.3



PORTA FIT
model G.5



PORTA FIT
model I.0



PORTA FIT
model I.1



PORTA STYL
model 1



PORTA STYL
model 2



PORTA STYL
model 3



PORTA FIT
model F.2



PORTA FIT
model F.6

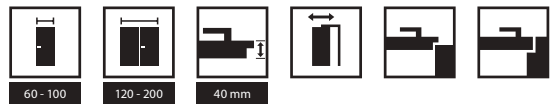

DEKORY

Fólie Portadecor ★★★★★

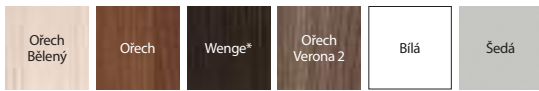

* do vyčerpání zásob

Fólie Portasynchro 3D ★★★★★

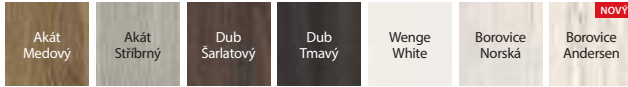

Fólie Portaperfect 3D ★★★★★

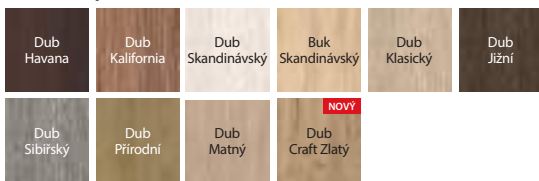

Laminát CPL HQ 0,2 ★★★★★



rámeček se sklem
POZOR: u povrchu CPL je rámeček zaoblený



rámeček se sklem
POZOR: u povrchu CPL je rámeček zaoblený



model se sklem

CENY BEZ DPH | S DPH V CZK (věnujte pozornost příplatkům)

| PORTA FIT | Portadecor, Portasynchro 3D | Portaperfect 3D, CPL HQ sk.I |
|------------|-----------------------------|------------------------------|
| G.0-H.4 | 5 436 6 578 | 6 336 7 667 |
| I.0-I.1 | 5 202 6 294 | 6 102 7 383 |
| PORTA STYL | Portadecor, Portasynchro 3D | Portaperfect 3D, CPL HQ sk.I |
| 1, 2 | 4 860 5 881 | 5 760 6 970 |
| 3 | 5 436 6 578 | 6 336 7 667 |

VŠIMNĚTE SI

Pokud hledáte plné dveře, které se budou hodit k této kolekci, podívejte se rovněž na kolekci Porta DECOR str. 84 nebo Porta CPL str. 80

TECHNICKÉ INFORMACE

KONSTRUKCE KŘÍDLA

- Výplň tvoří „voštinová“ nebo dřevotřísková deska vyztužená vnitřním rámem
- (možnost za příplatek). Celek je obložen HDF deskou. V provedení CPL HQ jsou boky křídla pokryty ABS páskou.

PŘÍSLUŠENSTVÍ V CENĚ KŘÍDLA

- Polodrážkové dveře: dva nebo tři čepové závěsy standard nebo PRIME (možnost za příplatek); bezpolodrážkové: dva 3D závěsy
- Zámek: s běžným klíčem, s koupelnovým zámkem nebo upravený pro patentní vložku
- Sklo model: matné tvrzené nebo „chinchilla“
- Kulaté madlo (pro posuvné dveře)

ZÁRUBNĚ

Doporučené polodrážkové zárubně:

- PORTA SYSTEM str. 164
- MINIMAX str. 162
- OCELOVÉ str. 174-179

Doporučené bezpolodrážkové zárubně:

- PORTA SYSTEM ELEGANCE str. 166
- PORTA SYSTEM ELEGANCE 90° str. 166
- LEVEL str. 170

POZNÁMKY

- U dvojitých dveří je možná libovolná kombinace rozměrů křídel. U dvoukřídlých bezpolodrážkových dveří je nutno objednat aktivní a pasivní křídlo.
- Dvoukřídlé dveře nejsou dostupné s magnetickým zámkem.
- U možnosti „zesílení pro samozavírač dveří“ je vyžadován 3. závěs.
- Pro šířky „100“ a „110“ je nutný třetí závěs.

- Závěsy PRIME nebo závěsy 3D - přiložené k zárubni.
- Výplň dřevotřísková deska zahrnuje přípravu na zkrácení ve standardu.
- Velikost „110“ je dostupná pouze s dřevotřískovou výplní. Rozměry prosklení jako u velikosti „100“ - platí pro PORTA STYL
- Mřížka, ventilační otvory 2 řady nejsou k dispozici pro model H - platí pro PORTA FIT

PŘÍPLATKY

- otočení skla bez příplatku
- dekory v CPL 0,2 mm – skupina II 486 | 588
- ventilační výřez, otvory nebo mřížka 351 | 425
- AKCE – u dveří v dýze CPL - balíček PRIME bez příplatku
- příprava pro zkrácení dveří (max. 60 mm) 252 | 305
- rozměr „100“, „110“ 486 | 588
- posuvné dveře - podlouhlý boční úchyt 747 | 904
- posuvné dveře - hákový zámek s bočními úchyty 1 611 | 1 949
- třetí závěs 3D barva: stříbrná, bílá, černá (příplatek k ceně zárubně) 1 017 | 1 231
- třetí závěs 3D barva: zlatá (příplatek k ceně zárubně) 1 170 | 1 416
- padací práh 1 314 | 1 590
- výplň dutinková dřevotříská 1 062 | 1 285
- výplň plná dřevotříská 1 350 | 1 634
- zesílení pro samozavírač (vyžadován 3. závěs) 252 | 305
- černý zámek a černé čepové závěsy 198 | 240
- magnetický zámek: bílý, černý pro bezpolodrážkové křídla 585 | 708
- magnetický zámek s čelem z nerezové oceli 441 | 534
- zámek PRIME s lesklým čelem (stříbrný nebo zlatý) 99 | 120
- závěsy 3D barva: zlatá (příplatek k ceně zárubně) 531 | 643
- závěsy PRIME (pouze pro vybrané zárubně) 198 | 240
- krytky závěsů standard (str. 196)
- klíka se štítkem (str. 185)



Natura CLASSIC

od 8 946 | 10 825

cena křídla bez DPH | s DPH (CZK)

06



Natura CLASSIC 3.1, Dub 1, vzor dýhy - „proužek“, klika AZALIA černá

III. třídu mechanické odolnosti mají vybrané modely vyplněné dutinkovou dřevotřískou.

DOPORUČUJEME

„Investiční balíček“ - dostupný pouze v PN, obsahující tříprvkové závěsy a zámek v nejvyšší třídě mechanické odolnosti (volitelné ZA PŘÍPLATEK). Komplet se skládá z křídla a vybrané zárubně.



DÝHA
PŘÍRODNÍ POVRCHOVÁ
ÚPRAVA

VÝŠKA 220

svislá struktura dřeva:



model 1.1



model 1.1



model 1.2



model 1.3



model 1.4

vodorovná struktura dřeva:



model 3.1



model 7.1



model 7.2



model 7.3



model 7.4



Natura CLASSIC 3.1, Dub 1, vzor dýhy - květ, klika CUBE chrom kartáčovaný mat.

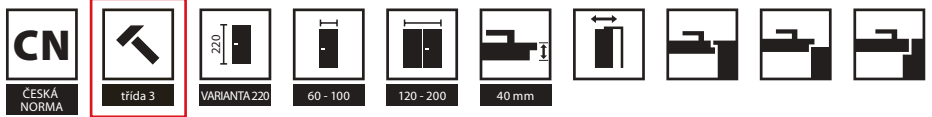

DEKORY

Přírodní dýha Dub Satin ★★★★★☆

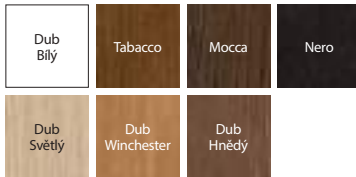

Přírodní dýha Select ★★★★★☆

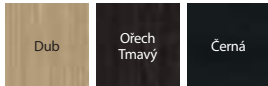

Přírodní dýha Dub ★★★★★☆



Přírodní dýha Jasan ★★★★★☆



Dýha Jasan je dostupná pro Modely skupiny 1 a 3, vzor dýhy – květ.

Přírodní dýha Ořech ★★★★★☆



Dýha Ořech je dostupná pro Modely skupiny 1 a 3, vzor dýhy – květ.



Prizpůsobte barvu individuálním potřebám a zeptejte se pomocí Porta KONTRAKT. Podrobnosti o nestandardních objednávkách, viz str. 227.

Specifikem přírodní dýhy je možnost výskytu rozdílů v textuře a barvě. Tyto rozdíly nemohou být důvodem k reklamaci.



vodorovná struktura dřeva skupina 7

CENY BEZ DPH | S DPH V CZK (věnujte pozornost příplatkům)

| MODEL | Přírodní dýha Select | Přírodní dýha Dub, Jasan | Přírodní dýha Ořech | Přírodní dýha Dub Satin |
|----------|----------------------|--------------------------|---------------------|-------------------------|
| 1.1, 7.1 | 8 946 10 825 | 9 396 11 369 | 10 566 12 785 | 9 936 12 023 |
| 1.2, 7.2 | 10 224 12 371 | 10 674 12 916 | 11 844 14 331 | 11 214 13 569 |
| 1.3, 7.3 | 10 539 12 752 | 10 989 13 297 | 12 159 14 712 | 11 529 13 950 |
| 1.4, 7.4 | 10 332 12 502 | 10 782 13 046 | 11 952 14 462 | 11 322 13 700 |
| 3.1 | 11 835 14 320 | 12 285 14 865 | 13 455 16 281 | - |

TECHNICKÉ INFORMACE

KONSTRUKCE KŘÍDLA

Výplň křídla tvoří stabilizační vložka zesílená vnitřním rámem. Rám s výplní je oboustranně opláštěný deskou pokrytou přírodní dýhou vysoké kvality. Povrch křídla je zabezpečen ekologickými vodními laky. Dýhy ze skupiny Select a Dub, Jasan, Ořech a Satin (kromě Dub Bílý) jsou vytvrzené technologií UV (polomatný). Výplň dutinková dřevotřísková je ZA PŘÍPLATEK.

PŘÍSLUŠENSTVÍ V CENĚ KŘÍDLA

- Zámek s čelem stříbrný lesk nebo zlatý lesk: pro dozický klíč, pro WC sadu nebo přizpůsobený pro cylindrickou vložku
- Sklo vzor „činčila“ nebo tvrzené matné
- Příprava pro zkrácení dveří, maximálně 60 mm
- Kulatá úchytky (k posuvným dveřím)

ZÁRUBNĚ

Doporučené polodrážkové zárubně:

- Porta SYSTEM str. 164
- MINIMAX str. 162
- OCELOVÉ str. 174-178

Doporučené bezpolodrážkové zárubně:

- Porta SYSTEM ELEGANCE str. 166
- Porta SYSTEM ELEGANCE 90° str. 166

Doporučené bezpolodrážkové zárubně reverzní:

- Porta SYSTEM reverzní str. 168

POZNÁMKY

- Polodrážkové dveře vybavené 3 závěsy typu PRIME (dostupné pouze v PN), bezpolodrážkové 2 závěsy 3D – závěsy jsou baleny se zárubní.
- **Výška 220 cm – dostupná pro model 1.1 a 7.1 výplň – dutinková dřevotříska, tři závěsy 3D ve standardu**
- Rozměr „100“ nedostupný pro model 1.3.
- Ventilační otvory jsou dostupné ve stříbrné nebo zlaté barvě v 1 řadě.
- Možnost libovolného sestavení rozměrů křídel u dvoukřídlých dveří. U dvoukřídlých bezpolodrážkových dveří je nutné objednávat aktivní a pasivní křídlo.
- Dvoukřídlé dveře nejsou dostupné s magnetickým zámkem.

ZA PŘÍPLATEK

- kulaté okénko z nerezové oceli (pouze modele 1.1 a 7.1) 4 833 | 5 848
- kulaté okénko černé 5 301 | 6 414
- posuvné dveře - podlouhlý boční úchyt 747 | 904
- posuvné dveře - hákový zámek s bočními úchyty 1 611 | 1 949
- zrcadlo na jednu stranu 1 449 | 1 753
- zrcadlo na obou stranách 2 889 | 3 496
- reverzní polodrážká - příplatek ke křídlu 1 926 | 2 330
- reverzní pol. - třetí závěs 3D barva: bílá, černá (příplatek k ceně zárubně) 2 025 | 2 450
- reverzní pol. - třetí závěs 3D barva: stříbrná (příplatek k ceně zárubně) 1 737 | 2 102
- investiční balíček (pouze v PN) - příplatek ke křídlu 594 | 719
- investiční balíček (pouze v PN) - příplatek k zár. 594 | 719
- ventilační výřez, ventilační otvory v 1 řadě 351 | 425
- ventilační otvory ve 2 řadách (pouze pro modely 1.1, 1.2, 1.3)
- povrch Černá dýha Select 2 412 | 2 919
- povrch Bílá dýha Dub Satin 2 412 | 2 919
- rozměr „100“ 486 | 588
- třetí závěs 3D barva: stříbrná, bílá, černá (příplatek k ceně zárubně) 1 017 | 1 231
- třetí závěs 3D barva: zlatá (příplatek k ceně zárubně) 1 170 | 1 416
- výplň dutinková dřevotříska 1 062 | 1 285
- výška křídla „220“ 1 638 | 1 982
- černý zámek a černé čepové závěsy 198 | 240
- magnetický zámek: bílý, černý v polodrážkových dveřích 585 | 708
- magnetický zámek s čelem z nerezové oceli 441 | 534
- závěsy 3D barva: zlatá (příplatek k ceně zárubně) 531 | 643
- klika (str. 185)



Natura VECTOR, Natura LINE

od 10 710 | 12 959

cena křídla bez DPH | s DPH (CZK)

06



Natura VECTOR J, Dub 1, klika ELEGANT černá

DÝHA
PŘÍRODNÍ POVRCHOVÁ
ÚPRAVA

NA DETAILU ZÁLEŽÍ

Modely NATURA VECTOR



Natura VECTOR J, Dub 1, klika ELEGANT stříbrná



model B



model E



model J



model U



model V

Modely NATURA LINE



model F.1



model A.1



model B.1



model C.2



model E.2



model G.1



model H.1

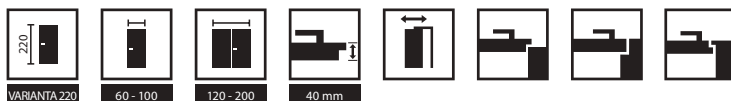

DEKORY NATURA VECTOR

Dýha přírodní Dub Satin ★★★★★☆



Dýha přírodní Dub ★★★★★☆



Osvobodte svou představivost! Máte nápad na svůj vlastní model? S PORTA KONTRAKT můžete provést libovolné frézování, viz str. 227.

Specifikem přírodní dýhy je možnost výskytu rozdílů ve struktuře a zbarvení. Tyto rozdíly nemohou být základem pro uznání reklamace.

DEKORY NATURA LINE

Přírodní dýha Select ★★★★★☆

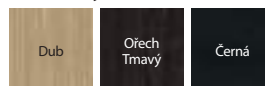

Přírodní dýha Dub ★★★★★☆



Přírodní dýha Dub Satin ★★★★★☆

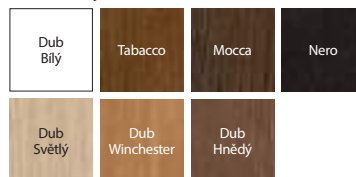

detailní záběr na frézování - viditelná struktura přírodního dubu



stříbrná intarzie

CENY BEZ DPH | S DPH V CZK (věnujte pozornost příplatkům)

| NATURA VECTOR | Přírodní dýha Dub | Přírodní dýha Dub Satin (Bílá) | |
|---------------|----------------------|--------------------------------|-------------------------|
| B, E, J, U, V | 12 618 15 268 | 14 058 17 010 | |
| NATURA LINE | Přírodní dýha Select | Přírodní dýha Dub | Přírodní dýha Dub Satin |
| A.1-H.1 | 10 710 12 959 | 11 160 13 504 | 11 700 14 157 |

Natura VECTOR, Natura LINE

TECHNICKÉ INFORMACE

KONSTRUKCE KŘÍDLA

Výplň křídla tvoří stabilizační vložka vyztužená vnitřním rámem. Celek je obložen deskou polepenou vysoce kvalitní přírodní dýhou. Povrch křídla je chráněn ekologickými laky na vodní bázi. Výplň z dutinkové dřevotřískové desky za příplatek. Křídla PORTA LINE jsou doplněna o hliníkové intarzie ve stříbrné barvě o šířce 6 mm.

PŘÍSLUŠENSTVÍ V CENĚ KŘÍDLA

- Polodrážkové dveře: tři čepové závěsy standard nebo PRIME, bezpolodrážkové dveře: dva 3D závěsy
- Magnetický zámek s čelem ve stříbrné lesklé nebo zlaté lesklé barvě: na běžný klíč, s WC zámek nebo přizpůsobený pro patentní vložku
- Kulaté madlo (pro posuvné dveře)
- Příprava na zkrácení, maximálně 60 mm

ZÁRUBNĚ

Doporučené polodrážkové zárubně:

- PORTA SYSTEM str. 164
- MINIMAX str. 162
- OCELOVÉ str. 174-178

Doporučené bezpolodrážkové zárubně:

- PORTA SYSTEM ELEGANCE str. 166
- PORTA SYSTEM ELEGANCE 90° str. 166

Doporučené zárubně s reverzní polodrážkou:

- PORTA SYSTEM s reverzní polodrážkou str. 168

POZNÁMKY

- Výška „220“: výplň - dutinková dřevotřísková deska; standardně tři závěsy.
- U možnosti „zesílení pro samozavírač dveří“ je vyžadován 3. závěs.
- Závěsy PRIME nebo závěsy 3D - přiložené k zárubni.

- Dvoukřídle dveře nejsou k dispozici s magnetickým zámekem.
- Možnost libovolného sestavení rozměrů křidel u dvoukřídlych dveří.
- NATURA VECTOR - Pasivní křídlo (nástavec) ve velikostech „30“, „40“, „50“ bez frézování.
- NATURA VECTOR - Model E má vodorovnou strukturu dýhy, ostatní modely mají svislou strukturu.

PŘÍPLATKY NATURA LINE, NATURA VECTOR

- posuvné dveře - podlouhlý boční úchyt 747 | 904
- posuvné dveře - hákový zámek s bočními úchyty 1 611 | 1 949
- ventilační podřez 351 | 425
- rozměr „100“ 486 | 588
- třetí závěs 3D barva: stříbrná, bílá, černá (příplatek k ceně zárubně) 1 017 | 1 231
- třetí závěs 3D barva: zlatá (příplatek k ceně zárubně) 1 170 | 1 416
- výplň dutinková dřevotřísková 1 062 | 1 285
- výška křídla „220“ 1 638 | 1 982
- zesílení pro samozavírač (vyžadován 3. závěs) 252 | 305
- černý zámek a černé čepové závěsy 198 | 240
- magnetický zámek: bílý, černý v polodrážkových dveřích 585 | 708
- magnetický zámek s čelem z nerezové oceli 441 | 534
- závěsy 3D barva: zlatá (příplatek k ceně zárubně) 531 | 643

PŘÍPLATKY NATURA LINE

- reverzní polodrážka - příplatek ke křídlu 1 926 | 2 330
- reverzní pol. - třetí závěs 3D barva: bílá, černá (příplatek k ceně zárubně) 2 025 | 2 450
- reverzní pol. - třetí závěs 3D barva: stříbrná (příplatek k ceně zárubně) 1 737 | 2 102
- povrch Černá dýha Select 2 412 | 2 919
- povrch Bílá dýha Dub Satin 2 412 | 2 919



06



Natura LOFT 1.1, Dub 1, fládrování - proužek, klika CUBE černá

Natura LOFT je kolekce, která otevírá nové perspektivy pro interiérový design. Průvodním motivem je nadčasová černá barva, která se objevuje na zárubni a veškerém příslušenství.



DÝHA
PŘÍRODNÍ POVRCHOVÁ
ÚPRAVA



NA DETAILU ZÁLEŽÍ



Natura LOFT 1.1, Dub 1, fládrování - kvěr, klika CUBE černá



1.1, Dub 1,
fládrování - květ



1.1, Dub 1,
fládrování -
proužek



1.1, Jasan



1.1, Ořech



DEKORY

Přírodní dýha Dub ★★★★★☆

vzor dýhy – květ a proužek



Dub 1

Přírodní dýha Jasan ★★★★★☆

vzor dýhy – květ



Jasan

Přírodní dýha Ořech ★★★★★☆

vzor dýhy – květ



Ořech

Specifikem přírodní dýhy je možnost výskytu rozdílů v textuře a barvě. Tyto rozdíly nemohou být důvodem k reklamaci.

DEKORY ZÁRUBNÍ

Přírodní dýha Select ★★★★★☆



Černá



čelo zámku



závěs 3D v barvě zárubně

CENY BEZ DPH | S DPH V CZK (věnujte pozornost příplatkům)

| MODELY KŘÍDLA | Přírodní dýha Dub, Jasan | Přírodní dýha Ořech |
|-----------------------------|--------------------------|---------------------------|
| 1.1 | 11 259 13 623 | 12 429 15 039 |
| ZÁRUBEN ROZSAH TLOUŠŤKY ZDI | PORTA SYSTEM ELEGANCE | PORTA SYSTEM ELEGANCE 90° |
| B - C | 12 078 14 614 | |
| D - E | 12 663 15 322 | |
| F - H | 13 095 15 845 | |
| I - K | 13 626 16 487 | |
| L - M | 15 354 18 578 | - |

TECHNICKÉ INFORMACE

KONSTRUKCE KŘÍDLA

Výplň tvoří „voština“ nebo dutinková dřevotřísková zesílená vnitřním rámem (ZA PŘÍPLATEK). Čelek je opláštěn HDF deskou s nalepenou přírodní dýhou. Hrany jsou potaženy černou přírodní dýhou Select.

Charakteristickou vlastností kolekce je použití hrany v černé barvě a také černého příslušenství.

PŘÍSLUŠENSTVÍ V CENĚ KŘÍDLA

- Dva bezpolodrážkové závěsy 3D nebo tři (ZA PŘÍPLATEK) - černé
- Zámek s čelem v barvě hrany křídla - černý

ZÁRUBEŇ

- Porta SYSTEM ELEGANCE v černé barvě str. 166
- Porta SYSTEM ELEGANCE 90° v černé barvě str. 166

POZNÁMKY

- Verze s dutinkovou dřevotřískou má přípravu ke zkrácení ve standardu.
- Třetí závěs v křídle rozměru „100“
- Bezpolodrážkové dveře jsou vybaveny 2 závěsy 3D - závěsy jsou baleny se zárubní.

ZA PŘÍPLATEK

- ventilační podřez 351 | 425
- rozměr „100“ 486 | 588
- třetí závěs 3D (příplatek k ceně zárubně) 1 017 | 1 231
- výplň dutinková dřevotřísková 1 062 | 1 285



06



Natura OSLO 2, Dub 1, klika LEA LUX černá

DÝHA
PŘÍRODNÍ POVRCHOVÁ
ÚPRAVA

NA DETAILU ZÁLEŽÍ



Natura OSLO 1, Dub 1, klika LEA LUX černá



model 1



model 2



model 3



model 1



model 2



model 3

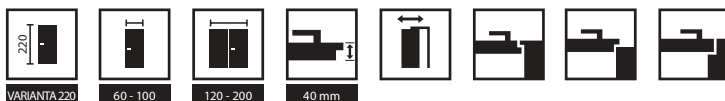

DEKORY

Dýha přírodní Dub Satin ★★★★★☆



Dýha přírodní Dub ★★★★★☆



Specifikem přírodní dýhy je možnost výskytu rozdílů v textuře a barvě. Tyto rozdíly nemohou být důvodem k reklamaci.



detailní záběr na frézování - viditelná struktura přírodního dubu

CENY BEZ DPH | S DPH V CZK (věnujte pozornost příplatkům)

| MODELÝ | Přírodní dýha Dub | Přírodní dýha Dub Satin (Bílá) |
|---------|-------------------|--------------------------------|
| 1, 2, 3 | 12 690 15 355 | 14 130 17 097 |

Natura OSLO

TECHNICKÉ INFORMACE

KONSTRUKCE KŘÍDLA

Výplň křídla tvoří stabilizační vložka vyztužená vnitřním rámem. Celek je obložen deskou polepenou vysoce kvalitní přírodní dýhou. Povrch křídla je chráněn ekologickými laky na vodní bázi. Výplň z dutinkové dřevotřískové desky za příplatek.

PŘÍSLUŠENSTVÍ V CENĚ KŘÍDLA

- Polodrážkové dveře: dva nebo tři čepové závěsy standard nebo PRIME; bezpolodrážkové: dva 3D závěsy
- Zámek: na běžný klíč, s WC zámkem nebo upravený pro patentní vložku
- Kulaté madlo (pro posuvné dveře)
- Příprava na zkrácení, maximálně 60 mm

ZÁRUBNĚ

Doporučené polodrážkové zárubně:

- PORTA SYSTEM str. 164
- MINIMAX str. 162

Doporučené bezpolodrážkové zárubně:

- PORTA SYSTEM ELEGANCE str. 166
- PORTA SYSTEM ELEGANCE 90° str. 166

Doporučené zárubně s reverzní polodrážkou:

- PORTA SYSTEM s reverzní polodrážkou str. 168

POZNÁMKY

- Výška „220“: výplň - dutinková dřevotřísková deska; standardně tři závěsy.
- Dvoukřídle dveře nejsou k dispozici s magnetickým zámkem.
- U možnosti „zesílení pro samozavírač dveří“ je vyžadován 3. závěs.
- Při šířce „100“ je nutný třetí závěs.
- Závěsy PRIME nebo 3D závěsy - přiložené k zárubni.

PŘÍPLATKY

| | |
|--|---------------|
| • reverzní polodrážká - příplatek ke křídlu | 1 926 2 330 |
| • reverzní pol. - třetí závěs 3D barva: stříbrná (příplatek k ceně zárubně) | 1 737 2 102 |
| • reverzní pol. - třetí závěs 3D barva: bílá, černá (příplatek k ceně zárubně) | 2 025 2 450 |
| • rozměr „100“ | 486 588 |
| • posuvné dveře - podlouhlý boční úchyt | 747 904 |
| • posuvné dveře - hákový zámek s bočními úchyty | 1 611 1 949 |
| • třetí závěs 3D barva: stříbrná, bílá, černá (příplatek k ceně zárubně) | 1 017 1 231 |
| • třetí závěs 3D barva: zlatá (příplatek k ceně zárubně) | 1 170 1 416 |
| • ventilační podřez | 351 425 |
| • výplň dutinková dřevotřísková | 1 062 1 285 |
| • výška křídla „220“ | 1 638 1 982 |
| • posílení . pro samozavírač (vyžadován 3. závěs) | 252 305 |
| • černý zámek a černé čepové závěsy | 198 240 |
| • magnetický zámek: bílý, černý pro bezpolodrážková křídla | 585 708 |
| • magnetický zámek s čelem z nerezové oceli | 441 534 |
| • závěsy 3D barva: zlatá (příplatek k ceně zárubně) | 531 643 |
| • klika se štítkem | (str. 185) |



06



Natura GRANDE B.3, Černá, klika OFFICE zlatá



DÝHA
PŘÍRODNÍ POVRCHOVÁ
ÚPRAVA



Natura GRANDE A.0, Černá, klika OFFICE zlatá



model A.0



model A.1



model B.0



model B.1



model B.3



model C.0



model C.1



model D.0



model D.1



DEKORY

Přírodní dýha Select ★★★★★☆

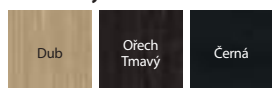

Přírodní dýha Dub ★★★★★☆



Přírodní dýha Dub Satin ★★★★★☆

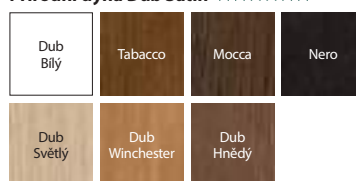

Specifikem přírodní dýhy je možnost výskytu rozdílů v textuře a barvě.

Tyto rozdíly nemohou být důvodem k reklamaci.



dveře s prosklením



plochý panel

CENY BEZ DPH | S DPH V CZK (věnujte pozornost příplatkům)

| MODEL | Přírodní dýha Select | Přírodní dýha Dub | Přírodní dýha Dub Satin |
|---------|----------------------|-------------------|-------------------------|
| A | 12 015 14 538 | 12 465 15 083 | 13 005 15 736 |
| B, C, D | 12 753 15 431 | 13 203 15 976 | 13 743 16 629 |

Natura GRANDE

TECHNICKÉ INFORMACE

KONSTRUKCE KŘÍDLA

Konstrukce rámovo - desková. Vše je potaženo přírodní dýhou. Povrch křídla je zabezpečen ekologickými vodními laky. Dýhy ze skupiny Select a Dub Satin (kromě Dub Bílý) jsou vytvrzené technologií UV (polomatný).

PŘÍSLUŠENSTVÍ V CENĚ KŘÍDLA

- Zámek s čelem stříbrný lesk nebo zlatý lesk: pro dozický klíč, pro WC sadu nebo přizpůsobený pro cylindrickou vložku
- Sklo tvrzené matně
- Příprava pro zkrácení dveří, maximálně 60 mm. (pouze modely F.0, G.0)
- Kulatá úchytka (k posuvným dveřím)

ZÁRUBNĚ

Doporučené polodrážkové zárubně:

- Porta SYSTEM str. 164
- MINIMAX str. 162

Doporučené bezpodrážkové zárubně:

- Porta SYSTEM ELEGANCE str. 166
- Porta SYSTEM ELEGANCE 90° str. 166

Doporučené bezpodrážkové zárubně reverzní:

- Porta SYSTEM reverzní str. 168

POZNÁMKY

- Polodrážkové dveře vybavené 3 závěsy typu PRIME (dostupné pouze v PN), bezpodrážkové 2 závěsy 3D – závěsy jsou baleny se zárubní.
- Možnost libovolného sestavení rozměrů křídel u dvoukřídlých dveří. U dvoukřídlých bezpodrážkových dveří je nutné objednávat aktivní a pasivní křídlo.
- Dvoukřídlé dveře nejsou dostupné s magnetickým zámkem.

ZA PŘÍPLATEK

- posuvné dveře - podlouhlý boční úchyt 747 | 904
- posuvné dveře - hákový zámek s bočními úchyty 1 611 | 1 949
- reverzní polodrážka - příplatek ke křídlu 1 926 | 2 330
- reverzní pol. - třetí závěs 3D barva: bílá, černá (příplatek k ceně zárubně) 2 025 | 2 450
- reverzní pol. - třetí závěs 3D barva: stříbrná (příplatek k ceně zárubně) 1 737 | 2 102
- ventilační podřez 351 | 425
- povrch Černá dýha Select 2 412 | 2 919
- povrch Bílá dýha Dub Satin 2 412 | 2 919
- rozměr „100“ 486 | 588
- třetí závěs 3D barva: stříbrná, bílá, černá (příplatek k ceně zárubně) 1 017 | 1 231
- třetí závěs 3D barva: zlatá (příplatek k ceně zárubně) 1 170 | 1 416
- černý zámek a černé čepové závěsy 198 | 240
- magnetický zámek: bílý, černý v polodrážkových dveřích 585 | 708
- magnetický zámek s čelem z nerezové oceli 441 | 534
- závěsy 3D barva: zlatá (příplatek k ceně zárubně) 531 | 643
- klika (str. 185)



06



Natura SPACE G.1 s černým sklem, Dub Hnědý, klika DIVO FIT Q černá



DÝHA
PŘÍRODNÍ POVRCHOVÁ
ÚPRAVA



Natura SPACE G.1, Dub Hnědý, klika DIVO FIT Q černá



model F.1



model G.1
dostupné také
s černým sklem



model H.1

ČESKÁ
NORMA

60 - 100



120 - 200



40 mm



DEKORY

Přírodní dýha Select ★★★★★☆

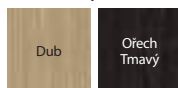

Přírodní dýha Dub ★★★★★☆



Přírodní dýha Dub Satin ★★★★★☆

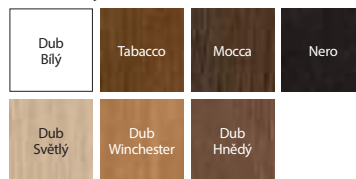

Specifikem přírodní dýhy je možnost výskytu rozdílů v textuře a barvě.

Tyto rozdíly nemohou být důvodem k reklamaci.



dveře s černým sklem



dveře s matným sklem



dveře s matným sklem

CENY BEZ DPH | S DPH V CZK (věnujte pozornost příplatkům)

| Natura SPACE | Přírodní dýha Select | Přírodní dýha Dub | Přírodní dýha Dub Satin |
|---------------|----------------------|-------------------|-------------------------|
| F.1, G.1, H.1 | 13 887 16 803 | 14 337 17 348 | 14 877 18 001 |

Natura SPACE

TECHNICKÉ INFORMACE

KONSTRUKCE KŘÍDLA SPACE

Konstrukce zhotovena z lepeného jehličnatého dřeva. V závislosti na modelu se křídla skládají z vnitřních rámu potažených přírodní dýhou nebo z prvků reliéfové desky (vzor Ratan). Díky použité technologii je křídlo charakteristické vysokou odolností proti deformacím. Povrch křídla je zabezpečen ekologickými vodními laky. Dýhy ze skupiny Select a Dub Satin (kromě Dub Bílý) jsou vytvrzené technologií UV (polomatný).

PŘÍSLUŠENSTVÍ V CENĚ KŘÍDLA

- Zámek s čelem stříbrný lesk nebo zlatý lesk: pro dozický klíč, pro WC sadu nebo přizpůsobený pro cylindrickou vložku
- Příprava pro zkrácení dveří, maximálně 60 mm (IMPRESS pouze modely: 1, 3, 4, SPACE pouze modely F.0, G.0)
- Matné sklo tvrzené o tl. 8 mm

ZÁRUBNĚ

Doporučené polodrážkové zárubně:

- Porta SYSTEM str. 164
- MINIMAX str. 162
- OCELOVÉ str. 174-178

Doporučené bezpolodrážkové zárubně:

- Porta SYSTEM ELEGANCE str. 166
- Porta SYSTEM ELEGANCE 90° str. 166

POZNÁMKY

- Polodrážkové dveře vybavené 3 závěsy typu PRIME (dostupné pouze v PN), bezpolodrážkové 2 závěsy 3D – závěsy jsou baleny se zárubní.
- Ventilací otvory jsou dostupné ve stříbrné nebo zlaté barvě v 1 řadě.
- Možnost libovolného sestavení rozměrů křídel u dvoukřídlových dveří. U dvoukřídlových bezpolodrážkových dveří je nutné objednat aktivní a pasivní křídlo.
- Dvoukřídlové dveře nejsou dostupné s magnetickým zámkem.

ZA PŘÍPLATEK

| | |
|--|---------------|
| • černé sklo (pouze v PN) – model G.1 | 1 548 1 873 |
| • posuvné dveře - podlouhlý boční úchyt | 747 904 |
| • posuvné dveře - hákový zámek s bočními úchyty | 1 611 1 949 |
| • povrch Bílá dýha Dub Satin | 2 412 2 919 |
| • rozměr, 100" | 486 588 |
| • třetí závěs 3D barva: stříbrná, bílá, černá (příplatek k ceně zárubně) | 1 017 1 231 |
| • třetí závěs 3D barva: zlatá (příplatek k ceně zárubně) | 1 170 1 416 |
| • ventilační otvory (model F.1, G.1) | 351 425 |
| • černý zámek a černé čepové závěsy | 198 240 |
| • magnetický zámek: bílý, černý v polodrážkových dveřích | 585 708 |
| • magnetický zámek s čelem z nerezové oceli | 441 534 |
| • závěsy 3D barva: zlatá (příplatek k ceně zárubně) | 531 643 |
| • klika | (str. 185) |



06



Natura KONCEPT C.6, Dub, klika OFFICE stříbrná



DÝHA
PŘÍRODNÍ POVRCHOVÁ
ÚPRAVA



Natura KONCEPT C.6, Dub, klika NEXT stříbrná



model A.0



model A.3



model A.9



model C.0



model C.2



model C.4



model C.6



model K.0



model K.1



model K.2



model K.3



DEKORY

Přírodní dýha Select ★★★★★☆

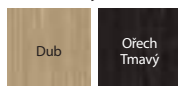

Přírodní dýha Dub ★★★★★☆



Přírodní dýha Dub Satin ★★★★★☆

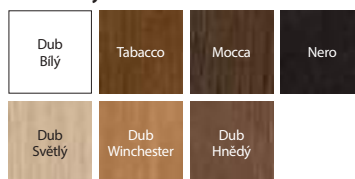

Specifikem přírodní dýhy je možnost výskytu rozdílů v textuře a barvě.

Tyto rozdíly nemohou být důvodem k reklamaci.



plochý panel – model A.0



matné sklo – model A.9

CENY BEZ DPH | S DPHV CZK (věnujte pozornost příplatkům)

| MODEL | Přírodní dýha Select | Přírodní dýha Dub | Přírodní dýha Dub Satin |
|----------------|----------------------|-------------------|-------------------------|
| A.0-A.9 | | | |
| A.9 * | 17 559 21 246 | 18 009 21 791 | 18 549 22 444 |
| C.0 | | | |
| C.6 * | 14 256 17 250 | 14 706 17 794 | 15 246 18 448 |
| K.3 * | 13 293 16 085 | 13 743 16 629 | 14 283 17 282 |

* příplatek ke sk. A - za jeden panel 180 | 218

* příplatek ke sk. C - za jeden panel 450 | 545

* příplatek ke sk. K - za jeden panel 900 | 1 089

Natura KONCEPT

TECHNICKÉ INFORMACE

KONSTRUKCE KŘÍDLA

Konstrukce zhotovena z lepeného jehličnatého dřeva a MDF desky. Vše je potaženo přírodní dýhou. Díky použité technologii křídlo charakterizuje vysoká odolnost protideformacím. Povrch křídla je zabezpečen ekologickými vodními laky. Dýhy ze skupiny Select a Dub Satin (kromě Dub Bílý) jsou vytvrzené technologií UV (polomatný).

PŘÍSLUŠENSTVÍ V CENĚ KŘÍDLA

- Zámek s čelem stříbrný lesk nebo zlatý lesk: pro dozický klíč, pro WC sadu nebo přizpůsobený pro cylindrickou vložku
- Sklo tvrzené matné
- Příprava pro zkrácení dveří, maximálně 60 mm.
- Kulatá úchytky (k posuvným dveřím)

ZÁRUBNĚ

Doporučené polodrážkové zárubně:

- Porta SYSTEM str. 164
- MINIMAX str. 162

Doporučené bezpodrážkové zárubně:

- Porta SYSTEM ELEGANCE str. 166
- Porta SYSTEM ELEGANCE 90° str. 166

POZNÁMKY

- Polodrážkové dveře vybavené 3 závěsy typu PRIME (dostupné pouze v PN), bezpodrážkové 2 závěsy 3D – závěsy jsou baleny se zárubní.
- Ventilací otvory jsou dostupné ve stříbrné nebo zlaté barvě v 1 řadě.
- Možnost libovolného sestavení rozměrů křídla u dvoukřídlých dveří. U dvoukřídlých bezpodrážkových dveří je nutné objednat aktivní a pasivní křídlo.
- Dvoukřídlé dveře nejsou dostupné s magnetickým zámkem.

ZA PŘÍPLATEK

- * posuvné dveře - podlouhlý boční úchyt 747 | 904
- * posuvné dveře - hákový zámek s bočními úchyty 1 611 | 1 949
- * ventilací výřez, ventilací otvory 351 | 425
- povrch Bílá dýha Dub Satin 2 412 | 2 919
- rozměr „100“ 486 | 588
- třetí závěs 3D barva: stříbrná, bílá, černá (příplatek k ceně zárubně) 1 017 | 1 231
- třetí závěs 3D barva: zlatá (příplatek k ceně zárubně) 1 170 | 1 416
- černý zámek a černé čepové závěsy 198 | 240
- magnetický zámek: bílý, černý v polodrážkových dveřích 585 | 708
- magnetický zámek s čelem z nerezové oceli 441 | 534
- závěsy 3D barva: zlatá (příplatek k ceně zárubně) 531 | 643
- klika (str. 185)



06



SEVILLA plné, Dub Bílý, klika AZALIA černá



DÝHA
PŘÍRODNÍ POVRCHOVÁ
ÚPRAVA



NA DETAILU ZÁLEŽÍ



SEVILLA plné, Dub Bílý, klika AZALIA stříbrná



model plné



model s pro-
sklením



boční
panel I



boční
panel J



DEKORY

Přírodní dýha Dub ★★★★★☆



Specifikem přírodní dýhy je možnost výskytu rozdíků v textuře a barvě. Tyto rozdíly nemohou být důvodem k reklamaci.

Přírodní dýha Dub Satin ★★★★★☆

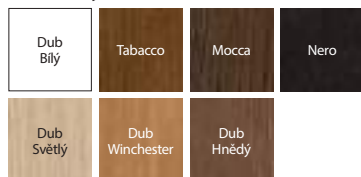

profil panelu

CENY BEZ DPH | S DPH V CZK (věnujte pozornost příplatkům)

| MODEL | Přírodní dýha Dub | Přírodní dýha Dub Satin |
|------------------|-------------------|-------------------------|
| plně, se sklem | 13 635 16 498 | 14 175 17 152 |
| boční panel I, J | 10 773 13 035 | 11 133 13 471 |

SEVILLA

TECHNICKÉ INFORMACE

KONSTRUKCE KŘÍDLA

Konstrukce zhotovena z lepeného jehličnatého dřeva a MDF desky. Rám včetně výplně je oboustranně pokryt přírodní dýhou. Díky použité technologii křídlo charakterizuje vysoká odolnost proti deformacím. Povrch křídla je zabezpečen ekologickými vodními laky. Dýhy ze skupiny Dub Satin (kromě Dub Bílý) jsou vytvrzené technologií UV (polomatný). Rámy křídla Cordoba a Toledo jsou profilované pod úhlem 20°.

PŘÍSLUŠENSTVÍ V CENĚ KŘÍDLA

- Zámek s čelem stříbrný lesk nebo zlatý lesk: pro dozický klíč, pro WC sadu nebo přizpůsobený pro cylindrickou vložku
- Sklo vzor: „činčila“ nebo tvrzené matné
- Příprava pro zkrácení dveří, maximálně 60 mm. Křídlo s ventilační štěrbinou – zkrácení do 40 mm
- Kulatá úchytky (k posuvným dveřím)
- Těsnění upevňující sklo

ZÁRUBNĚ

Doporučené polodrážkové zárubně:

- Porta SYSTEM str. 164
- MINIMAX str. 162

Doporučené bezpolodrážkové zárubně:

- Porta SYSTEM ELEGANCE str. 166
- Porta SYSTEM ELEGANCE 90° str. 166

POZNÁMKY

- Polodrážkové dveře vybavené 3 závěsy typu PRIME (dostupné pouze v PN), bezpolodrážkové 2 závěsy 3D – závěsy jsou baleny se zárubní.
- **Křídla jsou dostupná rovněž v nelakované verzi** v ceně standardního výrobku.
- Ventilační otvory jsou dostupné ve stříbrné nebo zlaté barvě v 1 řadě.
- Možnost libovolného sestavení rozměrů křídel u dvoukřídlých dveří. U dvoukřídlých bezpolodrážkových dveří je nutné objednávat aktivní a pasivní křídlo.
- Dvoukřídlé dveře nejsou dostupné s magnetickým zámkem.
- Boční panely o rozměru 40.

ZA PŘÍPLATEK

- posuvné dveře - podlouhlý boční úchyt 747 | 904
- posuvné dveře - hákový zámek s bočními úchyty 1 611 | 1 949
-  klapačka pro dvoukřídlé dveře 477 | 577
- zrcadlo na jednu stranu 1 449 | 1 753
- ventilační výřez nebo ventilační zkrácení (pouze v PN) nebo ventilační otvory 351 | 425
- povrch Bílá dýha Dub Satin 2 412 | 2 919
- rozměr „100“ 486 | 588
- třetí závěs 3D barva: stříbrná, bílá, černá (příplatek k ceně zárubně) 1 017 | 1 231
- třetí závěs 3D barva: zlatá (příplatek k ceně zárubně) 1 170 | 1 416
- černý zámek a černé čepové závěsy 198 | 240
- magnetický zámek: bílý, černý v polodrážkových dveřích 585 | 708
- magnetický zámek s čelem z nerezové oceli 441 | 534
- závěsy 3D barva: zlatá (příplatek k ceně zárubně) 531 | 643
- klika (str. 185)



MADRID, CORDOBA

od 14 922 | 18 056

cena křídla bez DPH | s DPH (CZK)

06



CORDOBA 3/3 sklo s rámečkem, boční panel K, Tabacco, klika MODERN stříbrná



DÝHA
PŘÍRODNÍ POVRCHOVÁ
ÚPRAVA



NA DETAILU ZÁLEŽÍ



CORDOBA plné, Tabacco, klika AZALIA stříbrná



MADRID
plné



MADRID
1/3 sklo



MADRID
2/3 s mřížkou



MADRID
3/3 s mřížkou



CORDOBA
plné



CORDOBA
1/3 sklo



CORDOBA
2/3 sklo s
rámečkem



CORDOBA
3/3 sklo s
rámečkem



boční
panel A



boční
panel K



DEKORY

Přírodní dýha Dub ★★★★★☆



Specifikem přírodní dýhy je možnost výskytu rozdíků v textuře a barvě. Tyto rozdíly nemohou být důvodem k reklamaci.

Přírodní dýha Dub Satin ★★★★★☆

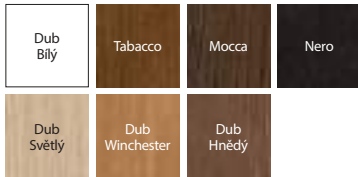

CORDOBA
minimalistický profil 20°



MADRID
ozdobný profilovaný rámeček



MADRID
ozdobný profil panelu

CENY BEZ DPH | S DPH V CZK (věnujte pozornost příplatkům)

| MADRYT | Přírodní dýha Dub | Přírodní dýha Dub Satin |
|----------------------------|-------------------|-------------------------|
| plné | 15 885 19 221 | 16 425 19 874 |
| 1/3 sklo | 16 200 19 602 | 16 740 20 255 |
| 2/3 s mřížkou | 16 524 19 994 | 17 064 20 647 |
| 3/3 s mřížkou | 16 839 20 375 | 17 379 21 029 |
| CORDOBA | Přírodní dýha Dub | Přírodní dýha Dub Satin |
| plné | 14 922 18 056 | 15 462 18 709 |
| 1/3 sklo | 15 237 18 437 | 15 777 19 090 |
| 2/3 sklo s rámečkem | 15 561 18 829 | 16 101 19 482 |
| 3/3 sklo s rámečkem | 15 876 19 210 | 16 416 19 863 |
| bocní panel | 12 699 15 366 | 13 059 15 801 |

MADRID,
CORDOBA

TECHNICKÉ INFORMACE

KONSTRUKCE KŘÍDLA

Konstrukce zhotovena z lepeného jehličnatého dřeva a MDF desky. Rám včetně výplně je oboustranně pokryt přírodní dýhou. Díky použité technologii křídlo charakterizuje vysoká odolnost proti deformacím. Povrch křídla je zabezpečen ekologickými vodními laky. Dýhy ze skupiny Dub Satin (kromě Dub Bílý) jsou vytvrzené technologií UV (polomatný). Rámy křídla Cordoba a Toledo jsou profilované pod úhlem 20°.

PŘÍSLUŠENSTVÍ V CENĚ KŘÍDLA

- Zámek s čelem stříbrný lesk nebo zlatý lesk; pro dozický klíč, pro WC sadu nebo přizpůsobený pro cylindrickou vložku
- Sklo vzor: „činčila“ nebo tvrzené matné
- Příprava pro zkrácení dveří, maximálně 60 mm. Křídlo s ventilační štetbinou – zkrácení do 40 mm
- Kulatá úchytky (k posuvným dveřím)
- Těsnění upevňující sklo

ZÁRUBNĚ

Doporučené polodrážkové zárubně:

- Porta SYSTEM str. 164
- MINIMAX str. 162

Doporučené bezpolodrážkové zárubně:

- Porta SYSTEM ELEGANCE str. 166
- Porta SYSTEM ELEGANCE 90° str. 166

POZNÁMKY

- Polodrážkové dveře vybavené 3 závěsy typu PRIME (dostupné pouze v PN), bezpolodrážkové 2 závěsy 3D – závěsy jsou baleny se zárubní.
- **Křídla jsou dostupná rovněž v nelakované verzi** v ceně standardního výrobku.
- Ventilační otvory jsou dostupné ve stříbrné nebo zlaté barvě v 1 řadě.
- Možnost libovolného sestavení rozměrů křidel u dvoukřídlových dveří. U dvoukřídlových bezpolodrážkových dveří je nutné objednávat aktivní a pasivní křídlo.
- Dvoukřídlové dveře nejsou dostupné s magnetickým zámkem.
- Boční panely o rozměru 40.

ZA PŘÍPLATEK

- posuvné dveře - podlouhlý boční úchyt 747 | 904
- posuvné dveře - hákový zámek s bočními úchyty 1 611 | 1 949
- klapačka pro dvoukřídlové dveře 477 | 577
- ventilační výřez nebo ventilační zkrácení (pouze v PN) nebo ventilační otvory 351 | 425
- povrch Bílá dýha Dub Satin 2 412 | 2 919
- rozměr „100“ 486 | 588
- třetí závěs 3D barva: stříbrná, bílá, černá (příplatek k ceně zárubně) 1 017 | 1 231
- třetí závěs 3D barva: zlatá (příplatek k ceně zárubně) 1 170 | 1 416
- černý zámek a černé čepové závěsy 198 | 240
- magnetický zámek: bílý, černý v polodrážkových dveřích 585 | 708
- magnetický zámek s čelem z nerezové oceli 441 | 534
- závěsy 3D barva: zlatá (příplatek k ceně zárubně) 531 | 643
- klika (str. 185)



06



Villadora RETRO, Residence 0, Modul RETRO, Dub Bílý, klika ACCENT stříbrná



DÝHA
PŘÍRODNÍ POVRCHOVÁ
ÚPRAVA



NA DETAILU ZÁLEŽÍ



Villadora RETRO Residence 0, Dub Bílý, klika ACCENT stříbrná



Capital 0



Capital 1



Residence 0



Residence 2



Delarte 0



Delarte 1



Delarte 2



Delarte 3



Empire 0



Empire 1



DEKORY

Přírodní dýha Dub Satin ★★★★★



Specifikem přírodní dýhy je možnost výskytu rozdílů ve struktuře a zbarvení. Tyto rozdíly nemohou být základem pro uznání reklamace.

PRŮŘEZ ZÁRUBNĚ VILLADORA RETRO



profil zárubně
– široká lišta 80 mm

modul Retro (korunka a
ozdobné lišty)



rámeček u panelu

TECHNICKÉ INFORMACE

KONSTRUKCE KŘÍDLA

Rámově-panelové křídlo. Rám z vysoce kvalitního borovicového lepeného dřeva a materiálů na bázi dřeva, polepených přírodní dubovou dýhou. Speciálně zvolené matné tvrzené sklo. Ozdobné rámečky jsou vyrobeny z masivního dubu. Povrch křídla je chráněn ekologickými laky na vodní bázi.

PŘÍSLUŠENSTVÍ V CENĚ KŘÍDLA

- Zámek se stříbrným lesklým čelem nebo zlatým lesklým čelem: na běžný klíč, s WC zámek nebo přizpůsobený pro patentní vložku
- Matné hladké sklo
- Příprava na zkrácení, maximálně 60 mm

POZNÁMKY

- Dveře jsou vybaveny 3 ks závěsů ve stříbrné barvě - přibalenými k zárubni. Možnost dokoupení krytek na závěsy v barvě zlatá lesklá, staré zlato, stříbrná lesklá - viz příplatky.
- Možnost libovolného sestavení rozměrů křídel a dvoukřídlých dveří.
- Dvoukřídlé dveře nejsou dostupné s magnetickým zámekem.

PŘÍPLATKY

- ventilační podřez, ventilační štěrbinová
 - ventilační otvory 1 řadě
 - magnetický zámek s čelem z nerezové oceli
 - krytky na závěsy Villadora
 - klíka se štítkem
- bez příplatku
1 413 | 1 710
441 | 534
(str. 196)
(str. 185)

CENY BEZ DPH | SDPHV CZK (věnujte pozornost příplatkům)

| ROZSAH TLOUŠŤKY ZDI | | jednokřídlové |
|---------------------|--------------|-----------------|
| A | 75 ÷ 95 mm | 10 080 12 197 |
| B | 95 ÷ 115 mm | 10 332 12 502 |
| C | 120 ÷ 140 mm | 10 566 12 785 |
| D | 140 ÷ 160 mm | 10 809 13 079 |
| E | 160 ÷ 180 mm | 11 061 13 384 |
| F | 180 ÷ 200 mm | 11 304 13 678 |
| G | 200 ÷ 220 mm | 11 538 13 961 |
| H | 220 ÷ 240 mm | 11 781 14 255 |
| I | 240 ÷ 260 mm | 12 033 14 560 |
| J | 260 ÷ 280 mm | 12 276 14 854 |
| K | 280 ÷ 300 mm | 12 510 15 137 |

Cena zárubně pro dvoukřídlové dveře +50%

| MODUL RETRO | jednokřídlové | dvoukřídlové |
|--------------------------------|---------------|-----------------|
| koruna | 3 627 4 389 | 7 263 8 788 |
| ozdobné vislé lišty | 3 357 4 062 | 3 357 4 062 |
| Koruna + lišty (kpl. / 1 str.) | 6 984 8 451 | 10 620 12 850 |

| MODEL | Přírodní dýha Dub Satin Bílá |
|--------------------------|---------------------------------|
| Empire 0, Capital 0 | 24 660 29 839 |
| Residence 0, Delarte 0 | 25 290 30 601 |
| Empire 1, Capital 1 | 23 103 27 955 |
| Residence 2, Delarte 1-3 | 23 742 28 728 |

VILLADORA
RETRO

KONSTRUKCE ZÁRUBNĚ

Zárubeň se skládá z:

- hlavních nosníků: vodorovného a dvou svislých vyrobených z materiálů na bázi dřeva a vybavených potřebným kováním a příslušenstvím,
- krycích lišt.

Zárubeň Villadora Retro je vyráběna a dodávána zákazníkovi v podobě sady dílů určených k montáži na místě.

PŘÍSLUŠENSTVÍ V CENĚ ZÁRUBNĚ

- Tři sady čepových závěsů s 3D regulací
- Gumové těsnění po obvodu zárubně

VELIKOST ZÁRUBNĚ, VIZ STR. 201, TABULKA 1

- Pro rozsahy šířky zdi (A-K): „60“, „70“, „80“, „90“, „100“ a „120“ ÷ „200“.

POZNÁMKY

- Zárubeň by měla být instalována v místnostech s finálně dokončenými stěnami (např. tapety) a podlahou (např. parketami).

07



ALFA, BETA, Bílá

ALFA



ZPŮSOB OTEVÍRÁNÍ DVEŘÍ* (pohled shora)

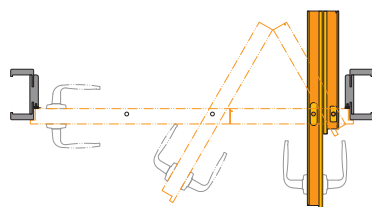

Pravé dveře

POLODRÁŽKOVÉ KŘÍDLO

Kompletní sada se skládá z:

- pojezdového systému (příplatek k sadě)
- dvoudílného křídla
- zárubně Porta SYSTEM (modifikované)



Podívejte se na dveře ALFA:
www.porta.com.pl/dm/alfabeta.wmv

BETA



ZPŮSOB OTEVÍRÁNÍ DVEŘÍ* (pohled shora)

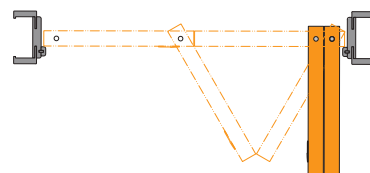

Pravé dveře

BEZPOLODRÁŽKOVÉ KŘÍDLO

Kompletní sada se skládá z:

- pojezdového systému (příplatek k sadě)
- dvoudílného křídla
- zárubně Porta SYSTEM (modifikované)



Podívejte se na dveře BETA:
www.porta.com.pl/dm/alfabeta.wmv

* POZOR: Specifikem kování je, že při úplném otevření křidel způsobují zúžení světlého průchodu (cca o 10 cm).



DEKORY

Lak UV Standard ★★★★★☆



Fólie Portadecor ★★★★★☆

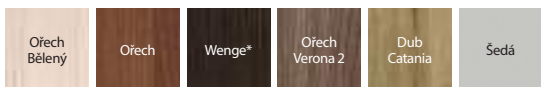

* do vyčerpání zásob

Fólie Portasynchro 3D ★★★★★☆

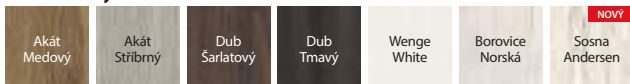

Fólie Portaperfect 3D ★★★★★☆

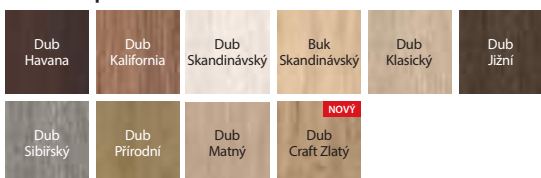

Laminát CPL HQ 0,2 ★★★★★☆

| | | | | | | |
|------------|-----------------|----------------------|------------------|-----------------|--------------|------------------------|
| SKUPINA I | Bílý | Šedá Euroinvest | Antracit HPL/CPL | Ořech Bělý | Dub Milano 1 | Buk Pískový |
| | Dub Přírodní | Ořech Přírodní (mat) | Ořech Modena 1 | Dub Milano 4 | Dub Milano 5 | Dub Craft Zlatý (NOVÝ) |
| SKUPINA II | Hikora Přírodní | Beton Světlý | Beton Tmavý | Struktura Tmavá | Černá | |

Fólie Lakovaná MAT ★★★★★☆



způsob otevírání | skládání křídla ALFA



způsob otevírání | skládání křídla BETA

CENY BEZ DPH | S DPH V CZK (věnujte pozornost příplatkům)

| ALFA, BETA | Lak Standard, Portadecor, Portasynchro 3D | Portaperfect 3D, CPL HQ sk.I, Fólie Lakovaná Matt |
|------------|---|---|
| Křídlo | 8 514 10 302 | 9 414 11 391 |

K ceně křídla je nutné přičíst cenu zárubně Porta SYSTEM pro jednokřídlové dveře ve správném rozsahu tloušťky zdi viz str. 164.

TECHNICKÉ INFORMACE

KONSTRUKCE KŘÍDLA

Výplň křídla tvoří stabilizační výplň „voština“ nebo dutinková dřevotříška zesílená vnitřním překližkovým rámem (ZA PŘÍPLATEK). ALFA jsou dvoudílné asymetrické dveře s klasickým zámkem v křídle a protiplechem v profilu zárubně. BETA jsou dvoudílné symetrické dveře, bez zámků.

PŘÍSLUŠENSTVÍ V CENĚ

- Pojezdový mechanismus (BETA)
- Těsnění
- Tři skryté stříbrné závěsy
- Zámek: pro dozický klíč, pro WC sadu nebo přizpůsobený pro cylindrickou vložku (ALFA)
- Protiplech zámků (ALFA)
- Kulatá úchytka (BETA)

ZÁRUBNĚ

- Modifikovaná zárubeň Porta SYSTEM, rozpětí nastavitelnosti šířky od B do K str. 164.

POZNÁMKY

- Rozměr „100“ je nedostupný u systému BETA.

ZA PŘÍPLATEK

- výplň dutinková dřevotříška 1 062 | 1 285
- zárubeň: dekory v CPL 0,2 mm – SKUPINA I 486 | 588
- rozměr „100“ (pouze ALFA) 486 | 588
- křídlo: dekory v CPL 0,2 mm – SKUPINA II 486 | 588
- cena pojezdového systému Alfa (příplatek k sadě) 630 | 762
- pojezdový systém Beta v ceně zárubně bez příplatku
- ventilační otvory nebo výřez 351 | 425 (str. 185)
- klika

07



Posuvný systém PORTA, Porta KONCEPT A.9, Šedá

POSUVNÉ SYSTÉMY NA STĚNU

PORTA



Kompletní sada se skládá z:

- nástěnného systému
- křídla* (ve verzi provedení „posuvné“)
- zárubně* (ve verzi provedení „tunel“)

* není v ceně

ALU



Kompletní sada se skládá z:

- nástěnného systému
- křídla* (ve verzi provedení „posuvné“)
- zárubně* (ve verzi provedení „tunel“)



DEKORY

Portadecor
Portasynchro 3D



Portadur
Fólie Lakovaná Premium
Přírodní dýha Select
Přírodní dýha Dub
Přírodní dýha Dub Satin



Portaperfect 3D
CPL HQ
Gladstone/Halifax
Fólie Lakovaná MAT



Vzorky barev viz str. 212 – 219.

CENY BEZ DPH | S DPH V CZK (věnujte pozornost příplatkům)

| MODELY | Systém PORTA | MODELY | Systém ALU |
|---|---------------|--------------|-----------------|
| Portadecor, Portasynchro 3D | 4 797 5 804 | "60"- "90" | 7 443 9 006 |
| Portadur, Portaperfect 3D, CPL HQ skl | 4 887 5 913 | "130"- "170" | 14 886 18 012 |
| Fólie Lakovaná Premium, Fólie Lakovaná MATT, Gladstone/Halifax | 5 157 6 240 | | |
| Přírodní dýha Select, Přírodní dýha Dub | 5 922 7 166 | | |
| Přírodní dýha Dub Satin | 6 462 7 819 | | |

POZOR! Systém PORTA a ALU je možné kombinovat s každým křídlem z kolekcí Porta v posuvné verzi.

TECHNICKÉ INFORMACE

Systém PORTA

KONSTRUKCE POSUVNÉHO SYSTÉMU PORTA

Nabízený systém se skládá z kolejnice s pojezdovými vozíky, krycí lišty kolejnice a dorazové části. Krycí lišta kolejnice a dorazová část jsou vyrobeny z dřevotřísky a MDF materiálu. Přírodní dýhy v povrchové úpravě polomatný lak.

PŘÍSLUŠENSTVÍ V CENĚ SYSTÉMU

- Kolejnice s pojezdovými vozíky
- Protiplech zámku
- Kartáčové samolepicí těsnění
- Vodicí trn zajišťující vertikální stabilitu křídla upevňovaný do podlahy

ZÁRUBŇ

- Zárubeň Porta SYSTEM ve verzi „tunel“ str. 164.
- Rozměry viz. str. 205, Tabulka 6.

POZNÁMKY

- Sada je univerzální, pokud jde o směr vysunutí křídla. Směr je možné měnit usazením dorazové části na levé nebo pravé straně tunelu Porta SYSTEM.
- Systém je určen pro kombinaci výhradně s tunelem Porta SYSTEM.

ZA PŘÍPLATEK

- dekory v CPL 0,2 mm – SKUPINA II 486 | 588
- povrch Bílá dýha Dub Satin 1 449 | 1 753
- povrch Černá dýha Dub Satin 1 449 | 1 753

Systém ALU

KONSTRUKCE POSUVNÉHO SYSTÉMU ALU

Nabízený systém se skládá z kolejnice a profilu přidržujícího křídlo. Oba prvky jsou vyrobeny z estetického hliníku.

PŘÍSLUŠENSTVÍ V CENĚ SYSTÉMU

- Vodicí trn zajišťující vertikální stabilitu křídla upevňovaný do podlahy

ZÁRUBŇ

- Zárubeň Porta SYSTEM ve verzi „tunel“ str. 164. Rozměry viz str. 205 Tabulka 6.

POZNÁMKY

- Sada je univerzální, pokud jde o směr vysunutí křídla.
- Pro správné sestavení systému, zárubně „tunel“ a křídla do kompletu je nutné zvolit křídlo o jeden rozměr větší, např.: pro systém a „tunel“ o šířkách „70“ → pro komplet křídlo „80“, pro „80“ → „90“, pro „150“ → 2x „80“, pro „170“ → 2x „90“ atd.
- Bez možnosti provedení s hákovým zámkem.
- Systém je určen pro kombinaci výhradně s tunelem Porta SYSTEM

07



Posuvný systém KOMPAKT, PORTA KONCEPT A.9, Dub Skandinávský

POSUVNÝ SYSTÉM PRO ZABUDOVÁNÍ DO STĚNY

KOMPAKT



hákový zámek Posuvný systém KOMPAKT



stavební pouzdro Posuvný systém KOMPAKT

ZPŮSOB OTEVÍRÁNÍ DVEŘÍ (pohled shora)

Nenápadná konstrukce pro zabudování do sádkartonové stěny umožňuje instalovat dveře všude tam, kde běžné dveře otevírané do prostoru nabo-urávají koncepci navrženého interiéru nebo se nedají použít.

Posuvný systém KOMPAKT (tunel + stavební pouzdro určené pro stěnu o tloušťce 125 mm)

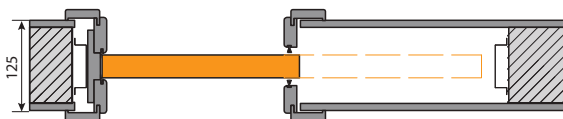

Tunely KOMPAKT určené pro stěny o tloušťce 100 a 150 mm

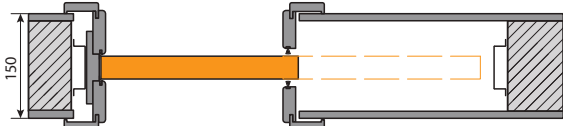
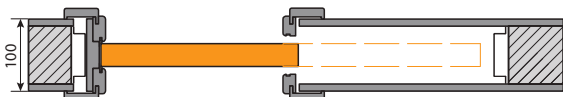

POZOR! Záručeň pro šířku stěny 100 mm je dodávána bez protiprachových kartáčků.

POZOR! Záručeň KOMPAKT Systém od PORTA je navržena pro pouzdra PORTA a pouzdra předních evropských výrobců. Přesto před přistoupením k montáži záručeň (tunelu) KOMPAKT doporučujeme zkontrolovat rozměry S_0 / H_0 ocelových pouzder jiných výrobců než PORTA.

POSUVNÝ SYSTÉM SE STAVEBNÍM POUZDREM

BEZOBLOŽKOVÝ



křídlo s hákovým zámekem



speciální madla (kulaté nebo čtvercové)

ZPŮSOB OTEVÍRÁNÍ DVEŘÍ (pohled shora)

Minimalistické řešení, kdy je posuvné křídlo zasouváno do stěny. Systém nevyžaduje použití záručeň a krycích záklopů. Pouzdro je určeno k montáži v sádkartonových stěnách.

Posuvný systém určený pro stěnu o tloušťce 100 mm.



Posuvný systém určený pro stěnu o tloušťce 125 mm.



K Záručeň (tunely) pro jiné šířky stěny nebo pro nesymetrické uložení ve stěně objednávejte přes Porta KONTRAKT, viz str. 227.



DEKORY POSUVNÝ SYSTÉM KOMPAKT

Portadecor ★★★
Portasynchro 3D

Portadur ★★★★★
Fólie Lakovaná Premium

Portaperfect 3D ★★★★★
Laminát CPL HQ
Gladstone/Halifax
Lak UV Premium Plus



Možnost objednání tunelu s přírodní dýhou přes Porta KONTRAKT, viz str. 227.

Vzorky barev viz str. 212 – 219.

CENY BEZ DPH | S DPHV CZK (věnujte pozornost příplatkům)

| Systém KOMPAKT jednokřídlový | Portadecor, Portasynchro 3D | Portadur, Portaperfect 3D, CPL HQ sk.i, Super Matt | Fólie Lakierowana Premium, Fólie Lakovaná MATT, Gladstone/Halifax | Lak UV Premium Plus |
|--|-----------------------------|--|---|---------------------|
| Tunel (125 mm) | 6 120 7 405 | 6 390 7 732 | 6 660 8 059 | 8 550 10 346 |
| Stavební pouzdro | 9 108 11 021 | 9 108 11 021 | 9 108 11 021 | 9 108 11 021 |
| dvoukřídlový | | | | |
| Tunel (125 mm) | 7 956 9 627 | 8 307 10 051 | 8 658 10 476 | 11 115 13 449 |
| Stavební pouzdro | 18 216 22 041 | 18 216 22 041 | 18 216 22 041 | 18 216 22 041 |
| Lakovaná fólie Premium, Fólie Lakovaná Matt, Gladstone/Halifax | | | | |
| Tunel jednokřídlový | Portadecor, Portasynchro 3D | Portadur, Portaperfect 3D, CPL HQ sk.i, Super Matt | Lakovaná fólie Premium, Fólie Lakovaná Matt, Gladstone/Halifax | Lak UV Premium Plus |
| Tunel (100 mm) | 6 003 7 264 | 6 273 7 590 | 6 543 7 917 | 8 433 10 204 |
| Tunel (150 mm) | 6 237 7 547 | 6 507 7 873 | 6 777 8 200 | 8 667 10 487 |
| dvoukřídlový | | | | |
| Tunel (100 mm) | 7 803 9 442 | 8 154 9 866 | 8 505 10 291 | 10 962 13 264 |
| Tunel (150 mm) | 8 100 9 801 | 8 451 10 226 | 8 802 10 650 | 11 259 13 623 |

| Posuvný systém BEZOBLOŽKOVÝ | Barva základní podkladová / k samostatnému malování nebo tapetování | Lak UV Premium |
|------------------------------------|---|----------------|
| Křídlo | 4 734 5 728 | 5 274 6 382 |
| Posuvný systém BEZOBLOŽKOVÝ | | |
| Stavební pouzdro | 16 857 20 397 | |

POZOR! Systém KOMPAKT je možné použít s křídlem z kolekce PORTA v posuvné verzi.

TECHNICKÉ INFORMACE

Systém KOMPAKT

KONSTRUKCE SYSTÉMU KOMPAKT

Doporučený systém pro zeď 125 mm se skládá ze stavebního pouzdra PORTA z ocelového zinkovaného plechu a zárubně (tunelu) vyrobené z dřevotřísky a MDF.

PŘÍSLUŠENSTVÍ V CENĚ SADY

- Stavební pouzdro určené pro zeď o tloušťce 125 mm
- Kolejnice s pojezdovými vozíky a vodícím trnem upevněným v podlaze
- Protiplech hákového zámku (možnost za příplatek ke křídlu)
- Kartáčové protiprachové těsnění, vtažené (tunely určené pro zeď o tloušťce 125 a 150 mm)
- Tunel určený pro zeď o tloušťce 125 mm

ZÁRUBNĚ

- Zárubně vyrobené ve verzi „tunel“ jsou ve verzích určených pro stěny o tloušťce 100, 125 a 150 mm.
- Zárubeň vyrobená ve verzi „tunel“ určená pro zeď o tloušťce 125 mm je kompatibilní se stavebním pouzdem PORTA.
- Všechny výše uvedené tunely jsou kompatibilní se stavebními pouzdry předních evropských výrobců (zkontrolujte rozměry S0/H0).
- KOMPAKT, rozměry viz Tabulka 6, str. 205.

POZNÁMKY

- Systém je připraven pro sádkartonové stěny o tloušťce 125 mm.
- Existuje možnost objednání dalších symetrických a nesymetrických rozšíření tunelů (objednávka v rámci kontraktu).
- Tunel 100 mm je dostupný s křídly bez rámečků.

PŘÍPLATKY

- dekory v CPL 0,2 mm – SKUPINA II 486 | 588
- systém synchronizace zavírání křidel - dvoukřídlové dveře 1 575 | 1 906

BEZOBLOŽKOVÝ systém

KONSTRUKCE BEZOBLOŽKOVÉHO POSUVNÉHO SYSTÉMU

Posuvný systém je proveden z hliníkových profilů přizpůsobených pro zástavbu do SDK příček nebo zděných stěnách z plné cihly. Může být použit s křídly o tloušťce 40 mm. Systém je vybaven kompletním příslušenstvím a funkcemi umožňujícími precizní instalaci systému a nastavení křídla (nastavení hloubky zasouvání křídla do systému, nastavení polohy křídla vůči zárubni – ve výšce +/- 2,5 mm), odnímatelnou dorazovou stojinou umožňující výměnu křídla, sadou těsnění, kolejnicemi a ložiskovými válečky

PŘÍSLUŠENSTVÍ V CENĚ

- Stavební pouzdro
- Protiplech hákového zámku (možnost za příplatek ke křídlu)

KONSTRUKCE KŘÍDLA

Výplň tvoří voštinová výplň nebo dutinková dřevotříška (možnost za příplatek). Celek je obložen HDF deskou. Křídlo je dostupné ve dvou variantách provedení:

- Křídlo se základovým nátěrem připravené k malování nebo tapetování. Hrany křídla jsou polepeny okrajem umožňujícím jeho pomalování.
- Křídla v provedení Lak UV Premium Bílá

POZNÁMKY

- Systém připravený pro sádkartonové stěny o tloušťce 100 mm nebo 125 mm.
- Rozměry viz Tabulka 7, str. 205.

PŘÍPLATKY

- kulaté nebo čtvercová úchyty 873 | 1 056
- hákový zámek bočními úchyty 2 889 | 3 496
- výplň dutinková dřevotříška 1 062 | 1 285

07



Posuvný systém BLACK, typ REA

BLACK

SLIDE

EFEKT



Typ REA



Typ LUNA



otevřené dveře



model 1



model 2



model 3



model 4



model 5

Porta EFEKT je neviditelný systém posuvných dveří s tichými dorazy zajišťujícími komfort použití. Posuvný systém Porta EFEKT se skládá z:

- dvou kolejnic skrytých v křídle,
- ložiskového horního vozíku s intuitivním montážním a regulačním systémem umožňujícím adaptaci na nerovnosti stěny,
- ložiskových dolních vozíků zajišťujících tichý a bezproblémový provoz dokonce i na podlahách se spárami.

Správně zvolený rozměr křídla umožňuje plynulou regulaci stupně otevření křídla: od částečně otevřeného po úplné otevření otvoru ve zdi.



DEKORY

Systém BLACK

Lak UV Premium ★★★★★☆



Lak UV Premium Plus ★★★★★☆



Systém SLIDE

Fólie Portaperfect 3D ★★★★★☆

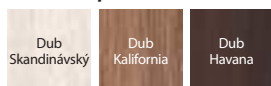

Gladstone / Halifax ★★★★★☆

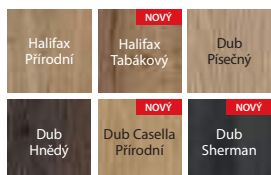

Systém EFEKT

Fólie Portaperfect 3D ★★★★★☆

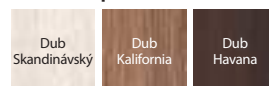

Gladstone / Halifax ★★★★★☆

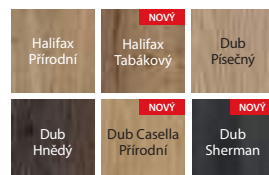

Lak UV Premium ★★★★★☆



Fólie Lakovaná MAT ★★★★★☆



madlo Black 1

CENY BEZ DPH | S DPH V CZK (věnujte pozornost příplatkům)

| Systém BLACK | Lak UV Premium | Lak UV Premium Plus | Systém SLIDE | Portaperfect 3D | Gladstone/Halifax |
|-----------------------|-----------------|--------------------------------------|-----------------------|-----------------|-------------------|
| Křídlo | 7 632 9 235 | 8 847 10 705 | Křídlo | 6 048 7 318 | 9 243 11 184 |
| Posuvný systém | 4 914 5 946 | | Posuvný systém | 7 614 9 213 | |
| Systém EFEKT | Lak UV Premium | Portaperfect 3D, Fólie Lakovaná Matt | Gladstone/Halifax | | |
| Křídlo | 8 640 10 454 | 6 858 8 298 | 10 053 12 164 | | |
| Posuvný systém | 10 935 13 231 | | | | |

TECHNICKÉ INFORMACE

Systém BLACK

KONSTRUKCE KŘÍDLA

Výplň tvoří „voštinová“ nebo dutinková dřevotřísková deska (možnost za příplatek). Celek je obložen HDF deskou.

PŘÍSLUŠENSTVÍ V CENĚ SADY

- Kolečnice 2000 mm

POZNÁMKY

- Sada je univerzální z hlediska směru a vysunutí křídla.
- Systém je určen k montáži v otvoru menším o rozměr oproti typickému. Podrobnosti viz Tabulka 6, str. 205.
- Není k dispozici s hákovým zámkem.
- V případě dvoukřídleho systému je nutno objednat dva systémy, dvě křídla a spojovací svorku.
- Při použití distančních objímek lze křídlo posunout o 10 mm od stěny. Možnost spolupráce systému BLACK s posuvnými křídly z jiných kolekcí PORTA:
 - Systém BLACK typ LUNA lze objednat s každým posuvným křídlem.
 - Systém BLACK typ REA je určen pouze pro použití s rámovými a deskovými křídly s výplní z dutinkové dřevotřísky.

PŘÍPLATKY

- spojovací svorka pro dvoukřídla řešení 198 | 240
- sada dvou tichých dorazů 1 449 | 1 753
- sada pěti distančních objímek 774 | 937
- madlo Black 1 jednostranné 378 | 457
- podélné madlo pro posuvné dveře 747 | 904
- výplň dutinková dřevotříska 1 062 | 1 285

Systém SLIDE

KONSTRUKCE KŘÍDLA

Výplň tvoří deska z dutinkové dřevotřísky. Celek je obložen HDF deskou.

PŘÍSLUŠENSTVÍ V CENĚ SADY

- Kolečnice 2000 mm
- Sada dvou tichých dorazů

POZNÁMKY

- Systém je určen k montáži v otvoru menším o rozměr oproti typickému. Podrobnosti viz Tabulka 6, str. 205.
- Není k dispozici s hákovým zámkem.

PŘÍPLATKY

- podélné madlo pro posuvné dveře 747 | 904

Systém EFEKT

KONSTRUKCE KŘÍDLA

- Výplň tvoří deska z dutinkové dřevotřísky. Celek je obložen HDF deskou.

PŘÍSLUŠENSTVÍ V CENĚ

- Kolečnice

POZNÁMKY

- Není k dispozici s hákovým zámkem.
- Nosnost systému: 80 kg.
- Štěrbina mezi křídlem a stěnou: 10 mm. Zvětšení tohoto rozměru je možné na etapemontáže, a to prostřednictvím použití distanční podložky pod horní vozík (podložka není součástí sady) nebo objednáním křídla přizpůsobeného požadované velikosti štěrby (realizace v oddělení Kontraktů).
- Systém určený k montáži v otvoru menším o tři rozměry oproti typickému, např. pro otvor „60“ -> ke kompletu křídlo „90“.
- Rozměry viz Tabulka 6, str. 205.

PŘÍPLATKY

- podélné madlo pro posuvné dveře 747 | 904
- rozměr „100“ i „110“ 486 | 588

DVEŘE TECHNICKÉ A VSTUPNÍ

V kapitole technických dveří Vám představujeme výrobky dobře známé z investičních projektů.

Nabízíme zároveň akustické dveře, a také protipožární dveře.

Naproti tomu kolekce vnitřních vstupních dveří je nabídka robustních dveří chránících naše příbytky či jiná místa, které vyžadují zvláštní bezpečnost a ochranu.

 **TechnoPORTA**
TECHNOLOGY



Výrobky v provedení CPL HQ a Gladstone/Halifax označené symbolem AQUA STOP jsou vybaveny ochranou dolní hrany proti vlhkosti díky technologii TechnoPORTA





PŘEHLED MODELŮ TECHNICKÉ A VNITŘNÍ VSTUPNÍ DVEŘE

Prezentované kolekce modelů dveří se týkají:

TECHNICKÝCH DVEŘÍ

**Akustické 27 dB, 32 dB, INNOVO 37 dB, Porta SILENCE 37 dB, EI 30,
INNOVO 42 dB, 42 dB, Protipožární EI 30, EI 60**

VNITŘNÍCH VSTUPNÍCH DVEŘÍ

AGAT, OPAL, EXTREME RC 2, KWARC, EXTREME RC 3, EXTREME RC4, GRANIT tř. C



kombinovaná struktura
přírodní dýhy*



svislá
struktura přírodní dýhy nebo
povrchu Gladstone/Halifax



vodorovná
struktura přírodní dýhy nebo
povrchu Gladstone/Halifax



intarzie 1



intarzie 3



intarzie 4



intarzie 6



intarzie 7



intarzie 8



intarzie 9

POZOR! MODELY S INTARZIEMI:

- syntetické povrchy – svislá struktura dřeva,
- povrch Gladstone/Halifax modely 3, 6, 9 – struktura dřeva schodná se směrem intarzií;
- přírodní dýhy – struktura dřeva schodná se směrem intarzií

*model je dostupný pouze s přírodní dýhou: Přírodní Select, Přírodní Dub, Jasan, Ořech



Akustické 27 dB, 32 dB

od 13 284 | 16 074

cena kompletu bez DPH | s DPH (CZK)

08



Akustické 32 dB, Bílá

Akustická izolace

Rw=27 dB

Rw=32 dB

Všechny dostupné modely viz str. 118

V ceně kompletu dveří

- křídlo
- zárubeň

■ DVEŘE MAJÍ TŘÍDU AKUSTICKÉ IZOLACE:

- Rw=27 dB (27–31 dB)*
- Rw=32 dB (32–36 dB)*



Model Ploché, Bílá



zámek pro cylindrickou vložku



zesílený tříprvkový závěs

DEKORY

Přírodní dýha Select ★★★★★
 Přírodní dýha Dub, Jasan, Ořech
 Přírodní dýha Dub Satin

Laminát CPL HQ 0,2 mm ★★★★★

Laminát CPL HQ 0,7 mm ★★★★★
 Gladstone/Halifax

Vzorky barev viz str. 212 – 219.

POZOR! Všechny přírodní dýhy (s výjimkou dýhy Jasan a Ořech) lze zhotovit s vodorovnou nebo svislou strukturou dřeva (týká se křídla).

POZOR! Ke vstupním dveřím doporučujeme laminát CPL nebo Gladstone/Halifax, zvláště pak při použití ve veřejných budovách.

CENY BEZ DPH | S DPHV CZK (věnujte pozornost příplatkům)

27 dB

| typ zárubně | CPL HQ 0,2 sk. I | CPL HQ 0,7 sk. I | Gladstone/Halifax (vodorovná struktura) | Přírodní dýha |
|---------------------|------------------|------------------|---|-----------------|
| ocelová | 13 284 16 074 | 14 454 17 489 | 14 454 17 489 | 17 784 21 519 |
| regulovaná rozsah A | 13 329 16 128 | 14 499 17 544 | 14 832 17 947 | 20 952 25 352 |

32 dB

| typ zárubně | CPL HQ 0,2 sk. I | CPL HQ 0,7 sk. I | Gladstone/Halifax (vodorovná struktura) | Přírodní dýha |
|---------------------------|------------------|------------------|---|-----------------|
| ocelová | 14 958 18 099 | 16 128 19 515 | 16 128 19 515 | 19 278 23 326 |
| regulovaná rozsah A | 14 454 17 489 | 15 624 18 905 | 16 164 19 558 | 22 284 26 964 |
| regulovaná rozsah B, C | 15 102 18 273 | 16 272 19 689 | 16 812 20 343 | 23 022 27 857 |
| regulovaná rozsah D, E | 15 480 18 731 | 16 650 20 147 | 17 190 20 800 | 23 400 28 314 |
| regulovaná rozsah F | 15 624 18 905 | 16 794 20 321 | 17 334 20 974 | 23 724 28 706 |
| regulovaná rozsah G, H | 16 137 19 526 | 17 307 20 941 | 17 847 21 595 | 24 147 29 218 |
| regulovaná rozsah I, J, K | 16 650 20 147 | 17 820 21 562 | 18 360 22 216 | 24 930 30 165 |

TECHNICKÉ INFORMACE

PŘÍSLUŠENSTVÍ

- Tři čepové závěsy (zár. Porta SYSTEM regulovaná) nebo zesílené tříprvkové závěsy (ocel. zárubeň)
- Zámek přízpusobný pro cylindrickou vložku
- Padací práh
- Těsnění v zárubni
- Zárubeň
- V provedení CPL HQ nebo Gladstone/Halifax jsou hrany křídla pokryty páskou ABS.

ZÁRUBNĚ

- Zárubeň Porta SYSTEM regulovaná (dveře 27 dB), viz str. 164.
- Zárubeň Porta SYSTEM regulovaná zesílená (dveře 32 dB).
- Zárubeň kovová rohová o šířce 100 mm.
- Zárubeň PROJEKT BIS, PROJEKT PREMIUM (str. 180).

POZNÁMKY

- Třída akustické izolace Rw = 27 dB (rozsah 27 ÷ 31 dB) D₁=25 dB.
- Třída akustické izolace Rw = 32 dB (rozsah 32 ÷ 36 dB) D₁=30 dB.
- Rozměr „60“ pouze pro plochá křídla.
- Spodní hrana je chráněna před vlhkostí díky technologii TechnoPORTA AQUA STOP v produktech s povrchem CPL HQ a Gladstone/Halifax

ZA PŘÍPLATEK

- hmoždinky nebo montážní kotvy (ocelová zárubeň) 351 | 425
- intarzie ve fólii a laminátech (na 1 stranu, na dvě strany cena x 2) 351 | 425
- intarzie v přírodní dýhze (na 1 stranu, na dvě strany cena x 2) 369 | 446
- zárubeň: polyesterová barva - SKUPINA II 198 | 240
- zárubeň: polyesterová barva - SKUPINA III 486 | 588
- zárubeň: dekory v CPL 0,2 mm – SKUPINA II 486 | 588
- zárubeň: přírodní dýha Dub Satin Bílý 1 449 | 1 753
- zárubeň: přírodní dýha Dub Satin (další barvy) 486 | 588
- zárubeň: přírodní dýha Černá 1 449 | 1 753
- zárubeň: přírodní dýha Ořech 774 | 937
- profil ocelové zárubně pro obklad PROJEKT BIS 531 | 643
- profil ocelové zárubně pro obklad PROJEKT Premium 855 | 1 035
- profil ocelové zárubně od 101 do 150 mm 531 | 643
- profil ocelové zárubně od 151 do 270 mm 1 062 | 1 285
- profil ocelové zárubně od 271 do 390 mm 1 602 | 1 938
- profil ocelové zárubně od 80 do 100 mm bez příplatku
- regulovaný protiplech zámku v ocelové zárubni 243 | 294
- rozměr „100“ 486 | 588
- křídlo: barvy Gladstone/Halifax ve vodorovné struktuře dřeva 1 260 | 1 525
- křídlo: dekory v CPL 0,2 a 0,7 mm – SKUPINA II 486 | 588
- křídlo: přírodní dýha Dub Satin Bílý 2 889 | 3 496
- křídlo: přírodní dýha Dub Satin (další barvy) 729 | 882
- křídlo: přírodní dýha Černá 2 889 | 3 496
- křídlo: přírodní dýha Ořech 1 260 | 1 525
- křídlo: model s různým uložením dýhy Select 2 889 | 3 496
- křídlo: model s různým uložením Přírodní dýhy Dub, Jasan, Ořech 2 889 | 3 496
- zesílení pod samozavírač - křídlo 27 dB 252 | 305
- zesílení pod samozavírač v ocelové zárubni 378 | 457
- zesílení pod samozavírač v zárubni Porta SYSTEM 378 | 457
- tříprvkové závěsy 27 dB se zár. Porta SYSTEM 1 161 | 1 405
- klika (str. 192)

INNOVO 37 dB

od 17 964 | 21 736

cena kompletu bez DPH | s DPH (CZK)

08



INNOVO 37 dB, Černá

Akustická izolace
Rw=37 dB

Všechny dostupné modely viz str. 118

V ceně kompletu dveří

- křídlo
- zárubeň

DVEŘE PORTA INNOVO 37 dB MAJÍ
TŘÍDU AKUSTICKÉ IZOLACE:

- Rw=37 dB (37–41 dB)



Ploché s ocelovou zárubní, Černá



zámek pro cylindrickou vložku



padací práh



zesílený tříprvkový závěs



zesílený tříprvkový závěs

DEKORY

Laminát CPL HQ 0,2 mm



Laminát CPL HQ 0,7 mm
Gladstone/Halifax



Vzorky barev viz str. 212 – 219.

CENY BEZ DPH | S DPHV CZK (věnujte pozornost příplatkům)

| typ zárubně | CPL HQ 0,2 sk.I | CPL HQ 0,7 sk.I | Gladstone/Halifax (vodorovná struktura) |
|-----------------------|-----------------|-----------------|--|
| ocelová | 17 964 21 736 | 19 134 23 152 | 19 134 23 152 |
| regulovaná rozsah C | 19 521 23 620 | 20 691 25 036 | 21 231 25 690 |
| regulovaná rozsah D-E | 20 259 24 513 | 21 429 25 929 | 21 969 26 582 |
| regulovaná rozsah F-H | 20 502 24 807 | 21 672 26 223 | 22 212 26 877 |
| regulovaná rozsah I-K | 21 123 25 559 | 22 293 26 975 | 22 833 27 628 |

TECHNICKÉ INFORMACE

KONSTRUKCE KŘÍDLA

Výplň dveří tvoří 3 vrstvá speciální akustická konstrukce Innovo v rámu z lepeného jehličnatého dřeva. Rám včetně výplně je oboustranně opláštěný HDF deskou. Dostupné v polodrážkové verzi. Hrany křídla pokryty páskou ABS.

PŘÍSLUŠENSTVÍ

- Dva nebo tři zesílené tříprvkové závěsy.
- Zámek v nejvyšší 3 třídě mechanické odolnosti dle ČSN-EN 12209
- Padací práh

ZÁRUBNĚ

- Zárubeň Porta SYSTEM zesílená pro tloušťku zdi v rozsahu od 120 do 300 mm, vyrobená z překližky.
- Kovová rohová zárubeň o šířce profilu 100 mm. Je zhotovena z ocelového, oboustranně pozinkovaného plechu, o tloušťce 1,5 mm.

POZNÁMKY

- Dveře požárně odolné by měly být vybaveny klikou s rukojetí s ocelovým jádrem.
- V případě použití jiného kování, než navrženého firmou PORTA, je nutné se řídit pokyny uvedenými v záručním listu.

- Dostupné výhradně ve verzích ploché, s intarziemi
- Křídlo je připraveno pro montáž samozavírače
- Dveře jsou vybavené zámkem pro čtyřhran 9x9 mm - Při výběru doporučených klik z nabídky PORTA je třeba zakoupit kovovou redukci zámků 9/8.
- Spodní hrana je chráněna před vlhkostí díky technologii TechnoPORTA AQUA PLUS v produktech s povrchem CPL HQ a Gladstone/Halifax

ZA PŘÍPLATEK

- intarzie ve fólii a laminátech (na 1 stranu, na dvě strany cena x 2) 351 | 425
- zárubeň: polyesterová barva - SKUPINA II 198 | 240
- zárubeň: polyesterová barva - SKUPINA III 486 | 588
- zárubeň: dekory v CPL 0,2 mm – SKUPINA II 486 | 588
- profil ocelové zárubně od 101 do 150 mm 531 | 643
- profil ocelové zárubně od 151 do 270 mm 1 062 | 1 285
- profil ocelové zárubně od 271 do 390 mm 1 602 | 1 938
- rozměr „100“ 486 | 588
- křídlo: barvy Gladstone/Halifax ve vodorovné struktuře dřeva 1 260 | 1 525
- křídlo: dekory v CPL 0,2 a 0,7 mm – SKUPINA II 486 | 588
- zesílení pod samozavírač v ocelové zárubni 378 | 457
- zesílení pod samozavírač v zárubni Porta SYSTEM 378 | 457
- klika (str. 192)

SILENCE 40 dB, EI 30

od 17 937 | 21 704

cena kompletu bez DPH | s DPH (CZK)

08



Akustická izolace
Rw=40 dB
Požární odolnost EI 30
Kouřotěsnost

TOP
KOLEKCE

SILENCE, Dub Milano 5 (atypické provedení Porta KONTRAKT, viz str. 227)

Všechny dostupné modely viz str. 118

V ceně kompletu dveří

- křídlo
- zárubeň

DVEŘE PORTA SILENCE MAJÍ
TŘÍDU AKUSTICKÉ IZOLACE:

- Rw=40 dB (37–41 dB)



Ploché, Dub Milano 5 s regulovanou zárubní



zámek pro cylindrickou vložku



zesílené závěsy



padací práh

DEKORY

Přírodní dýha Select ★★★★★
Přírodní dýha Dub, Jasan, Ořech
Přírodní dýha Dub Satin

Laminát CPL HQ 0,2 mm ★★★★★

Laminát CPL HQ 0,7 mm ★★★★★
Gladstone/Halifax

Vzorčky barev viz str. 212 – 219.

POZOR! Všechny přírodní dýhy (s výjimkou dýhy Jasan a Ořech) lze zhotovit s vodorovnou nebo svislou strukturou dřeva (týká se křídla).

POZOR! Ke vstupním dveřím doporučujeme laminát CPL nebo Gladstone/Halifax, zvláště pak při použití ve veřejných budovách.

CENY BEZ DPH | S DPHV CZK (věnujte pozornost příplatkům)

37 dB

| typ zárubně | CPL 0,2 sk. I | CPL 0,7 sk. I | Gladstone/Halifax (vodorovná struktura) | Přírodní dýha |
|---------------------------|-----------------|-----------------|---|-----------------|
| ocelová | 20 448 24 742 | 21 618 26 158 | 21 618 26 158 | 28 188 34 107 |
| MDF polodrážková | 17 937 21 704 | 19 107 23 119 | 19 377 23 446 | 29 052 35 153 |
| MDF bezpolodrážková | 22 185 26 844 | 23 355 28 260 | 23 625 28 586 | 32 895 39 803 |
| regulovaná rozsah C | 23 598 28 554 | 24 768 29 969 | 25 308 30 623 | 35 298 42 711 |
| regulovaná rozsah D, E | 24 372 29 490 | 25 542 30 906 | 26 082 31 559 | 36 072 43 647 |
| regulovaná rozsah F, G, H | 24 498 29 643 | 25 668 31 058 | 26 208 31 712 | 36 198 43 800 |
| regulovaná rozsah I, J, K | 25 272 30 579 | 26 442 31 995 | 26 982 32 648 | 36 972 44 736 |

37 dB + EI 30

| typ zárubně | CPL 0,2 sk. I | CPL 0,7 sk. I | Gladstone/Halifax (vodorovná struktura) | Přírodní dýha |
|---------------------------|-----------------|-----------------|---|-----------------|
| ocelová | 21 960 26 572 | 23 130 27 987 | 23 130 27 987 | 29 700 35 937 |
| MDF polodrážková | 19 449 23 533 | 20 619 24 949 | 20 889 25 276 | 30 564 36 982 |
| MDF bezpolodrážková | 23 823 28 826 | 24 993 30 242 | 25 263 30 568 | 34 713 42 003 |
| regulovaná rozsah C | 25 236 30 536 | 26 406 31 951 | 26 946 32 605 | 36 936 44 693 |
| regulovaná rozsah D, E | 26 010 31 472 | 27 180 32 888 | 27 720 33 541 | 37 710 45 629 |
| regulovaná rozsah F, G, H | 26 136 31 625 | 27 306 33 040 | 27 846 33 694 | 37 836 45 782 |
| regulovaná rozsah I, J, K | 26 910 32 561 | 28 080 33 977 | 28 620 34 630 | 38 610 46 718 |

TECHNICKÉ INFORMACE

KONSTRUKCE KŘÍDLA

Výplň dveří tvoří 5 vrstvá speciální akustická konstrukce PortaSilence® v rámu z lepeného jehličnatého dřeva. Rám včetně výplně je oboustranně opláštěný HDF deskou. Dostupné v polodrážkové a bezpolodrážkové verzi. V provedení CPL HQ nebo Gladstone/Halifax jsou hrany křídla pokryty páskou ABS.

PŘÍSLUŠENSTVÍ

- Dva nebo tři zesílené objektové závěsy.
- Polodrážková verze zárubně MDF – 4 čepové závěsy
- Padací práh

ZÁRUBNĚ

- Možnost objednání zárubně ve dvou variantách, v polodrážkové a bezpolodrážkové verzi
- Zárubeň Porta SYSTEM regulovaná pro tloušťku zdi v rozsahu od 120 do 300 mm, vyrobená z překližky.
- Kovová rohová zárubeň o šířce profilu 100 mm. Je zhotovena z ocelového, oboustranně pozinkovaného plechu, o tloušťce 1,5 mm.
- Konstantní (fixní) zárubeň MDF 100 mm.
- Zárubeň PROJEKT BIS Projekt PREMIUM (str. 180).

POZNÁMKY

- Dveře požárně odolné by měly být vybaveny klikou s rukojetí s ocelovým jádrem.
- Dveře jsou vybavené zámkem pro čtyřhran 9x9 mm - Při výběru doporučených klik z nabídky PORTA je třeba zakoupit kovovou redukci zámku 9/8.
- V případě použití jiného kování, než navrženého firmou PORTA, je nutné se řídit pokyny uvedenými v záručním listu.
- Dostupné výhradně ve verzi ploché, s intarziemi
- Dveře protipožární - intarzie pouze na obou stranách.
- Spodní hrana je chráněna před vlhkostí díky technologii TechnoPORTA AQUA PLUS v produktech s povrchem CPL HQ a Gladstone/Halifax

ZA PŘÍPLATEK

- intarzie ve fólii a laminátech (na 1 stranu, na dvě strany cena x 2) 351 | 425
- intarzie v přírodní dýhze (na 1 stranu, na dvě strany cena x 2) 369 | 446
- zárubeň: polyesterová barva - SKUPINA II 198 | 240
- zárubeň: polyesterová barva - SKUPINA III 486 | 588
- zárubeň: dekory v CPL 0,2 mm – SKUPINA II 486 | 588
- zárubeň: přírodní dýha Dub Satin Bílý 1 449 | 1 753
- zárubeň: okl. Nat. Satin (pozostale kolory) 729 | 882
- zárubeň: přírodní dýha Černá 1 449 | 1 753
- zárubeň: přírodní dýha Ořech 774 | 937
- profil ocelové zárubně pro obklad PROJEKT BIS 531 | 643
- profil ocelové zárubně pro obklad PROJEKT Premium 855 | 1 035
- profil ocelové zárubně od 101 do 150 mm 531 | 643
- profil ocelové zárubně od 151 do 270 mm 1 062 | 1 285
- profil ocelové zárubně od 271 do 390 mm 1 602 | 1 938
- rozměr „100“ 486 | 588
- křídlo: barvy Gladstone/Halifax ve vodorovné struktuře dřeva 1 260 | 1 525
- křídlo: dekory v CPL 0,2 a 0,7 mm – SKUPINA II 486 | 588
- křídlo: přírodní dýha Dub Satin Bílý 2 889 | 3 496
- křídlo: přírodní dýha Dub Satin (další barvy) 729 | 882
- křídlo: přírodní dýha Černá 2 889 | 3 496
- křídlo: přírodní dýha Ořech 1 260 | 1 525
- křídlo: model s různým uložením dýhy Select 2 889 | 3 496
- křídlo: model s různým uložením Přírodní dýhy Dub, Jasan, Ořech 2 889 | 3 496
- panoramatické kukátko (nepoužije se v přírodní dýha) 900 | 1 089
- klika (str. 192)

INNOVO 42 dB

od 25 956 | **31 407**

cena kompletu bez DPH | s DPH (CZK)

08



INNOVO 42 dB, Halifax Přírodní, (atypické provedení Porta KONTRAKT, viz str. 227)

Akustická izolace
Rw=42 dB
Požární odolnost EI 30
Kouřotěsnost

Všechny dostupné modely viz str. 118

V ceně kompletu dveří

- křídlo
- zárubeň

■ DVEŘE MAJÍ
TŘÍDU AKUSTICKÉ IZOLACE:

- Rw=42 dB (42–46 dB)



Ploché Halifax Přírodní se zárubní Porta SYSTEM



zámek pro cylindrickou vložku



dvojitý padací práh
(verze na zárubní MDF)



objektové závěsy



objektové závěsy

DEKORY

Laminát CPL HQ 0,2 mm

★★★★★

Laminát CPL HQ 0,7 mm
Gladstone/Halifax

★★★★★★

* neplatí pro komplet se zárubní Porta SYSTEM

** neplatí pro komplet se zárubněmi Porta SYSTEM a ocelová

Vzorky barev viz str. 212 – 219.

CENY BEZ DPH | S DPHV CZK (věnujte pozornost příplatkům)

| INNOVO 42 dB | CPL HQ 0,2 sk.I | CPL HQ 0.7 sk.I | Gladstone/Halifax (svislá struktura) |
|-----------------------|-----------------|-----------------|--------------------------------------|
| ocelová | 30 582 37 004 | 31 752 38 420 | 32 922 39 836 |
| MDF polodrážková | 25 956 31 407 | 27 126 32 822 | 28 566 34 565 |
| regulovaná rozsah C | 29 340 35 501 | 30 510 36 917 | 32 220 38 986 |
| regulovaná rozsah D-G | 30 240 36 590 | 31 410 38 006 | 33 120 40 075 |
| regulovaná rozsah H-K | 31 536 38 159 | 32 706 39 574 | 34 416 41 643 |
| INNOVO 42 dB + EI30 | CPL HQ 0,2 sk.I | CPL HQ 0.7 sk.I | Gladstone/Halifax (svislá struktura) |
| ocelová | 32 013 38 736 | 33 183 40 151 | 34 353 41 567 |
| MDF polodrážková | 28 665 34 685 | 29 835 36 100 | 31 275 37 843 |

TECHNICKÉ INFORMACE

PŘÍSLUŠENSTVÍ

- Dva zesílené objektové závěsy - zárubeň Porta SYSTEM, tři závěsy tříprvkové - ocelová zárubeň, čtyři závěsy - MDF
- Zámek v nejvyšší 3 třídě mechanické odolnosti dle ČSN-EN 12209
- Prahové těsnění, automatické
- Gumové těsnění po obvodu v drážce křídla a zárubně
- Protipožární těsnění, které vlivem vysoké teploty zvětší svůj objem – křídlo ve verzi EI 30 Rw 42dB

ZÁRUBNĚ

- Regulovaná zesílená zárubeň Porta SYSTEM zesílena TYP DT-A42/PS pro tloušťku zdi v rozsahu od 120 mm do 300 mm. Trámy zárubně jsou vyrobeny z překližky.
- Ocelová zárubeň rohová se šířkou profilu 120 mm je zhotovena z ocelového plechu o tloušťce 1,5 mm. Obsahuje zesílení pod samozavírač ve standardu.
- Konstantní (fixní) zárubeň MDF 100 mm Rw 42 dB vybavena kapsami pro závěsy s regulací ve třech rovinách. Možnost provedení zárubně ve verzi s regulací přízpusobnou šířce stěny (od šířky 160 mm) – v nabídce Porta KONTRAKT, viz str. 227.
- Nelze objednat zesílení pod samozavírač.

POZNÁMKY

- Akustická izolace Rw=42 dB (42÷46 dB). Hrany křídla: rám vyrobený z exotického dřeva nebo dubu, lakovaný bezbarvým lakem nebo mořený. Třída akustické izolace Rw = 42 dB (rozsah 42 ÷ 46 dB).
- Požární dveře je nutné vybavit klikou a štítkem s ocelovým jádrem
- Dveře jsou vybavené zámkem pro čtyřhran 9x9 mm - Při výběru doporučených klik z nabídky PORTA je třeba zakoupit kovovou redukci zámku 9/8.
- V případě použití jiného kování, než navrženého firmou PORTA, je nutné se řídit pokyny uvedenými v záručním listu.
- Dostupné výlučně ve verzích ploché, s intarziemi.
- **Spodní hrana v provedení křídla s povrchem CPL HQ nebo Gladstone/Halifax je chráněna před vlhkostí technologií AQUA STOP.**

ZA PŘÍPLATEK

- intarzie ve fólii a laminátech (na 1 stranu, na dvě strany cena x 2) 351 | 425
- zárubeň: polyesterová barva - SKUPINA II 198 | 240
- zárubeň: polyesterová barva - SKUPINA III 486 | 588
- zárubeň: dekory v CPL 0,2 mm – SKUPINA II 486 | 588
- profil ocelové zárubně od 101 do 150 mm 531 | 643
- profil ocelové zárubně od 151 do 270 mm 1 062 | 1 285
- profil ocelové zárubně od 271 do 390 mm 1 602 | 1 938
- rozměr, 100° 486 | 588
- křídlo: dekory v CPL 0,2 a 0,7 mm – SKUPINA II 486 | 588
- zesílení pod samozavírač v zárubni PORTA SYSTEM 378 | 457
- zesílení pod samozavírač v ocelové zárubni 378 | 457

PURE 57 dB



neplatí pro komplet se zárubní Porta SYSTEM



- Lze objednat dveře s akustickou izolací PORTA PURE Rw=57 dB. Výrobek je k dispozici ve standardním i zakázkovém provedení.
- Více informací: <https://www.porta.com.pl/pliki-techniczne>

Akustické 42 dB

od 29 403 | 35 578

cena kompletu bez DPH | s DPH (CZK)

08



Akustické 42 dB, Ořech Přírodní (mat)

Akustická izolace
Rw=42 dB
Požární odolnost EI 30
Kouřotěsnost

Všechny dostupné modely viz str. 118

V ceně kompletu dveří

- křídlo
- zárubeň

■ DVEŘE 42 dB MAJÍ
TŘÍDU AKUSTICKÉ IZOLACE:

- Rw=42 dB (42–46 dB)



Ploché, Ořech Přírodní (mat)



zámek pro cylindrickou vložku

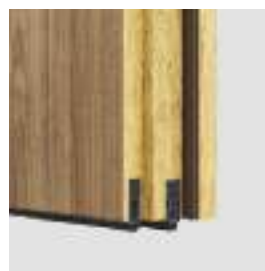

dvojitý padací práh
(verze na zárubni Porta SYSTEM)



zesílené závěsy

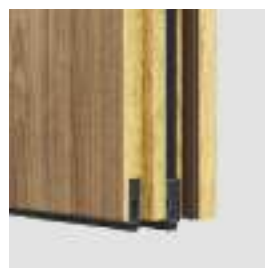

dvojitý padací práh
(verze na zárubni kovové a MDF)

DEKORY

Přírodní dýha Select ★★★★★
Přírodní dýha Dub, Jasan, Ořech
Přírodní dýha Dub Satin

Laminát CPL HQ 0,2 mm ★★★★★

Laminát CPL HQ 0,7 mm ★★★★★
Gladstone/Halifax

POZOR! Všechny přírodní dýhy (s výjimkou dýhy Jasan a Ořech) lze zhotovit s vodorovnou nebo svislou strukturou dřeva (týká se křídla).

POZOR! Ke vstupním dveřím doporučujeme laminát CPL nebo Gladstone/Halifax, zvláště pak při použití ve veřejných budovách.

Vzorky barev viz str. 212 – 219.

CENY BEZ DPH | S DPH V CZK (věnujte pozornost příplatkům)

| typ zárubně | CPL HQ 0,2 sk.l | CPL HQ 0,7 sk.l | Gladstone/Halifax (svislá struktura) | Přírodní dýha |
|-----------------------|-----------------|-----------------|--------------------------------------|-----------------|
| ocelová | 32 787 39 672 | 33 957 41 088 | 35 127 42 504 | 37 107 44 899 |
| MDF (EI30) | 29 538 35 741 | 30 708 37 157 | 32 148 38 899 | 37 818 45 760 |
| regulovaná rozsah C | 29 403 35 578 | 30 573 36 993 | 32 013 38 736 | 37 683 45 596 |
| regulovaná rozsah D-G | 30 303 36 667 | 31 473 38 082 | 33 183 40 151 | 38 583 46 685 |
| Regulovaná zakres H-K | 31 599 38 235 | 32 769 39 650 | 34 479 41 720 | 39 879 48 254 |

TECHNICKÉ INFORMACE

PŘÍSLUŠENSTVÍ

- Dva zesílené objektové závěsy, tři závěsy pro MDF (EI 30)
- Zámek přizpůsobený pro cylindrickou vložku
- Dvě prahová těsnění, automatické
- Gumové těsnění po obvodu v drážce křídla a zárubně
- Protipožární těsnění, které vlivem vysoké teploty zvětší svůj objem – výhradně kovová zárubeň a MDF (EI 30) Rw 42dB

ZÁRUBNĚ

- Regulovaná zesílená zárubeň Porta SYSTEM zesílena TYP DT-AW/PS pro tloušťku zdi v rozsahu od 120 mm do 300 mm. Trámy zárubně jsou vyrobeny z překližky. Kovová zárubeň rohová se šířkou profilu 120 mm je zhotovena z ocelového plechu o tloušťce 1,5 mm. Obsahuje zesílení pod samozavírač ve standardu.
- Konstantní (fixní) zárubeň MDF 100 mm Rw 42 dB vybavena kapsami pro závěsy s regulací ve třech rovinách. Možnost provedení zárubně ve verzi s regulací přizpůsobenou šířce stěny (od šířky 160 mm) – v nabídce Porta KONTRAKT, viz str. 227. Nelze objednat zesílení pod samozavírač.
- Zárubeň PROJEKT BIS, PROJEKT PREMIUM (str. 180).

POZNÁMKY

- Třída akustické izolace Rw = 42 dB (rozsah 42 ÷ 46 dB).
- Hrany křídla: viditelný rám křídla vyrobený z exotického nebo dubového dřeva, lakovaný bezbarvým lakem nebo mořený.
- Dveře odolné proti požáru by měly být vybaveny klikami s rukojetí s ocelovým jádrem.
- Dveře jsou vybavené zámkem pro čtyř-hran 9x9 mm - Při výběru doporučených klik z nabídky PORTA je třeba zakoupit kovovou redukci zámku 9/8.
- Spodní hrana je chráněna před vlhkostí díky technologii TechnoPORTA AQUA STOP v produktech s povrchem CPL HQ a Gladstone/Halifax.
- Hrany křídla: provedeny z exotických dřevin nebo z dubu - lakovány transparentním lakem nebo mořené.

ZA PŘÍPLATEK

- intarzie ve fólii a laminátech (na 1 stranu, na dvě strany cena x 2) 351 | 425
- intarzie v přírodní dýhce (na 1 stranu, na dvě strany cena x 2) 369 | 446
- zárubeň: polyesterová barva - SKUPINA II 198 | 240
- zárubeň: polyesterová barva - SKUPINA III 486 | 588
- zárubeň: dekory v CPL 0,2 mm – SKUPINA II 486 | 588
- zárubeň: přírodní dýha Dub Satin Bílý 1 449 | 1 753
- zárubeň: přírodní dýha Dub Satin (další barvy) 486 | 588
- zárubeň: přírodní dýha Černá 1 449 | 1 753
- zárubeň: přírodní dýha Ořech 774 | 937
- profil ocelové zárubně pro obklad PROJEKT BIS 531 | 643
- profil ocelové zárubně pro obklad PROJEKT Premium 855 | 1 035
- profil ocelové zárubně od 101 do 150 mm 531 | 643
- profil ocelové zárubně od 151 do 270 mm 1 062 | 1 285
- profil ocelové zárubně od 271 do 390 mm 1 602 | 1 938
- rozměr „100“ 486 | 588
- křídlo: dekory v CPL 0,2 a 0,7 mm – SKUPINA II 486 | 588
- křídlo: přírodní dýha Dub Satin Bílý 2 889 | 3 496
- křídlo: přírodní dýha Dub Satin (další barvy) 729 | 882
- křídlo: přírodní dýha Černá 2 889 | 3 496
- křídlo: přírodní dýha Ořech 1 260 | 1 525
- křídlo: model s různým uložením dýhy Select 2 889 | 3 496
- křídlo: model s různým uložením Přírodní dýhy Dub, Jasan, Ořech 2 889 | 3 496
- panoramatické kukátko (nepoužije se v přírodní dýha) 900 | 1 089
- zesílení pod samozavírač v zárubni PORTA SYSTEM 378 | 457 (str. 192)
- klika

Protipožární EI 30, EI 60

od 19 674 | 23 806

cena kompletu bez DPH | s DPH (CZK)

08



Protipožární EI 30

EI 30
Požární odolnost 30 min.
Akustická izolace
Rw=32 dB

EI 60
Požární odolnost 60 min.
Akustická izolace
Rw=32 dB

TOP
KOLEKCE

Všechny dostupné modely viz str. 118

V ceně kompletu dveří

- křídlo
- zárubeň

■ DVEŘE EI 30 a EI 60 MAJÍ
TŘÍDU AKUSTICKÉ IZOLACE:

- Rw=32 dB (32–36 dB)



Model 3, Dub Hnědý, zárubeň MDF



Ploché (EI 30)



model 2 (EI 60)



model 3
(EI 30, EI 30 soft)



příklady prosklení
v nabídce Porta KONTRAKT (EI 30)



DEKORY

Přírodní dýha Select ★★★★★
Přírodní dýha Dub, Jasan, Ořech
Přírodní dýha Dub Satin

Laminát CPL HQ 0,2 mm ★★★★★

Laminát CPL HQ 0,7 mm ★★★★★
Gladstone/Halifax

POZOR! Všechny přírodní dýhy (s výjimkou dýhy Jasan a Ořech) lze zhotovit s vodorovnou nebo svislou strukturou dřeva (týká se křídla).

POZOR! Ke vstupním dveřím doporučujeme laminát CPL nebo Gladstone/Halifax, zvláště pak při použití ve veřejných budovách.

Vzorky barev viz str. 212 – 219.

CENY BEZ DPH | S DPH V CZK (věnujte pozornost příplatkům)

| EI 30 SOFT* | CPL HQ 0.2 sk.I | |
|-------------------|-----------------|-----------------|
| | plné | model 3 |
| Fixní Záruben MDF | 22 932 27 748 | 30 249 36 601 |

| MODEL | CPL HQ 0.2 sk.I | | CPL HQ 0.7 sk.I | | Gladstone/ Halifax (svislá struktura) | | Přírodní dýha | |
|-----------------------------------|-----------------|--|-----------------|--|---------------------------------------|--|-----------------|--|
| | plné | model 2 (pouze EI 60)/ model 3 (pouze EI 30) | plné | model 2 (pouze EI 60)/ model 3 (pouze EI 30) | plné | model 2 (pouze EI 60)/ model 3 (pouze EI 30) | plné | model 2 (pouze EI 60)/ model 3 (pouze EI 30) |
| EI30 s ocelovou zárubní | 19 674 23 806 | 28 206 34 129 | 20 844 25 221 | 29 376 35 545 | 20 844 25 221 | 29 376 35 545 | 24 174 29 251 | 32 706 39 574 |
| EI30 se zárubní MDF stálá (fixní) | 22 698 27 465 | 31 230 37 788 | 23 868 28 880 | 32 400 39 204 | 24 408 29 534 | 32 940 39 857 | 29 898 36 177 | 38 430 46 500 |
| EI30 se zárubní MDF regulovaná | 29 358 35 523 | 37 890 45 847 | 30 528 36 939 | 39 060 47 263 | 31 068 37 592 | 39 600 47 916 | 36 648 44 344 | 45 180 54 668 |
| EI60 s ocelovou zárubní | 25 056 30 318 | 37 296 45 128 | 26 226 31 733 | 38 466 46 544 | 26 226 31 733 | 38 466 46 544 | 29 556 35 763 | 41 796 50 573 |
| EI60 s dřevěnou zárubní | 30 717 37 168 | 42 957 51 978 | 31 887 38 583 | 44 127 53 394 | 32 427 39 237 | 44 667 54 047 | 37 917 45 880 | 50 157 60 690 |

* podrobnější informace jsou v Investičním katalogu a na stránkách www.Porta.com.pl

TECHNICKÉ INFORMACE

PŘÍSLUŠENSTVÍ

- Závěsy: tři nebo čtyři (EI 30 soft, EI 60)
- Zámek přizpůsobený pro cylindrickou vložku
- Ohnivzdorné sklo (stálá šířka, nezávislá na rozměru křídla)
- Protipožární těsnění (vlivem vysoké teploty zvětší svůj objem) v křídle
- Prahové pohyblivé těsnění v křídle
- V provedení CPL HQ nebo Gladstone/Halifax jsou hrany křídla pokryty páskou ABS.

ZÁRUBNĚ

- Zárubně stálá MDF EI30 100 mm a regulovaná (min. 160 mm) (EI 30, EI 30 SOFT) vybavena regulovanými závěsy – objektivě pro EI 30 a čepově regulované pro EI 30 SOFT.
- Dřevěná zárubně 120 mm (EI 60) je zhotovena z třívrstvé borovicové překližky, je vybavena regulovanými čepovými závěsy.
- Kovová rohová zárubně o šířce profilu 100 mm je zhotovena z ocelového, oboustranně žárově pozinkovaného plechu, o tloušťce 1,5 mm. Je vybavena zesílením pod samozavírač, montážními hmoždinkami a tříprvkovými závěsy.
- Zárubně PROJEKT BIS (str. 180).

POZNÁMKY

- Dveře odolné proti požáru by mely být vybaveny klikami s rukojetí s ocelovým jádrem.
- V případě použití jiného kování, než navrženého firmou PORTA, je nutné se řídit pokyny uvedenými v záručním listu.
- Ve dveřích EI60 je použito požární těsnění červené barvy.
- Třída akustické izolace $R_w = 32$ dB (rozsah 32 ÷ 36 dB).
- Rozměr „100“ je pro EI 60 nedostupný ve standardní nabídce – vyžaduje individuální dohodu (Porta KONTRAKT viz str. 227).
- EI 30 SOFT nedostupné jako dvoukřídlo
- EI 30 Solo dostupné jako samostatné křídlo se závěsy TKZ Polná se standardní rozestupem dle CN a s hloubkou polodrážky 26mm.
- EI 30 Solo nedostupné jako dvoukřídlo

ZA PŘÍPLATEK

- dvoukřídlové dveře 2 106 | 2 548
- intarzie v přírodní dýhze (na 1 stranu, na dvě strany cena x 2) 369 | 446
- intarzie ve fólii a laminátech (na 1 stranu, na dvě strany cena x 2) 351 | 425
- regulovaná zárubně: přírodní dýha Dub Satin Bílý 1 449 | 1 753
- zárubně: polyesterová barva - SKUPINA II 198 | 240
- zárubně: polyesterová barva - SKUPINA III 486 | 588
- zárubně: dekory v CPL 0,2 mm – SKUPINA II 486 | 588
- zárubně: přírodní dýha Dub Satin Bílý 1 449 | 1 753
- zárubně: přírodní dýha Dub Satin (další barvy) 486 | 588
- zárubně: přírodní dýha Černá 1 449 | 1 753
- zárubně: přírodní dýha Ořech 774 | 937
- profil ocelové zárubně pro obklad PROJEKT BIS 531 | 643
- profil ocelové zárubně EI30 do Nakladky PROJEKT Premium 855 | 1 035
- profil ocelové zárubně od 80 do 100 mm bez příplatku 792 | 958
- profil ocelové zárubně od 101 do 150 mm 1 602 | 1 938
- profil ocelové zárubně od 151 do 270 mm 2 394 | 2 897
- profil ocelové zárubně od 271 do 390 mm 486 | 588
- rozměr „100“ dla EI 30 486 | 588
- křídlo: barvy Gladstone/Halifax ve vodorovné struktuře dřeva 1 260 | 1 525
- křídlo: dekory v CPL 0,2 a 0,7 mm – SKUPINA II 486 | 588
- křídlo: přírodní dýha Dub Satin Bílý 2 889 | 3 496
- křídlo: přírodní dýha Dub Satin (další barvy) 729 | 882
- křídlo: přírodní dýha Černá 2 889 | 3 496
- křídlo: přírodní dýha Ořech 1 260 | 1 525
- křídlo: model s různým uložením dýhy Select 2 889 | 3 496
- křídlo: model s různým uložením Přírodní dýhy Dub, Jasan, Ořech 2 889 | 3 496
- třetí závěs v zárubní MDF 1 449 | 1 753
- panoramatické kukátko (nepoužije se v přírodní dýha) 900 | 1 089
- čtvrtkruhová lišta, krycí lišty (str. 198)
- klika (str. 192)

08



ENDURO, Antracit

Vnitřní technické dveře nejvyšší kvality, třídy odolnosti proti otěru a vnějším vlivům, s použitím speciálně profilované lišty z nerezové oceli a mimořádně odolného laminátu HPL nebo CPL.

TOP
KOLEKCE

V ceně kompletu dveří

- křídlo
- zárubeň



ENDURO 3, Antracit



plné



model 1



model 2



model 3



model 4



DEKORY

Laminát HPL a CPL 0,7 ★★★★★★

| | | | | | |
|------------|--------------|-----------------|----------------|------------------|----------------------|
| SKUPINA I | Bílý | Šedá Euroinvest | Ořech Bělený | Antracit HPL/CPL | Dub Milano 1 |
| | Dub Milano 4 | Dub Milano 5 | Ořech Modena 1 | Dub Přírodní | Ořech Přírodní (mat) |
| SKUPINA II | Cerná | | | | |

PŘÍKLADOVÉ UPLATNĚNÍ DVEŘÍ ENDURO:

- Laboratoře
- Zubní ordinace
- Nemocnice



okopový plech horní



okopový plech



okopový plech s ventilací



ventilační mřížka

CENY BEZ DPH | S DPH V CZK (věnujte pozornost příplatkům)

| MODELY | HPL / CPL |
|---------|-----------------|
| plné | 14 706 17 794 |
| 1, 2, 3 | 16 164 19 558 |
| 4 | 19 575 23 686 |

TECHNICKÉ INFORMACE

PŘÍSLUŠENSTVÍ

- Tři zesílené čepové tříprvkové závěsy
- U kyvné verze dva („60°), tři („70°, „80°) nebo čtyři („90°) závěsy
- Bezpečnostní tvrzené sklo číré nebo matné (u modelu 4 bezpečnostní sklo)
- Zámek dostupný ve třech variantách: pro dozický klíč, pro WC sadu nebo přizpůsobený pro cylindrickou vložku
- Křídlo má zesílení pro samozavírač

ZÁRUBNĚ

- Kovová rohová zárubeň, o šířce profilu 105 mm je zhotovena z ocelového, oboustranně pozinkovaného plechu, o tloušťce 1,2 mm. Je vybavena třemi zesílenými tříprvkovými závěsy, gumovým obvodovým těsněním, šesti montážními hmoždinkami. Zárubeň je práškově lakovaná základní barvou (vzorky barev na str. 212).
- Možnost objednání zárubně ve dvou verzích:
 - k osazení na hotovou podlahu – úroveň „0“
 - k zalití do podlahy – úroveň „-30“

POZNÁMKY

- Nový montážní systém lišty na hranu bez zásahu do struktury povrchu.
- Maximální velikost kyvného křídla je „90“.

ZA PŘÍPLATEK

- zárubeň: polyesterová barva - SKUPINA II 198 | 240
- zárubeň: polyesterová barva - SKUPINA III 486 | 588
- mřížka z nerezové oceli 2 340 | 2 831
- okopový plech - sada na obě strany 3 150 | 3 812
- okopový plech s ventilací - sada na obě strany 3 330 | 4 029
- okopový plech - sada na obě strany 3 150 | 3 812
- profil ocelové zárubně od 80 do 100 mm bez příplatku
- profil ocelové zárubně od 106 do 150 mm 531 | 643
- profil ocelové zárubně od 155 do 270 mm 1 062 | 1 285
- profil ocelové zárubně od 275 do 390 mm 1 602 | 1 938
- regulovaný protiplech zámku v ocelové zárubni 243 | 294
- rozměr „100“ 486 | 588
- křídlo: dekory v HPL, CPL 0,7 mm – SKUPINA II 486 | 588
- provedení v kyvné verzi 7 389 | 8 941
- zesílení pod samozavírač v ocelové zárubni 378 | 457
- klika (str. 192)

4 třída mechanické odolnosti

od 13 428 | **16 248**

cena kompletu bez DPH | s DPH (CZK)

08



4 třída mechanické odolnosti Antracit, klika Edel

V ceně kompletu dveří

- křídlo
- zárubeň



4 třída mechanické odolnosti Antracit, klika Edel



zesílený závěs tříelementový



zámek s nejvyšší třídou 3 dle PN-EN 12209



třída 4



70 - 100



40 mm



DEKORY

Přírodní dýha Select ★★★★★
Přírodní dýha Dub, Jasan, Ořech
Přírodní dýha Dub Satin

CPL HQ 0,2 mm ★★★★★

CPL HQ 0,7 mm ★★★★★
Gladstone/Halifax

Vzorky barev viz str. 212 – 219.

POZOR! Všechny přírodní dýhy (s výjimkou dýhy Jasan a Ořech) lze zhotovit s vodorovnou nebo svislou strukturou dřeva (týká se křídla).

POZOR! Ke vstupním dveřím doporučujeme laminát CPL nebo Gladstone/Halifax, zvláště pak při použití ve veřejných budovách.

CENY BEZ DPH | S DPH V CZK (věnujte pozornost příplatkům)

| typ zárubně | CPL HQ 0.2 sk.l | CPL HQ 0.7 sk.l | Gladstone/ Halifax (svislá struktura) | Přírodní dýha |
|-------------------------------|-----------------|-----------------|---------------------------------------|-----------------|
| Ocelová rohová | 13 428 16 248 | 14 598 17 664 | 15 408 18 644 | 18 864 22 825 |
| Ocelová Porta System rozsah A | 16 002 19 362 | 17 172 20 778 | 17 982 21 758 | 21 438 25 940 |
| Ocelová Regulovaná rozsah A | 15 480 18 731 | 16 650 20 147 | 17 460 21 127 | 20 916 25 308 |

4 třída mechanické odolnosti

TECHNICKÉ INFORMACE

KONSTRUKCE KŘÍDLA

Křídlo je vyplněno dutinkovou nebo plnou dřevotřískovou deskou (volitelně za příplatek), vyztuženou vnitřním vlysem. Celé křídlo je pokryto HDF deskou syntetické povrchy nebo dřevotřískovou deskou (přírodní dýhy). Dostupné v polodrážkovém provedení.

PŘÍSLUŠENSTVÍ

- Dvou nebo tříprvkové závěsy s technickou roztečí.
- Zámek s nejvyšší třídou 3 dle PN-EN 12209.

ZÁRUBNĚ

Vyrobena z 1,5 mm tlustého pozinkovaného ocelového plechu:

- Ocelová ÚHLOVÁ VELKÁ,
- Ocelová Nastavitelná,
- Ocelová PORTA SYSTEM.

POZNÁMKY

- Norma PN EN 14351-2.
- Ocelové panely dostupné ve velikostech „80“, „90“ a „100“ pro povrchovou úpravu CPL.
- K dispozici pouze v ploché verzi.
- Křídlo je přizpůsobeno k montáži samozavírače.
- Výrobek dostupný pouze v investičním standardu.

ZA PŘÍPLATEK

- zárubeň: polyesterová barva - SKUPINA II 198 | 240
- zárubeň: polyesterová barva - SKUPINA III 486 | 588
- dolní panel - sada pro dvě strany (CPL) 3 150 | 3 812
- dolní ventilační panel - sada pro dvě strany (CPL) 3 330 | 4 029
- dolní panel s ventilačním podřezem - sada pro dvě strany (CPL) 3 510 | 4 247
- horní panel - sada pro dvě strany (CPL) 3 150 | 3 812
- podřez, pouzdra 351 | 425
- rozměr „100“ 486 | 588
- křídlo: barvy Gladstone/Halifax ve vodorovné struktuře dřeva 1 260 | 1 525
- křídlo: dekory v CPL 0,2 a 0,7 mm – SKUPINA II 486 | 588
- křídlo: přírodní dýha Černá 2 412 | 2 919
- křídlo: přírodní dýha Dub Satin Bílý 2 412 | 2 919
- křídlo: model s různým uložením dýhy Select 2 889 | 3 496
- křídlo: model s různým uložením Přírodní dýhy Dub, Jasan, Ořech 2 889 | 3 496
- výměna dutinkové dřevotřísky na plnou (syntetické dýhy) 288 | 348
- klika se štítem (str. 192)

AGAT

vstupní dveře 32 dB

OPAL

bezpečnostní dveře RC 2, 32 dB

od 13 563 | 16 411

cena kompletu bez DPH | s DPH (CZK)

09



AGAT Ploché, Buk Pískový s ocelovou zárubní

Bezpečnostní třída RC 2 (Opal)
Akustická izolace $R_w=32$ dB

Všechny dostupné modely viz str. 118

V ceně kompletu dveří

- křídlo
- zárubeň
- ocelový práh

DVEŘE OPAL

Bezpečnostní dveře OPAL třídy RC 2 dle ČSN EN 1627:2012 OPAL mají třídu akustické izolace $R_w=32$ dB (32-36 dB) a bezpečnostní třídu 2 dle evropské normy EN – pod podmínkou zkompletování křídla se speciální kovovou zárubní Porta, prahem z nerezové oceli a klikou se štítkem minimálně 2. třídy ENV a cylindrické vložky minimálně 4. třídy EN.

DVEŘE AGAT

Zesílené dveře AGAT mají čepový zámek 2. bezpečnostní třídy a akustickou izolaci $R_w=32$ dB (32-36 dB).



AGAT Ploché, Buk Pískový s ocelovou zárubní



čepový zámek přizpůsobený pro cylindrické vložky – AGAT



bezpečnostní trny proti vylomení – AGAT, OPAL



čtyřbodový lištový zámek – OPAL

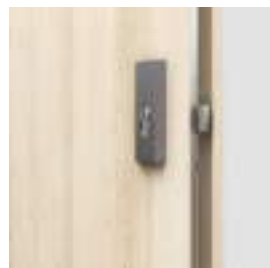

regulovatelný protiplech v ocelové zárubni (ZA PŘÍPLATEK)



DEKORY

Portasynchro 3D



Přírodní dýha Select



Přírodní dýha Dub, Jasan, Ořech

Přírodní dýha Dub Satin

Portaperfect 3D



Portalamino

CPL HQ 0,2 mm

Fólie Lakovaná MAT

Laminát CPL HQ 0,7 mm



Gladstone/Halifax

POZOR! Všechny přírodní dýhy (s výjimkou dýhy Jasan a Ořech) lze zhotovit s vodorovnou nebo svislou strukturou dřeva (týká se křídla).

POZOR! Ke vstupním dveřím doporučujeme laminát CPL nebo Gladstone/Halifax, zvláště pak při použití ve veřejných budovách.



Zhlédněte montážní video dveří OPAL:
www.porta.com.pl/dm/montazopal.wmv

V ceně kompletu dveří:
křídlo + zárubeň + ocelový práh + kukátko (ZA PŘÍPLATEK).

Vzorok barev viz str. 212 – 219.

DOPORUČUJEME!

DÍKY POUŽITÍ KONSTRUKCE VYUŽÍVAJÍCÍ VRSTVU HLINÍKOVÉHO PLECHU, JSME DOSÁHLI VÝJIMEČNÉ ODOLNOSTI DVEŘÍ AGAT / OPAL PROTI NEGATIVNÍMU PŮSOBENÍ SPECIFICKÝCH PROVOZNÍCH PODMÍNEK, CHARAKTERISTICKÝCH PRO SCHODIŠTĚ, TEPLOTNÍ ROZDÍLY A VLHKOST VZDUCHU.



CENY BEZ DPH | S DPH V CZK (věnujte pozornost příplatkům)

| MODELY | Portasynchro 3D | CPL HQ 0,2 sk. I, Portaperfect 3D, Fólie Lakovaná Matt | CPL HQ 0,7 sk. I, Gladstone/Halifax (vodorovná struktura) | Přírodní dýha |
|----------------------|-----------------|--|---|-----------------|
| AGAT s ocelovou zár. | 13 563 16 411 | 14 463 17 500 | 15 633 18 916 | 19 143 23 163 |
| OPAL s ocelovou zár. | 16 902 20 451 | 17 802 21 540 | 18 972 22 956 | 22 482 27 203 |

TECHNICKÉ INFORMACE

KONSTRUKCE KŘÍDLA

Rám křídla je zhotoven z lepeného jehličnatého dřeva. Křídlo je dodatečně zesíleno vnitřním rámem. Opláštění křídla tvoří vrstva hliníku a dřevovláknitá deska. Dostupná křídla jsou doplněna hliníkovou intarzií stříbrné nebo černé barvy. Přírodní dýhy v povrchové úpravě matný lak. V provedení CPL HQ nebo Gladstone/Halifax jsou hrany křídla pokryty páskou ABS.

PŘÍSLUŠENSTVÍ V CENĚ DVEŘÍ AGAT

- Jeden nebo dva čepové zámky pro cylindrickou vložku
- Tři čepové závěsy
- Tři trny proti vylomení (NOVINKA)
- Ocelová zárubeň vybavená standardní nerezovým prahem (90 mm)

PŘÍSLUŠENSTVÍ V CENĚ DVEŘÍ OPAL

- Zámek lištový, čtyřbodový pro dvě cylindrické vložky
- Tři čepové závěsy (kovová zárubeň)
- Tři bezpečnostní trny proti vylomení
- Ocelová zárubeň vybavená standardní nerezovým prahem (90 mm)

ZÁRUBNĚ

- Kovová zárubeň rohová, o šířce profilu 105 mm je vyrobena z ocelového, oboustranně pozinkovaného plechu o tloušťce 1,2 mm (AGAT) nebo 1,5 mm (OPAL).
- Je vybavena třemi čepovými závěsy standard, gumovým obvodovým těsněním, a OPAL navíc šesti montážními zápuskami.
- Zárubeň PROJEKT BIS, PROJEKT Premium (str. 180).

POZNÁMKY

- Příprava pro zkrácení dveří (maximálně o 60 mm).
- Třída akustické izolace $R_w = 32$ dB (rozsah 32 ÷ 36 dB).
- V případě volby AGAT nebo OPAL s ocelovou zár. je práh součástí balení zárubně.

ZA PŘÍPLATEK

- intarzie ve fólii a laminátech (na 1 stranu, na dvě strany cena x 2) 351 | 425
- intarzie v přírodní dýhze (na 1 stranu, na dvě strany cena x 2) 369 | 446
- zárubeň: polyesterová barva - SKUPINA II 198 | 240
- zárubeň: polyesterová barva - SKUPINA III 486 | 588
- profil ocelové zárubně pro obklad PROJEKT BIS 531 | 643
- profil ocelové zárubně pro obklad PROJEKT Premium 855 | 1 035
- profil ocelové zárubně od 106 do 150 mm 531 | 643
- profil ocelové zárubně od 151 do 270 mm 1 062 | 1 285
- profil ocelové zárubně od 271 do 390 mm 1 602 | 1 938
- regulovaný protiplech zámku v ocelové zárubni 243 | 294
- rozměr „100“ 486 | 588
- křídlo: barvy Gladstone/Halifax ve vodorovné struktuře dřeva 1 260 | 1 525
- křídlo: dekory v CPL 0,2 a 0,7 mm – SKUPINA II 486 | 588
- křídlo: přírodní dýha Dub Satin Bílý 2 889 | 3 496
- křídlo: přírodní dýha Dub Satin (další barvy) 729 | 882
- křídlo: přírodní dýha Černá 2 889 | 3 496
- křídlo: přírodní dýha Ořech 1 260 | 1 525
- křídlo: model s různým uložením dýhy Select 2 889 | 3 496
- křídlo: model s různým uložením Přírodní dýhy Dub, Jasan, Ořech 2 889 | 3 496
- kukátko 180 | 218
- cylindricke vložky 1 233 | 1 492
- vybavení zárubně AGAT - 6 montážních hmoždinek 351 | 425
- zesílení pod samozavírač v ocelové zárubni 378 | 457
- zesílení pod samozavírač v křídle smluvní možnost (str. 193)
- klika

EXTREME RC 2

bezpečnostní dveře třídy RC 2, 37 dB, EI 30

od 18 936 | 22 913

cena kompletu bez DPH | s DPH (CZK)

09



EXTREME RC 2 Ploché, Dub Milano 1, s ocelovou zárubní

Bezpečnostní třída RC 2
Akustická izolace $R_w=37$ dB
Požární odolnost 30 min.

Všechny dostupné modely viz str. 118

V ceně kompletu dveří

- křídlo
- zárubeň
- ocelový práh

Dveře EXTREME RC 2

Dveře EXTREME RC 2 jsou vybaveny dvěma čepovými zámky,

vložkami tř. B a také trny proti vylomení, mají:

- bezpečnostní třídu RC 2 dle ČSN EN 1627
- akustickou izolaci $R_w=37$ dB (37–41 dB)

Dveře jsou vyráběny ve dvou typech:

Typ I

- třída RC 2 dle ČSN EN 1627:2012
- akustická izolace $R_w=37$ dB

Typ II

- vlastnosti dveří Typ I
- protipožární odolnost EI 30



EXTREME RC 2, Dub Milano 1, s ocelovou zárubní



spodní zámek



horní zámek



bezpečnostní trny proti vylomení



tři zesílené tříprvkové závěsy



regulovaný protiplech v ocelové zárubni (ZA PŘÍPLATEK)



práh z nerezové oceli (120 mm)

DEKORY

Přírodní dýha Select ★★★★★
Přírodní dýha Dub, Jasan, Ořech
Přírodní dýha Dub Satin

Laminát CPL HQ 0,2 mm ★★★★★

Laminát CPL HQ 0,7 mm ★★★★★
Gladstone/Halifax

Vzorky barev viz str. 212 – 219.

POZOR! Všechny přírodní dýhy (s výjimkou dýhy Jasan a Ořech) lze zhotovit s vodorovnou nebo svislou strukturou dřeva (týká se křídla).

POZOR! Ke vstupním dveřím doporučujeme laminát CPL nebo Gladstone/Halifax, zvláště pak při použití ve veřejných budovách.

DOPORUČUJEME!

DÍKY POUŽITÍ KONSTRUKCE VYUŽÍVAJÍCÍ VRSTVU HLINÍKOVÉHO PLECHU, JSME DOSÁHLI VÝJIMEČNÉ ODOLNOSTI DVEŘÍ EXTREME PROTI NEGATIVNÍMU PŮSOBENÍ SPECIFICKÝCH PROVOZNÍCH PODMÍNEK, CHARAKTERISTICKÝCH PRO SCHODIŠTĚ, TEPLOTNÍ ROZDÍLY A VLHKOST VZDUCHU.



CENY BEZ DPH | S DPH V CZK (věnujte pozornost příplatkům)

| EXTREME RC 2, s ocelovou zár. | CPL HQ 0,2 sk.I | CPL HQ 0,7 sk.I | Gladstone/Halifax (vodorovná struktura) | Přírodní dýha |
|-------------------------------|-----------------|-----------------|---|-----------------|
| TYP I | 18 936 22 913 | 20 106 24 328 | 20 106 24 328 | 23 436 28 358 |
| TYP II | 20 682 25 025 | 21 852 26 441 | 21 852 26 441 | 25 182 30 470 |

TECHNICKÉ INFORMACE

KONSTRUKCE KŘÍDLA

Výplň křídla tvoří speciální 5-vrstvá konstrukce v rámu z překližky z měkkého dřeva. Křídlo je opláštěné speciální deskou se dvěma vrstvami hliníkového plechu a HDF deskou. Dostupné v polodrážkové verzi. V provedení CPL HQ nebo Gladstone/Halifax jsou hrany křídla pokryty páskou ABS.

PŘÍSLUŠENSTVÍ V CENĚ DVEŘÍ

- Dva čepové zámky (rozteč 72 mm)
- Tři zesílené tříprvkové závěsy ve stříbrné barvě
- Čtyři bezpečnostní trny proti vylomení
- Ocelová zárubeň vybavena standardním nerezovým prahem (120 mm).
- Navíc: Typ II - protipožární těsnění, které vlivem vysoké teploty zvětší svůj objem, na okrajích křídla (s výjimkou spodní hrany)

ZÁRUBNĚ

- Kovová zárubeň rohová, o šířce profilu 100 mm je zhotovena z ocelového, oboustranně zinkovaného plechu o tloušťce 1,5 mm.
- Je vybavena třemi závěsy, obvodovým těšením, osmi montážními hmoždinkami a prahem z nerezové oceli (90 mm).
- Zárubeň PROJEKT BIS str. 180.

POZNÁMKY

- Třída akustické izolace $R_w=37$ dB (rozmezí 37÷41 dB)
- Křídlo a zárubeň jsou již připraveny pro montáž samozavírače
- Protipožární dveře - intarzie dostupné pouze ve verzi pro obě strany.
- Dveře odolné proti požáru by měly být vybaveny klikou s rukojetí s ocelovým jádrem.
- **Spodní hrana je chráněna před vlhkostí díky technologii TechnoPORTA AQUA STOP v produktech s povrchem CPL HQ a Gladstone/Halifax**

ZA PŘÍPLATEK

- pružinový zavírač 2 601 | 3 147
- intarzie ve fólii a laminátech (na 1 stranu, na dvě strany cena x 2) 351 | 425
- intarzie v přírodní dýhze (na 1 stranu, na dvě strany cena x 2) 369 | 446
- zárubeň: polyesterová barva - SKUPINA II 198 | 240
- zárubeň: polyesterová barva - SKUPINA III 486 | 588
- profil ocelové zárubně pro obklad PROJEKT BIS 531 | 643
- profil ocelové zárubně pro obklad PROJEKT Premium 855 | 1 035
- profil ocelové zárubně od 106 do 150 mm 531 | 643
- profil ocelové zárubně od 151 do 270 mm 1 062 | 1 285
- profil ocelové zárubně od 271 do 390 mm 1 602 | 1 938
- regulovaný protiplech zámku v ocelové zárubni 243 | 294
- rozměr „100“ 486 | 588
- křídlo: barvy Gladstone/Halifax ve vodorovné struktuře dřeva 1 260 | 1 525
- křídlo: dekory v CPL 0,2 a 0,7 mm – SKUPINA II 486 | 588
- křídlo: přírodní dýha Dub Satin Bílý 2 889 | 3 496
- křídlo: přírodní dýha Dub Satin (další barvy) 729 | 882
- křídlo: přírodní dýha Černá 2 889 | 3 496
- křídlo: přírodní dýha Ořech 1 260 | 1 525
- křídlo: model s různým uložením dýhy Select 2 889 | 3 496
- křídlo: model s různým uložením Přírodní dýhy Dub, Jasan, Ořech 2 889 | 3 496
- kukátko 180 | 218
- panoramatické kukátko (nepoužije se v přírodní dýha) 900 | 1 089
- klika (str. 193)

Steel SECURE

Bezpečnostní dveře třída RC 3, EI 30, 37 dB

od 25 281 | 30 590

cena kompletu bez DPH | s DPH (CZK)

09



Steel SECURE, A.0 s kukátkem, Černá struktura

Bezpečnostní třída RC 3
Akustická izolace
Rw=37 dB
Požární odolnost EI 30

V ceně

- Křídlo
- Zároveň
- Ocelový práh
- Klika
- Cylindrická vložka

Za příplatek

- Přídavný horní zámek

SYSTEM OCHRANY OCELOVÉHO POVRCHU



DVEŘE Steel SECURE

Dveře vybaveny lištovým zámkem

a cyl. vložkou třídy C mají:

- třídu RC3 dle ČSN EN 1627:2012
- třídu akustické izolace

Rw=37dB (37-41 dB)

- požární odolnost EI 30

P
POZINKOVANÝ
PLECH

PRODUKT
PORTA STEEL



Steel SECURE, A.0 s kukátkem, Černá struktura



lištový zámek přizpůsobený pro dvě cylindrické vložky



zesílený tříprvkový závěs



bezpečnostní trn proti vylomení



DEKORY

Polyesterová Barva PREMIUM ★★★★★☆



Ocelový Plech Laminovaný PVC ★★★★★☆

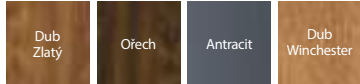

pružinový zavírač



pružinový zavírač



hák

CENY BEZ DPH | S DPH CZK (věnujte pozornost příplatkům)

| | Polyesterová barva PREMIUM sk.I | Ocelový plech laminovaný PVC |
|--------------|---------------------------------|------------------------------|
| Steel SECURE | 25 281 30 590 | 26 631 32 224 |

TECHNICKÉ INFORMACE

KONSTRUKCE KŘÍDLA

Základem konstrukce jsou dvouvrstvé dřevěné rámy, které jsou umístěny po celém obvodu křídla. Výplň křídla je vícevrstvá, na bázi minerální vlny. Pro pokrytí křídla byl použit pozinkovaný ocelový plech 0,6 mm s povrchovou úpravou polyesterovou barvou nebo PVC fólií.

PŘÍSLUŠENSTVÍ V CENĚ DVEŘÍ

- Tři tříelementové závěsy
- Lištový zámek WINKHAUS STV
- Čtyři bezpečnostní trny proti vylomení
- Klíka SECURE
- Cylindrická vložka tř. C
- Práh z nerez oceli s perforací
- Zesílení pro samozavírač v křídle a zárubni

ZÁRUBNĚ

Ocelová rohová zárubeň, se šířkou profilu 100. Provedená z ocelového plechu, dvostranně zinkovaného o tloušťce 1,5 mm.

POZNÁMKY

- ČSN EN 1627:2012

PŘÍPLATKY

- pružinový zavírač 2 601 | 3 147
- polyesterová barva - SKUPINA II 486 | 588
- horní dodatečný zámek 855 | 1 035
- horní štítek 558 | 675
- horní cylindrická vložka 495 | 599
- rozměr „100“ 1 449 | 1 753
- kukátko 180 | 218

09



KWARC Intarzie 6, Bílá s ocelovou zárubní

Bezpečnostní třída RC 2 (pouze TYP III)
Akustická izolace od $R_w=33$ dB
Požární odolnost EI 30
Kouřotěsnost

Všechny dostupné modely viz str. 118

V ceně kompletu dveří

- křídlo
- zárubeň
- ocelový práh

DVEŘE KWARC

Dveře DT-PP-DY/M (KWARC Typ I a II);

- akustická izolace $R_w=33$ dB
- požární odolnost EI 30
- kouřotěsnost

Dveře DT-K32 (KWARC Typ III) vybaveny lištovým zámkem a bezpečnostními trny proti vylomení mají:

- bezpečnostní třída RC 2 dle CSN EN 1627:2012
- akustická izolace $R_w=36$ dB (s prahem)
- akustická izolace $R_w=37$ dB (s padací lištou) - ZA PŘÍPLATEK
- požární odolnost EI 30
- kouřotěsnost



KWARC Intarzie 6, Bílá s ocelovou zárubní

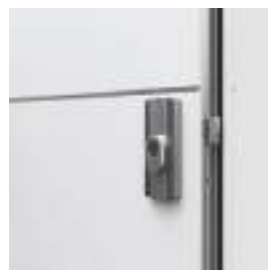

čtyřbodový lištový zámek přizpůsobený pro dvě cylindrické vložky
– KWARC III



bezpečnostní trny proti vylomení
– KWARC III



zesílený tříprvkový závěs



DEKORY

Portasynchro 3D ★★ ★★

Přírodní dýha Select ★★ ★★ ★★
Přírodní dýha Dub, Jasan, Ořech
Přírodní dýha Dub Satin

Portaperfect 3D ★★ ★★ ★★ ★★
Laminát CPL HQ 0,2 mm
Fólie Lakovaná MAT

Laminát CPL HQ 0,7 mm ★★ ★★ ★★ ★★ ★★
Gladstone/Halifax

Vzorky barev viz str. 212 – 219.

POZOR! Všechny přírodní dýhy (s výjimkou dýhy Jasan a Ořech) lze zhotovit s vodorovnou nebo svislou strukturou dřeva (týká se křídla).

POZOR! Ke vstupním dveřím doporučujeme laminát CPL nebo Gladstone/Halifax, zvláště pak při použití ve veřejných budovách.

DOPORUČUJEME!

DÍKY POUŽITÍ KONSTRUKCE VYUŽÍVAJÍCÍ VRSTVU HLINÍKOVÉHO PLECHU, JSME DOSÁHLI VÝJIMEČNÉ ODOLNOSTI DVEŘÍ KWARC PROTI NEGATIVNÍMU PŮSOBENÍ SPECIFICKÝCH PROVOZNÍCH PODMÍNEK, CHARAKTERISTICKÝCH PRO SCHODIŠTĚ, TEPLOTNÍ ROZDÍLY A VLHKOST VZDUCHU.



CENY BEZ DPH | S DPHV CZK (věnujte pozornost příplatkům)

| KWARC | Portasynchro 3D | CPL HQ 0,2 sk. I, Portaperfect 3D, Fólie Lakovaná MAT | CPL HQ 0,7 sk. I Gladstone/Halifax (vodorovná struktura) | Přírodní dýha |
|---------|-----------------|---|--|-----------------|
| TYP I | 17 955 21 726 | 18 855 22 815 | 20 025 24 230 | 23 535 28 477 |
| TYP II | 18 432 22 303 | 19 332 23 392 | 20 502 24 807 | 24 012 29 055 |
| TYP III | 21 789 26 365 | 22 689 27 454 | 23 859 28 869 | 27 369 33 116 |

TECHNICKÉ INFORMACE

KONSTRUKCE KŘÍDLA

Vícevrstvá konstrukce křídla zajišťuje odolnost proti ohni po dobu 30 minut a akustickou izolaci $R_w = 33 \div 37$ dB. Díky vrstvě hliníkového plechu v konstrukci křídla jsou dveře výjimečně odolné proti negativním vlivům provozních podmínek panujících na schodištích. V provedení CPL HQ nebo Gladstone/Halifax jsou hrany křídla pokryty páskou ABS.

PŘÍSLUŠENSTVÍ V CENĚ DVEŘÍ

- Zadlabávací zámek s obdélníkovou závorou připravenou pro cylindrickou vložku (KWARC typ I)
- Dva zadlabávací zámky s obdélníkovou závorou připravenou pro cylindrickou vložku (KWARC typ II)
- Zámek lištový, čtyřbodový pro dvě cylindrické vložky a tři bezpečnostní trny vylovení (KWARC typ III)
- Tři zesílené čepové závěsy stříbrné barvy
- Protipožární těsnění, které vlivem vysoké teploty zvětší svůj objem v drážce křídla
- Zárubeň je vybavena standardním prahem z nerezové oceli (90 mm)

ZÁRUBNĚ

- Kovová zárubeň rohová, o šířce profilu 105 mm je zhotovena z ocelového, oboustranně pozinkovaného plechu o tloušťce 1,5 mm. Je vybavena protipožárním těsněním, třemi čepovými závěsy standard, kovovým prahem z nerezové oceli ve verzi standard (90 mm), zesílením pod samozavírač. KWARC I má protiplech k jednomu zámku, KWARC II – ke dvěma zámkům, KWARC III – k lištovému zámku a dále šest montážních zápustek a otvory pro bezpečnostní trny proti vysazení.
- Zárubeň PROJEKT BIS (str. 180).
- Zárubeň Projekt PREMIUM – provedení na objednávku bez CZ certifikace požární odolnosti.

POZNÁMKY

- Příprava pro zkrácení dveří (maximálně o 60 mm).
- V případě použití jiného kování, než navrženého firmou PORTA, je nutné se řídit pokyny uvedenými v záručním listu.
- Dveře odolné proti požáru by měly být vybaveny klikou s rukojetí s ocelovým jádrem.
- Akustická izolace $R_w = 33 \div 37$ dB.

ZA PŘÍPLATEK

- intarzie ve fólii a laminátech (na 1 stranu, na dvě strany cena x 2) 351 | 425
- intarzie v přírodní dýhze (na 1 stranu, na dvě strany cena x 2) 369 | 446
- zárubeň: polyesterová barva - SKUPINA II 198 | 240
- zárubeň: polyesterová barva - SKUPINA III 486 | 588
- profil ocelové zárubeň pro obklad PROJEKT BIS 531 | 643
- profil ocelové zárubeň pro obklad PROJEKT Premium 855 | 1 035
- profil ocelové zárubeň od 101 do 150 mm 792 | 958
- profil ocelové zárubeň od 151 do 270 mm 1 602 | 1 938
- profil ocelové zárubeň od 271 do 390 mm 2 394 | 2 897
- rozměr „100“ 486 | 588
- křídlo: barvy Gladstone/Halifax ve vodorovné struktuře dřeva 1 260 | 1 525
- křídlo: dekory v CPL 0,2 a 0,7 mm – SKUPINA II 486 | 588
- křídlo: přírodní dýha Dub Satin Bílý 2 889 | 3 496
- křídlo: přírodní dýha Dub Satin (další barvy) 729 | 882
- křídlo: přírodní dýha Černá 2 889 | 3 496
- křídlo: přírodní dýha Ořech 1 260 | 1 525
- křídlo: model s různým uložením dýhy Select 2 889 | 3 496
- křídlo: model s různým uložením Přírodní dýhy Dub, Jasan, Ořech 2 889 | 3 496
- kukátko 180 | 218
- klika (str. 193)

EXTREME RC 3

bezpečnostní dveře třídy a RC 3, EI 30, 40 dB

od 22 428 | 27 138

cena kompletu bez DPH | s DPH (CZK)

09



Bezpečnostní třída RC 3
Akustická izolace $R_w=40$ dB
Požární odolnost EI 30
Kouřotěsnost

TOP
KOLEKCE

EXTREME RC 3, Dub Pískový, se zesílenou zárubní PS, (atypické provedení panelů přes Porta KONTRAKT viz str. 227)

Všechny dostupné modely viz str. 118

V ceně kompletu dveří

- křídlo
- zárubeň
- ocelový práh
- klika s horním štítkem
- dvě cylindrické vložky

Za příplatek

- přídavný horní zámek

DVEŘE EXTREME

jsou vyráběny ve dvou typech:

Typ I

- třída RC 3 dle ČSN EN 1627:2012
- akustická izolace $R_w=40$ dB
- kouřotěsnost

Typ II

- vlastnosti dveří Typ I
- protipožární odolnost EI 30



EXTREME RC 3, Dub Pískový, se zesílenou zárubní PS



2 háky proti vylomení



Zámek Winkhaus vícebodový hákové-zásuvkový



NOVINKA

Pružinový zavírač s ocelovou zárubní (dostupný stříbrný a černý)



4 bezpečnostní trny proti vylomení



Zárubeň Porta SYSTEM

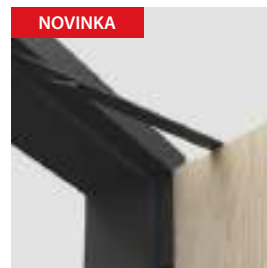

NOVINKA

Pružinový zavírač s ocelovou zárubní (dostupný stříbrný a černý)

DEKORY

Přírodní dýha Select ★★★★★
Přírodní dýha Dub, Jasan, Ořech
Přírodní dýha Dub Satin

Laminát CPL HQ 0,2 mm ★★★★★

Laminát CPL HQ 0,7 mm ★★★★★
Gladstone/Halifax

Vzorky barev viz str. 212 – 219.

DOPORUČUJEME!

DÍKY POUŽITÍ KONSTRUKCE VYUŽÍVAJÍCÍ VRSTVU HLINÍKOVÉHO PLECHU, JSME DOSÁHLI VÝJIMEČNÉ ODOLNOSTI DVEŘÍ EXTREME PROTI NEGATIVNÍMU PŮSOBENÍ SPECIFICKÝCH PROVOZNÍCH PODMÍNEK, CHARAKTERISTICKÝCH PRO SCHODIŠTĚ, TEPLOTNÍ ROZDÍLY A VLHKOST VZDUCHU.



se zárubní Porta System zesílená regulovaná (1 zámek)

| EXTREME RC 3 Typ I | CPL HQ 0.2 sk. I | CPL HQ 0.7 gr I | Gladstone/ Halifax (vodorovná struktura) | Přírodní dýha |
|-----------------------|------------------|-----------------|---|-----------------|
| C-D | 30 528 36 939 | 31 698 38 355 | 32 238 39 008 | 37 908 45 869 |
| E-G | 31 158 37 701 | 32 328 39 117 | 32 868 39 770 | 38 538 46 631 |
| H-K | 31 788 38 463 | 32 958 39 879 | 33 498 40 533 | 39 168 47 393 |

POZOR! Všechny přírodní dýhy (s výjimkou dýhy Jasan a Ořech) lze zhotovit s vodorovnou nebo svislou strukturou dřeva (týká se křídla).

POZOR! Ke vstupním dveřím doporučujeme laminát CPL nebo Gladstone/Halifax, zvláště pak při použití ve veřejných budovách.

CENY BEZ DPH | S DPH V CZK (věnujte pozornost příplatkům)

s ocelovou zár.

| | CPL HQ 0.2 sk. I | CPL HQ 0.7 gr I | Gladstone/ Halifax (vodorovná struktura) | Přírodní dýha |
|---------------------|------------------|-----------------|---|-----------------|
| EXTREME RC 3 | | | | |
| TYP I | 22 428 27 138 | 23 598 28 554 | 23 598 28 554 | 26 928 32 583 |
| TYP II | 24 174 29 251 | 25 344 30 666 | 25 344 30 666 | 28 674 34 696 |

se zárubní Porta System zesílená regulovaná (1 zámek)

| EXTREME RC 3 Typ II | CPL HQ 0.2 sk. I | CPL HQ 0.7 gr I | Gladstone/ Halifax (vodorovná struktura) | Přírodní dýha |
|------------------------|------------------|-----------------|---|-----------------|
| C-D | 32 274 39 052 | 33 444 40 467 | 33 984 41 121 | 39 654 47 981 |
| E-G | 32 904 39 814 | 34 074 41 230 | 34 614 41 883 | 40 284 48 744 |
| H-K | 33 534 40 576 | 34 704 41 992 | 35 244 42 645 | 40 914 49 506 |

KONSTRUKCE KŘÍDLA

Výplň křídla tvoří speciální 5-vrstvá konstrukce v rámu z překližky z měkkého dřeva. Křídlo je opláštěné speciální deskou se dvěma vrstvami hliníkového plechu a HDF deskou. Dostupné v polodrážkové verzi. V provedení CPL HQ nebo Gladstone/Halifax jsou hrany křídla pokryty páskou ABS.

PŘÍSLUŠENSTVÍ V CENĚ KŘÍDLA

- Hákový zámek s přítlačným mechanismem Winkhaus STV s přidavným horním zámkem, POZOR: rozteč 92 mm
- Bezpečnostní vložka
- Klika s bezpečnostním štítkem SAFE
- Horní rozeta (SAFE)
- Tři zesílené závěsy trojdielné (dveře s ocel. zárubní) nebo dva objektivě závěsy (dveře se zárubní PS zesílenou) ve stříbrné barvě
- Čtyři bezpečnostní trny proti vylomení
- Navíc: model II protipožární těsnění, které vlivem vysoké teploty zvětší svůj objem, na okrajích křídla (s výjimkou spodní hrany)
- Zárubeň je vybavena prahem z nerezové oceli a zesílením pro samozavírač.

ZÁRUBEŇ

- Kovová zárubeň rohová, o šířce profilu 100 mm je zhotovena z ocelového, oboustranně pozinkovaného plechu o tloušťce 1,5 mm. Je vybavena protipožárním těsněním, osmi montážními hmoždinkami a kovovým prahem z nerezové oceli v širší verzi (120 mm).
- Zárubeň Porta SYSTEM zesílená, o tloušťce zdi 120 až 300 mm, krycí lišta o šířce 80 mm.
- Zárubeň PROJEKT BIS (str. 180).
- Zárubeň PROJEKT Premium.

POZNÁMKY

- V případě použití jiného kování, než navrženého firmou PORTA, je nutné se řídit pokyny uvedenými v záručním listu.
- Protipožární dveře - intarzie pouze na obou stranách.
- Spodní hrana je chráněna před vlhkostí díky technologii TechnoPORTA AQUA STOP v produktech s povrchem CPL HQ a Gladstone/Halifax.

ZA PŘÍPLATEK

- pružinový zavírač 2 601 | 3 147
- horní dodatečný zámek 792 | 958
- horní štítek 720 | 871
- horní cylindrická vložka 576 | 697
- intarzie ve fólii a laminátech (na 1 stranu, na dvě strany cena x 2) 351 | 425
- intarzie v přírodní dýhze (na 1 stranu, na dvě strany cena x 2) 738 | 893
- zárubeň: polyesterová barva - SKUPINA II 198 | 240
- zárubeň: polyesterová barva - SKUPINA III 486 | 588
- zárubeň: dekory v CPL 0,2 mm – SKUPINA II 486 | 588
- zárubeň: přírodní dýha Dub Satin Bílý 1 449 | 1 753
- zárubeň: přírodní dýha Dub Satin (další barvy) 729 | 882
- zárubeň: přírodní dýha Černá 1 449 | 1 753
- zárubeň: přírodní dýha Ořech 774 | 937
- profil ocelové zárubně pro obklad PROJEKT BIS 531 | 643
- profil ocelové zárubně pro obklad PROJEKT Premium 855 | 1 035
- profil ocelové zárubně od 101 do 150 mm 792 | 958
- profil ocelové zárubně od 151 do 270 mm 1 602 | 1 938
- profil ocelové zárubně od 271 do 390 mm 2 394 | 2 897
- rozměr „100“ 486 | 588
- křídlo: barvy Gladstone/Halifax ve vodorovné struktuře dřeva 1 260 | 1 525
- křídlo: dekory v CPL 0,2 a 0,7 mm – SKUPINA II 486 | 588
- křídlo: přírodní dýha Dub Satin Bílý 2 889 | 3 496
- křídlo: přírodní dýha Dub Satin (další barvy) 729 | 882
- křídlo: přírodní dýha Černá 2 889 | 3 496
- křídlo: přírodní dýha Ořech 1 260 | 1 525
- křídlo: model s různým uložením dýhy Select 2 889 | 3 496
- křídlo: model s různým uložením Přírodní dýhy Dub, Jasan, Ořech 2 889 | 3 496
- kukátko 180 | 218
- panoramatické kukátko (nepoužije se v přírodní dýha) 900 | 1 089
- klika SAFE (str. 193)

EXTREME RC 4

bezpečnostní dveře třídy a RC 4, EI 30, 37 dB

od 33 057 | 39 999

cena kompletu bez DPH | s DPH (CZK)

09



EXTREME RC 4, Antracit

Bezpečnostní třída RC 4
Akustická izolace $R_w=37$ dB
Požární odolnost EI 30
Kouřotěsnost

V ceně kompletu dveří

- křídlo
- zárubeň
- ocelový práh
- klika

Za příplatek

- přidavný horní zámek

DVEŘE EXTREME RC4

jsou vyráběny ve dvou typech:

Typ I

- třída RC4 dle ČSN EN 1627:2012
- akustická izolace $R_w=37$ dB
- kouřotěsnost

Typ II

- vlastnosti dveří typ I
- protipožární odolnost EI 30



EXTREME RC 4, Antracit



doporučená klika a lištový zámek



háky proti vylovení



zesílené objektové závěsy



plovoucí protiplechy háků zámku



práh z nerezové oceli 120 mm)

DEKORY

Přírodní dýha Select ★★★★★
Přírodní dýha Dub, Jasan, Ořech
Přírodní dýha Dub Satin

Laminát CPL HQ 0,2 mm ★★★★★

Laminát CPL HQ 0,7 mm ★★★★★
Gladstone/Halifax

Vzorčky barev viz str. 212 – 219.

POZOR! Všechny přírodní dýhy (s výjimkou dýhy Jasan a Ořech) lze zhotovit s vodorovnou nebo svislou strukturou dřeva (týká se křídla).

POZOR! Ke vstupním dveřím doporučujeme laminát CPL nebo Gladstone/Halifax, zvláště pak při použití ve veřejných budovách.

CENY BEZ DPH | S DPHV CZK (věnujte pozornost příplatkům)

| EXTREME RC 4 | CPL HQ 0,2 sk. I | CPL HQ 0,7 sk. I | Gladstone/Halifax (vodorovná struktura) | Přírodní dýha |
|--------------|------------------|------------------|---|-----------------|
| Typ I | 33 057 39 999 | 34 227 41 415 | 34 227 41 415 | 37 377 45 226 |
| Typ II | 34 803 42 112 | 35 973 43 527 | 35 973 43 527 | 39 123 47 339 |

TECHNICKÉ INFORMACE

KONSTRUKCE KŘÍDLA

Rám je vyroben z vrstveného jehličnatého dřeva a překližky. Vypln křídla tvoří speciální 5-vrstva konstrukce zesílená ocelovými pruty. Křídlo je opláštěno deskou HDP s hliníkovým plechem.

PŘÍSLUŠENSTVÍ V CENĚ KŘÍDLA

- lištový zámeček hákový firmy FUHR, POZOR: rozteč 92 mm
- objektové závěsy
- 5x bezpečnostní trny proti vylomení
- bezpečnostní vložka
- doporučená klikla
- navíc: model II protipožární těsnění, které vlivem vysoké teploty zvětší svůj objem na okrajích křídla (s výjimkou spodní hrany)

ZÁRUBEŇ

Ocelová zárubeň rohová, o šířce profilu 100 mm je zhotovena z ocelového, oboustranně pozinkovaného plechu o tloušťce 1,5 mm. Je vybavena samozhášivým těsněním, osmi montážními hmoždinkami, plovoucími protiplechy pro háky zámku a kovovým prahem z nerezové oceli.

POZNÁMKY

- Křídlo a zárubeň jsou zesíleny pro případnou montáž samozavírače
- V případě použití jiného kování, než navrženého firmou PORTA, je nutné se řídit pokyny uvedenými v záručním listu

ZA PŘÍPLATEK

- pružinový zavírač 2 601 | 3 147
- horní dodatečný zámeček 855 | 1 035
- horní štítek 1 134 | 1 372
- horní cylindrická vložka 774 | 937
- intarzie ve fólii a laminátech (na 1 stranu, na dvě strany cena x 2) 351 | 425
- intarzie v přírodní dýhze (na 1 stranu, na dvě strany cena x 2) 369 | 446
- zárubeň: polyesterová barva - SKUPINA II 198 | 240
- zárubeň: polyesterová barva - SKUPINA III 486 | 588
- profil ocelové zárubně pro obklad PROJEKT BIS 531 | 643
- profil ocelové zárubně pro obklad PROJEKT Premium 855 | 1 035
- profil ocelové zárubně od 101 do 150 mm 792 | 958
- profil ocelové zárubně od 151 do 270 mm 1 602 | 1 938
- profil ocelové zárubně od 271 do 390 mm 2 394 | 2 897
- rozměr „100“ 486 | 588
- křídlo: barvy Gladstone/Halifax ve vodorovné struktuře dřeva 1 260 | 1 525
- křídlo: dekory v CPL 0,2 a 0,7 mm – SKUPINA II 486 | 588
- křídlo: přírodní dýha Dub Satin Bílý 2 889 | 3 496
- křídlo: přírodní dýha Dub Satin (další barvy) 729 | 882
- křídlo: přírodní dýha Černá 2 889 | 3 496
- křídlo: přírodní dýha Ořech 1 260 | 1 525
- křídlo: model s různým uložením dýhy Select 2 889 | 3 496
- křídlo: model s různým uložením Přírodní dýhy Dub, Jasan, Ořech 2 889 | 3 496
- kukátko 180 | 218
- panoramatické kukátko (nepoužije se v přírodní dýha) 900 | 1 089

GRANIT třída C

bezpečnostní dveře třídy C a RC3, EI 30, 37 dB

od 26 586 | 32 169

cena kompletu bez DPH | s DPH (CZK)

09



Bezpečnostní třída C a RC 3
Akustická izolace $R_w=37$ dB
Požární odolnost EI 30

GRANIT třída C, Ořech Přírodní, se zárubní a obkladem PROJEKT BIS

Všechny dostupné modely viz str. 118

V ceně kompletu dveří

- křídlo
- zárubeň
- ocelový práh
- klika s horním štítkem
- dvě cylindrické vložky

DVEŘE GRANIT kl. C

jsou vyráběny ve dvou typech:

Typ I

- bezpečnostní třída C
- třída RC 3 dle ČSN EN 1627:2012
- akustická izolace $R_w=37$ dB
- kouřotěsnost

Typ II

- vlastnosti dveří Typ I
- protipožární odolnost EI 30



GRANIT Plně, Ořech Přírodní, s ocelovou zárubní

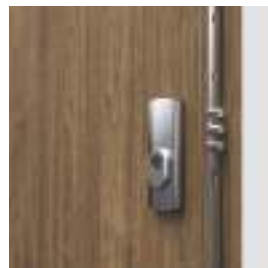
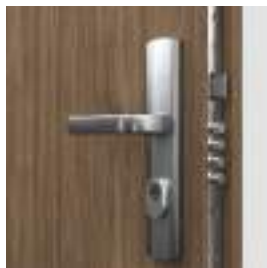

lišťový vícebodový zámek přizpůsobený pro dvě cylindrické vložky



bezpečnostní trny proti vylomení



zesílený tříprvkový závěs

DEKORY

Přírodní dýha Select ★★★★★
Přírodní dýha Dub, Jasan, Ořech
Přírodní dýha Dub Satin

Laminát CPL HQ 0,2 mm ★★★★★

Laminát CPL HQ 0,7 mm ★★★★★

Vzorky barev viz str. 212 – 219.

POZOR! Všechny přírodní dýhy (s výjimkou dýhy Jasan a Ořech) lze zhotovit s vodorovnou nebo svislou strukturou dřeva (týká se křídla).

POZOR! Ke vstupním dveřím doporučujeme laminát CPL nebo Gladstone/Halifax, zvláště pak při použití ve veřejných budovách.



Zhlédněte montážní video dveří GRANIT pomocí hmoždinek:
www.porta.com.pl/dm/montazgranitnadyble.wmv

DOPORUČUJEME!

DÍKY POUŽITÍ KONSTRUKCE VYUŽÍVAJÍCÍ VRSTVU HLINÍKOVÉHO PLECHU, JSME DOSÁHLI VÝJIMEČNÉ ODOLNOSTI DVEŘÍ GRANIT PROTI NEGATIVNÍMU PŮSOBENÍ SPECIFICKÝCH PROVOZNÍCH PODMÍNEK, CHARAKTERISTICKÝCH PRO SCHODIŠTĚ, TEPLOTNÍ ROZDÍLY A VLHKOST VZDUCHU.



CENY BEZ DPH | S DPH V CZK (věnujte pozornost příplatkům)

| GRANIT třída C | CPL HQ 0,2 sk. I | CPL HQ 0,7 sk. I | Přírodní dýha |
|----------------|------------------|------------------|-----------------|
| Typ I | 26 586 32 169 | 27 756 33 585 | 31 086 37 614 |
| Typ II | 29 664 35 893 | 30 834 37 309 | 34 164 41 338 |

TECHNICKÉ INFORMACE

KONSTRUKCE KŘÍDLA

Rám křídla je zhotoven z lepeného jehličnatého dřeva. Křídlo je opláštěné speciální deskou se dvěma vrstvami hliníkového plechu a HDF deskou. Dostupná křídla jsou doplněna hliníkovou intarzií stříbrné nebo černé barvy. Přírodní dýhy v povrchové úpravě polomatný lak. Je to návrh pro ty nejnáročnější osoby, pro které je nejdůležitější bezpečnost, založená na materiálech a zpracování nejvyšší kvality. V provedení CPL HQ jsou hrany křídla pokryty páskou ABS.

PŘISLUŠENSTVÍ V CENĚ DVEŘÍ

- Vícebodový lištový zámeček třídy 4 ENV
- Dvě bezpečnostní vložky třídy C
- Klika s bezpečnostním štítkem
- Horní rozeta
- Tři zesílené čepové závěsy stříbrné barvy
- Čtyři bezpečnostní trny proti vylomení
- Příprava pro zkrácení dveří maximálně 60 mm (týká se Granit TYP I)
- Navíc: model II protipožární těsnění, které vlivem vysoké teploty zvětší svůj objem na okrajích křídla
- Zárubeň je vybavena kovovým prahem z nerezové oceli o šířce 120 mm a také zesílení pro samozavírač

ZÁRUBNĚ

- Kovová zárubeň rohová, o šířce profilu 100 mm je zhotovena z ocelového, oboustranně pozinkovaného plechu o tloušťce 1,5 mm. Je vybavena protipožárním těsněním, osmi montážními hmoždinkami, zesílením pro samozavírač a kovovým prahem z nerezové oceli v širší verzi (120 mm).
- Zárubeň PROJEKT BIS (str. 180).
- Zárubeň PROJEKT Premium (str. 180).

POZNÁMKY

- Dveře odolné proti požáru by měly být vybaveny klikami s rukojetí s ocelovým jádrem.
- V případě použití jiného kování, než navrženého firmou PORTA, je nutné se řídit pokyny uvedenými v záručním listu.
- Akustická izolace Rw=37 dB.
- Spodní hrana je chráněna před vlhkostí díky technologii TechnoPORTA AQUA STOP v produktech s povrchem CPL HQ a Gladstone/Halifax.

ZA PŘÍPLATEK

| | |
|--|---------------|
| • intarzie ve fólii a laminátech (na 1 stranu, na dvě strany cena x 2) | 351 425 |
| • intarzie v přírodní dýhze (na 1 stranu, na dvě strany cena x 2) | 369 446 |
| • zárubeň: polyesterová barva - SKUPINA II | 198 240 |
| • zárubeň: polyesterová barva - SKUPINA III | 486 588 |
| • profil ocelové zárubně pro obklad PROJEKT BIS | 531 643 |
| • profil ocelové zárubně pro obklad PROJEKT Premium | 855 1 035 |
| • profil ocelové zárubně od 101 do 150 mm | 792 958 |
| • profil ocelové zárubně od 151 do 270 mm | 1 602 1 938 |
| • profil ocelové zárubně od 271 do 390 mm | 2 394 2 897 |
| • regulovatelný protiplech (Typ I) | 243 294 |
| • rozměr „100“ | 486 588 |
| • křídlo: dekory v CPL 0,2 a 0,7 mm – SKUPINA II | 486 588 |
| • křídlo: přírodní dýha Dub Satin Bílý | 2 889 3 496 |
| • křídlo: přírodní dýha Dub Satin (další barvy) | 729 882 |
| • křídlo: přírodní dýha Černá | 2 889 3 496 |
| • křídlo: přírodní dýha Ořech | 1 260 1 525 |
| • křídlo: model s různým uložením dýhy Select | 2 889 3 496 |
| • křídlo: model s různým uložením Přírodní dýhy Dub, Jasan, Ořech | 2 889 3 496 |
| • kukátko | 180 218 |
| • panoramatické kukátko (nepoužije se v přírodní dýha) | 900 1 089 |
| • klika GRANIT PLUS | (str. 193) |

Steel SAFE, ENERGY PROTECT

Bezpečnostní zámky třída 3 nebo 4, bezpečnostní prosklení třída P4

od 20 484 | 24 786

cena kompletu bez DPH | s DPH (CZK)

09



Steel SAFE C.1, Antracit

VCHODOVÉ DVEŘE
VNĚJŠÍ A VNITŘNÍ

Bezpečnostní třída RC2/RC3*
Tepelná propustnost $U_d=1.1+1.7^*$

$U_d=1,1^*$
W/m²K
SOUČINITEL
TEPELNÉ
PROPUSTNOSTI

V ceně kompletu dveří

- křídlo
- zárubeň
- práh
- klika
- cylindrické vložky

SYSTÉM OCHRANY OCELOVÉHO POVRCHU



POZINKOVANÝ
PLECH

PRODUKT
PORTA STEEL



Steel ENERGY PROTECT C.1, Dub Winchester



model A.0



model B.1



model C.1



model D.1



CENY BEZ DPH | S DPHV CZK (věnujte pozornost příplatkům)

Steel SAFE typ II

| | Polyesterová barva PREMIUM | Ocelový plech laminovaný PVC |
|---------------|----------------------------|------------------------------|
| A.0* | 20 484 24 786 | 23 040 27 878 |
| B.1, C.1, D.1 | 32 103 38 845 | 34 650 41 927 |

Steel SAFE typ III

| | Polyesterová barva PREMIUM | Ocelový plech laminovaný PVC |
|---------------|----------------------------|------------------------------|
| A.0* | 25 011 30 263 | 27 567 33 356 |
| B.1, C.1, D.1 | 36 621 44 311 | 39 177 47 404 |

ENERGY PROTECT

| | Polyesterová barva PREMIUM | Ocelový plech laminovaný PVC |
|---------------|----------------------------|------------------------------|
| A.0 | 33 939 41 066 | 36 495 44 159 |
| B.1, C.1, D.1 | 45 531 55 093 | 48 087 58 185 |

Steel SAFE typ II z Thermo

| | Polyesterová barva PREMIUM | Ocelový plech laminovaný PVC |
|--|----------------------------|------------------------------|
| | 27 099 32 790 | 29 655 35 883 |
| | 38 718 46 849 | 41 265 49 931 |

Steel SAFE typ III z Thermo

| | Polyesterová barva PREMIUM | Ocelový plech laminovaný PVC |
|--|----------------------------|------------------------------|
| | 31 626 38 267 | 34 182 41 360 |
| | 43 236 52 316 | 45 792 55 408 |

DEKORY

Polyesterová barva PREMIUM ★★★★★☆

| SKUPINA I | Bílá MAT | Antracit struktura |
|------------|----------|--------------------|
| SKUPINA II | | Černá struktura |

Ocelový plech laminovaný PVC ★★★★★☆

| | | | |
|-----------|----------------|-------|----------|
| Dub Zlatý | Dub Winchester | Ořech | Antracit |
|-----------|----------------|-------|----------|

* dostupné rovněž jako vnitřní vchodové dveře s bezpečnostní třídou RC2 a RC3



Ocelová zárubeň Thermo



Hák – horní / dolní závora
SAFE typ III, ENERGY PROTECT



Lištový zámek SAFE typ III,
ENERGY PROTECT



4 bezpečnostní trny proti
vylomění



3 tříprvkové závěsy



Výplň – extrudovaný
polystyren



Prosklení – trojskelná sada
třída P4



Teplý práh - snižuje koeficient tepelné
propustnosti se zárubní THERMO

Steel SAFE
ENERGY
PROTECT

TECHNICKÉ INFORMACE

ZÁKLADNÍ INFORMACE

- DVEŘE SAFE (tloušťka křídla 54 mm)
- Bezpečnostní třída RC2 nebo RC3 (týká se plných plochých křidel)
- Dva nezávislé zámky LOB nebo hákový zámek WINKHAUS STV s roztečí 92 mm
- Zárubeň Rohová velká nebo Thermo
- Práh z nerezové oceli s perforací nebo teplý práh
- Tři tříprvkové závěsy
- Čtyři bezpečnostní trny proti vylovení
- Klika OPAL (RC2) nebo SAFE (RC3)
- Cylindrické vložky LOB nebo WILKA
- Regulovaný protiplech zámku

ZA PŘÍPLATEK DVEŘE SAFE TYP II, III, ENERGY PROTECT

| | |
|--|---------------|
| • dvě cyl. vložky LOB, tř. B – výměna za základní kompl. tř. A (SAFE TYP II) | 963 1 165 |
| • cyl. vložka dolní WILKA, tř. B – výměna za základní kompl. tř. A (SAFE TYP III) | 612 741 |
| • cylindrická vložka horní WILKA, tř. A (SAFE TYP III) | 612 741 |
| • cyl. vložka dolní WILKA, tř. B – výměna za základ. kompl. tř. A (ENERGY PROTECT) | 639 773 |
| • polyesterová barva - SKUPINA II | 486 588 |
| • okapnička v barvě křídla | 243 294 |
| • dolní panel oboustranný z nerezové oceli 150 mm, model A0, B1 | 2 700 3 267 |
| • rozměr „100“ | 1 449 1 753 |
| • kukátko | 180 218 |
| • výplň z minerální vlny | 891 1 078 |
| • zesílení pod samozavírač v křídle | 252 305 |

- zesílení pod samozavírač v zárubni
- Spodní ochrana po samostatném zkrácení
- Madlo kulaté nebo hranaté

378 | 457
675 | 817
(str. 194)

ZÁKLADNÍ INFORMACE

- Dveře ENERGY PROTECT (tloušťka křídla 66 mm)
- Bezpečnostní třída RC3 (týká se plných plochých křidel)
- Hákový zámek Winkhaus STV
- Dřevěná zárubeň
- Teplý práh Porta ThermControl
- Tři závěsy 3D v barvě stříbrná
- Čtyři bezpečnostní trny proti vylovení
- Klika SAFE
- Cylindrická vložka WILKA
- Regulovaný protiplech zámku

ZA PŘÍPLATEK DVEŘE SAFE TYP III i ENERGY PROTECT

| | |
|---|-------------|
| • polyesterová barva - SKUPINA II | 486 588 |
| • horní dodatečný zámek | 855 1 035 |
| • horní štítek kl. C | 720 871 |
| • horní cylindrická vložka WILKA, tř. B | 738 893 |



Univerzální dveře do technických místností

od 6 210 | 7 514

cena kompletu bez DPH | s DPH (CZK)

10



Pozinkované pevné univerzální dveře se dokonale osvědčují v technických, průmyslových prostorech, ale také ve sklepech, na půdě či ve sklepních kójičkách.

Univerzální dveře do technických místností, model 2 Šedá

pravé nebo levé?
univerzální!!

V ceně kompletu dveří

- křídlo
- zárubeň
- klikka
- zámek



Průmyslový vzor
W.121254



POZINKOVANÝ
PLECH

PRODUKT
PORTA STEEL

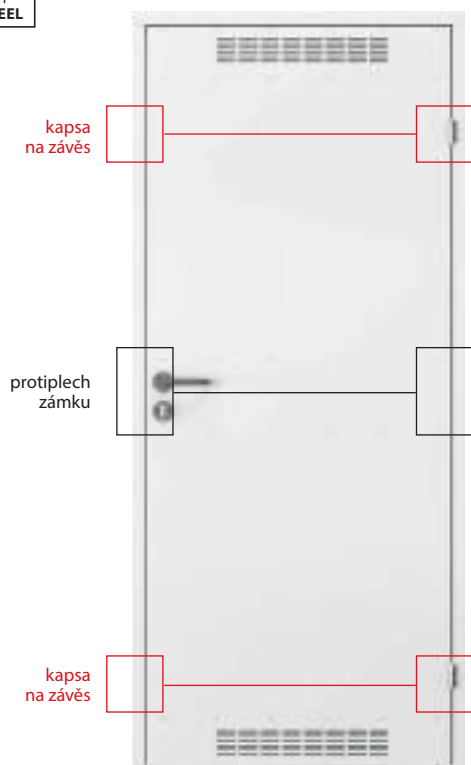

přední strana křídla



zadní strana křídla

■ SYSTÉM OCHRANY OCELOVÉHO POVRCHU



DEKORY

Pozinkovaný plech ★★★★★☆



Polyesterová barva PREMIUM ★★★★★☆

| | | | |
|-------------|--------------------|-------------|-----------------------|
| SKUPINA I | Bílá MAT | Šedá MAT | Antracit struktura |
| SKUPINA II | Cerná struktura | | |
| SKUPINA III | Bílá | Šedá | Hnědý |



klika



ventilační mřížka

CENY BEZ DPH | S DPH V CZK (věnujte pozornost příplatkům)

| MODEL | Pozinkovaný plech | Polyesterová barva PREMIUM sk. I |
|---------|-------------------|-------------------------------------|
| plné | 6 210 7 514 | 6 975 8 440 |
| model 2 | 6 345 7 677 | 7 092 8 581 |

TECHNICKÉ INFORMACE

PŘÍSLUŠENSTVÍ V SADĚ S DVEŘMI

- Křídlo (lakovaný plech, pozinkované)
- Ventilační mřížka (volba)
- Dva čepové závěsy standard
- Zámek pro patentovou vložku
- Ekonomická, plastová klika s kulatým kováním a rozetou
- Kovová rohová zárubeň

ZÁRUBEŇ

- Kovová rohová zárubeň se šířkou profilu 48 mm (jako malá rohová) je zhotovena z ocelového, oboustranně pozinkovaného plechu o síle 0,8 mm.

POZNÁMKY

- Díky symetrické konstrukci dveří a univerzálnímu kování (zámek, závěsy) je možné je osadit jako levé a pravé.
- **Kovová pozinkovaná deska zesílená na třech úrovních.**

ZA PŘÍPLATEK

- polyesterová barva - SKUPINA II
- polyesterová barva - SKUPINA III

486 | 588
774 | 937

Steel BASIC, Steel BASIC PLUS

od 4 833 | 5 848

cena kompletu bez DPH | s DPH (CZK)

10



Steel BASIC, Šedá

Ekonomické řešení při zachování vysokých provozních parametrů. Konstrukce z pozinkované oceli zaručuje pevnost a spolehlivost.

V ceně kompletu dveří interiérových Steel BASIC

- křídlo
- zárubeň
- klika
- konstrukce z pozinkované oceli

V ceně kompletu dveří exteriérových Steel BASIC PLUS

- křídlo
- zárubeň
- práh
- klika
- konstrukce z pozinkované oceli



Steel BASIC PLUS, Povlákany plech, Šedá

P
POZINKOVANÝ
PLECH

PRODUKT
PORTA STEEL



zámek a klika



ventilační mřížka



práškové lakovaný práh
(Steel BASIC PLUS)

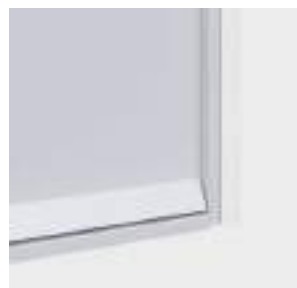

okapnice (Steel BASIC PLUS)

DEKORY

Pozinkovaný plech ★★★★★☆



Povlékaný plech ★★★★★☆



výplň „voština“



výplň polystyren

CENY BEZ DPH | S DPH V CZK (věnujte pozornost příplatkům)

| Steel BASIC (interiér.) | | 80 | 90 | 100 |
|---------------------------------|------------------------------|----------------|----------------|----------------|
| Křídlo Steel BASIC „voština“ | Pozinkovaný plech | 4 833 5 848 | 5 130 6 207 | 5 508 6 665 |
| | Ocelový plech laminovaný PVC | 5 418 6 556 | 5 715 6 915 | 6 093 7 373 |
| Křídlo Steel BASIC „polystyren“ | Pozinkovaný plech | 5 706 6 904 | 6 003 7 264 | 6 381 7 721 |
| | Ocelový plech laminovaný PVC | 6 291 7 612 | 6 588 7 971 | 6 966 8 429 |
| Dveře Steel BASIC „voština“ | Pozinkovaný plech | 6 822 8 255 | 7 119 8 614 | 7 497 9 071 |
| | Ocelový plech laminovaný PVC | 7 407 8 962 | 7 704 9 322 | 8 082 9 779 |
| Dveře Steel BASIC „polystyren“ | Pozinkovaný plech | 7 695 9 311 | 7 992 9 670 | 8 370 10 128 |
| | Ocelový plech laminovaný PVC | 8 280 10 019 | 8 577 10 378 | 8 955 10 836 |

| Steel BASIC PLUS (exteriér.) | | 80 | 90 | 100 |
|-------------------------------------|------------------------------|----------------|----------------|----------------|
| Dveře Steel BASIC PLUS „polystyren“ | Ocelový plech laminovaný PVC | 8 964 10 846 | 9 261 11 206 | 9 639 11 663 |

TECHNICKÉ INFORMACE

V SADĚ S DVEŘMI

- Křídlo (práškově lakovaný plech o tl. 0,5 mm, povlékaný polyesterem, pozinkovaný)
- Dva čepové závěsy standard
- Zámek pro patentovou vložku
- Sada klik s kováním
- Zárubeň (lakovaný pozinkovaný plech)
- Práh (Steel BASIC PLUS)
- Okapnice (Steel BASIC PLUS) (viz. ZA PŘÍPLATEK)

V SADĚ S KŘÍDLEM

- Křídlo
- Dva čepové závěsy standard
- Zámek pro patentovou vložku

ZÁRUBEŇ

- Kovová rohová zárubeň se šířkou profilu 64 mm (jak Rohová MALÁ PLUS) je zhotovena z ocelového, oboustranně pozinkovaného plechu o síle 1,2 mm.
- Zárubeň ke dveřím Steel Basic je vybavena těsněním. Zárubeň ke dveřím Steel BASIC PLUS je vybavena těsněním, které utěsňuje dveře po celém obvodu.
- Zárubeň je vyrobena jako směrová (pravá/levá) k osazení na hotovou podlahu.

POZNÁMKY

- Dveře Steel BASIC jsou vyrobeny v investiční normě (viz. tabulka rozměrů str. 203, tab. 4).
- Křídlo Steel BASIC je vyrobeno v investiční a polské normě.
- Dveře Steel BASIC Plus otevírané do venkovního prostředí jsou opatřeny okapnicí (viz. ZA PŘÍPLATEK).
- **Vzhledem k charakteru použitého materiálu (povlékaný plech), barevné odstíny jsou podobné uvedeným odstínům RAL.**

ZA PŘÍPLATEK

- ventilací mřížka (Steel BASIC) 378 | 457
- okapnička (Steel BASIC PLUS) 243 | 294

10



Steel SOLID, plné, Šedá

- Použití dveří
- určené k použití v těžkých provozních podmínkách
- hospodářské místnosti
- průmyslové místnosti
- technické místosti
- sklepy
- garáže
- dílny
- průmyslové haly
- moderní bytové a kancelářské interiéry (loft design)

V ceně

- křídlo
- konstrukce z pozinkované oceli

SYSTEM OCHRANY OCELOVÉHO POVRCHU



P
POZINKOVANÝ
PLECH
PRODUKT
PORTA STEEL



Steel SOLID 4, Šedá



plné



model 1



model 2



model 3



model 4



model 5

DEKORY

Pozinkovaný plech ★★★★★☆



Polyesterová barva PREMIUM ★★★★★☆

| | | | |
|-------------|-----------------|----------|--------------------|
| SKUPINA I | Bílá MAT | Šedá MAT | Antracit struktura |
| | SKUPINA II | | |
| | Cerná struktura | | |
| SKUPINA III | Bílá | Šedá | Hnědý |

Nerezová ocel ★★★★★★



Ocelový plech laminovaný PVC ★★★★★☆

| | | |
|-----------|-------|----------|
| Dub Zlatý | Ořech | Antracit |
|-----------|-------|----------|



Prizpůsobte barvu individuálním potřebám a zeptejte se na Porta KONTRAKT. Podrobnosti k nestandardním objednávkám, viz str. 227.

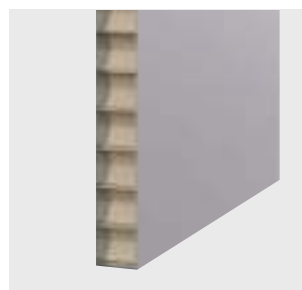

výplň „voština“



výplň polystyren



výplň minerální vlna

CENY BEZ DPH | S DPHV CZK (věnujte pozornost příplatkům)

| | Polyesterová barva PREMIUM sk. I | Polyesterová barva PREMIUM sk. I | Ocelový plech laminovaný PVC | Nerezová ocel |
|------------------------|----------------------------------|----------------------------------|------------------------------|--------------------------|
| výplň „voština“ | standardní rámeček | rámeček z nerezové oceli 45° | rámeček z nerezové oceli 45° | rámeček z nerezové oceli |
| plné | 7 119 8 614 | - | 10 269 12 425 | 18 657 22 575 |
| 1,2,3 | 8 622 10 433 | 9 828 11 892 | 13 077 15 823 | 22 149 26 800 |
| 4 | - | 12 969 15 692 | 16 137 19 526 | 24 525 29 675 |
| 5 | 10 269 12 425 | 11 457 13 863 | 14 625 17 696 | - |

| výplň „polystyren“ | Pozinkovaný plech | Ocelový plech laminovaný PVC | Nerezová ocel |
|--------------------|--------------------|------------------------------|------------------------------|
| | standardní rámeček | rámeček z nerezové oceli 45° | rámeček z nerezové oceli 45° |
| plné | 7 119 8 614 | 10 269 12 425 | 19 260 23 305 |
| 4 | 12 978 15 703 | 16 137 19 526 | 25 128 30 405 |

| výplň minerální vlna | Polyesterová barva PREMIUM sk. I | Ocelový plech laminovaný PVC | Nerezová ocel |
|----------------------|----------------------------------|------------------------------|------------------------------|
| | standardní rámeček | rámeček z nerezové oceli 45° | rámeček z nerezové oceli 45° |
| plné | 8 379 10 139 | 11 520 13 939 | 20 520 24 829 |

TECHNICKÉ INFORMACE

V SADĚ S KŘÍDLEM

- Křídlo (práškově lakovaný plech o tl. 0,6 mm, pozinkovaný)
- Tři čepové závěsy standard
- Zámek pro patentovou vložku
- Tvrzené sklo čiré nebo matné

DOPORUČENÉ ZÁRUBNĚ

- Zárubeň rohová MALÁ PLUS, rohová VELKÁ
- Zárubeň REGULOVANÁ (standard), REGULOVANÁ PS „na hranu“
- Zárubeň ocelová Porta SYSTEM

POZNÁMKY

- Křídla s polystyrenovou výplní nejsou k dispozici ve verzi s povrchovou úpravou Polyesterová barva Premium.
- Pro křídla potažená PVC laminátem prosklení jen s plochým nerezovým rámem.
- Možnost libovolné kombinace rozměrů křídla ve dvoukřídlových dveřích.
- Dvojitá křídla z nerezové oceli jsou k dispozici pouze v nabídce Porta KONTRAKT, viz str. 227.

ZA PŘÍPLATEK

- barva Antracit struktura, Plech PCV Antracit 297 | 359
- polyesterová barva - SKUPINA II 297 | 359
- polyesterová barva - SKUPINA III 486 | 588
- rozměr „100“ (křídla z pozink. plechu) 486 | 588
- rozměr „100“ (křídla z nerez. oceli) 1 278 | 1 546
- vent. otvory nebo vent. mřížka (křídla s pozink. plechem) 378 | 457
- zesílení pod samozavírač 252 | 305
- ventilační mřížka z nerezové oceli smluvní možnost (str. 188)
- klika

Steel EI 30 PLUS, EI 60 PLUS

od 18 522 | 22 412

cena kompletu bez DPH | s DPH (CZK)

10



Steel EI 60 PLUS, dvoukřídlové plné, jednokřídlové model 3. Šedá MAT

EI 30 PLUS
Požární odolnost 30 min.
Akustická izolace $R_w=32$ dB

EI 60 PLUS
Požární odolnost 60 min.
Akustická izolace $R_w=37$ dB*

V ceně

- křídlo
- zárubeň
- kliky
- konstrukce z pozinkované oceli

SYSTÉM OCHRANY OCELOVÉHO POVRCHU



DVEŘE EI 30 PLUS

nabízíme ve dvou variantách:

Standard

- požární odolnost 30 min.

Typ 1

- vlastnosti dveří Standard
- třída akustické izolace $R_w=32$ dB (32-36 dB)

DVEŘE EI 60 PLUS

nabízíme ve dvou variantách:

Standard

- požární odolnost 60 min.

Typ 1 - dveře jednokřídlové

- vlastnosti dveří Standard
- třída akustické izolace $R_w=37$ dB (37-41 dB)*

Typ 1 - dveře dvoukřídlové

- vlastnosti dveří Standard
- třída akustické izolace $R_w=32$ dB (32-36 dB)*



Steel EI 30 PLUS, Šedá



plné



model 2



model 3



DEKORY

Polyesterová barva PREMIUM ★★★★★☆

| | | | |
|-------------|-----------------|----------|--------------------|
| SKUPINA I | Bílá MAT | Sedá MAT | Antracit struktura |
| | Cerná struktura | | |
| SKUPINA II | | | |
| SKUPINA III | Bílá | Sedá | Hnědý |



Přizpůsobte barvu individuálním potřebám a zeptejte se na Porta KONTRAKT. Podrobnosti k nestandardním objednávkám, viz str. 227.

UPLATNĚNÍ KOVOVÝCH DVEŘÍ EI30, EI60:

- veřejné budovy
- hotely, penziony
- kotelny
- garáže



automatický rýgl



západkový zámek pro cylindrickou vložku, klika součástí kompletu



rýgl zámku horní / spodní



zpěňující páska

CENY BEZ DPH | S DPH V CZK (věnujte pozornost příplatkům)

| EI 30 PLUS | Typ Standard - Polyesterová barva PREMIUM | |
|------------|---|-----------------|
| | jednokřídlové | dvoukřídlové |
| plné | 18 522 22 412 | 42 633 51 586 |
| model 2 | 23 337 28 238 | 55 872 67 605 |
| model 3 | 26 703 32 311 | 65 133 78 811 |

| EI 60 PLUS | Typ Standard - Polyesterová barva PREMIUM | |
|------------|---|-----------------|
| | jednokřídlové | dvoukřídlové |
| plné | 19 962 24 154 | 46 593 56 378 |
| model 2 | 26 703 32 311 | 65 133 78 811 |
| model 3 | 31 518 38 137 | 78 372 94 830 |

| Příplatek pro verzi Standard | Typ I - Polyesterová barva PREMIUM | |
|------------------------------|------------------------------------|---------------|
| | jednokřídlové | dvoukřídlové |
| EI 30 PLUS, EI 60 PLUS | 1 737 2 102 | 2 007 2 428 |

TECHNICKÉ INFORMACE

PŘÍSLUŠENSTVÍ V CENĚ KŘÍDLA

- Dva tříprvkové závěsy, jeden z nich je zavěs nosný a druhý, díky vestavěné pružině, funguje jako samozavírač dveří
- Zadbávací zámek se západkou pro cylindrickou vložku
- Dva trny proti vysazení
- Sada klik se štítky (jako samostatná položka na objednávce)
- Ohnivzdorné průhledné sklo

ZÁRUBNĚ

- Ocelová rohová zárubeň je vyrobena z ocelového, oboustranně žárově pozinkovaného plechu, o tloušťce 1,5 mm. Svařované spoje rohů zárubně (jednokřídlové dveře) nebo skládaná zárubeň (dvoukřídlové dveře). Vybavena dorazovým těsněním.
- Možnost objednání ocelové zárubně ve dvou verzích:
 - směrová zárubeň (pravá/levá) - k osazení na hotovou podlahu – úroveň „0“, práh za příplatek (EI 30 a EI 60).
 - směrová zárubeň - k zalití do podlahy – úroveň „-30“ – práh za příplatek (EI 30 a EI 60).

POZNÁMKY

- V případě použití jiného kování, než navrženého firmou PORTA, je nutné se řídit pokyny uvedenými v záručním listu.

ZA PŘÍPLATEK

| | |
|--|---------------|
| polyesterová barva - SKUPINA II* | 486 588 |
| polyesterová barva - SKUPINA III* | 774 937 |
| rozměr „100“ - EI 30, EI 60 | 1 350 1 634 |
| rozměr „100“ - EI 30, EI 60 - dvoukřídlové | 2 700 3 267 |
| wzmocnienie pod samozamykacz* | 630 762 |

ZÁRUBNĚ

NEVIDITELNÁ LINIE SPOJŮ

Ocelové zárubně jsou svařovány ve spojích a následně lakovány práškovou polyesterovou barvou Premium. Díky tomu je linie spojů neviditelná a současně velmi odolná.

DLOUHÁ ŽIVOTNOST

Preciznost provedení a materiály použité při výrobě jsou zárukou mnohaleté kvality. Díky vysoké odolnosti proti mechanickému poškození a korozi budou skvělou investicí na léta. Obzvláště dobře se ověří v koupelně nebo kuchyni, čili v místnostech, v nichž je obvykle vyšší vlhkost.

ODOLNÁ PROTI VLHKOSTI

Ocelové zárubně jsou provedeny z pozinkovaného plechu a dodatečně zabezpečeny pasivační vrstvou v procesu přípravy povrchu. Následně je nanášena vrstva polyesterové práškové barvy. To vše zvyšuje odolnost proti korozi na dlouhá léta a chrání zárubeň před působením vody, např. během mytí podlah.





Křídlo Porta Decor, model P
se zárubní Ocelová Porta SYSTEM ELEGANCE

ZÁRUBEŇ STÁLÁ NEREGULOVANÁ K POLODRÁŽKOVÝM DVEŘÍM

Zárubně jsou doporučovány všude tam, kde není vyžadována regulace rozsahu stěny.
Zárubně 100 mm představují komplet ke všem interiérovým křídélům.
Zárubně 60 mm jsou dostupné k interiérovým křídélům s folií Portadecor a Portasynchro 3D.

DEKORY

Portadecor ★★★
Portasynchro 3D

Portadur ★★★★★
Fólie Lakovaná Premium
Lak UV Premium Plus
Přírodní dýha Select
Přírodní Dub, Ořech, Jasan
Přírodní Dub Satin

Portaperfect 3D ★★★★★
Portalamino
Laminát CPL HQ 0,2 mm
Gladstone/Halifax
Fólie Lakovaná MAT

Vzorky barev viz str. 212 – 219.

PRŮŘEZ ZÁRUBNĚ



60 mm,
základní verze
(bez krycích lišt)



60 mm,
fólie
(s krycími lištami)



100 mm,
fólie (s krycími plochými lištami
spojenými pod úhlem 90°)
nebo přírodní dýha
(s krycími plochými lištami
spojených pod úhlem 45°)



100 mm,
fólie nebo přírodní dýha
(s krycími zaoblenými lištami)

■ CENY BEZ DPH | S DPH V CZK (věnujte pozornost příplatkům)

| MODELY | Portadecor, Portasynchro 3D | Portaperfect 3D, Portadur, Portalamino, CPL HQ sk. I | Lakovaná fólie Premium, Gladstone/Halifax, Fólie Lakovaná Matt | Lak UV Premium Plus | Přírodní dýha |
|-------------------------------------|--------------------------------|---|--|---------------------|---------------|
| MINIMAX 60 mm | 2 493 3 017 | - | - | - | - |
| MINIMAX 100 mm | 2 493 3 017 | 3 213 3 888 | 3 663 4 432 | 4 383 5 303 | 4 563 5 521 |
| Lišty ploché a zaoblené* | 675 817 | 945 1 143 | 1 035 1 252 | 1 305 1 579 | 1 755 2 124 |
| Čtvrtkuhové lišty** | 216 261 | 306 370 | 351 425 | 477 577 | 666 806 |

Cena zárubně, krycích lišt a také příplatky pro dvoukřídlové dveře +50%

* Komplet na jednu stranu

** Cena za 1 ks, délka 2150 mm.

Zárubně a krycí lišty jsou rovněž dostupné se syntetickou fólií pro samostatné malování
– v ceně zárubně a lišt s folií Portadecor.

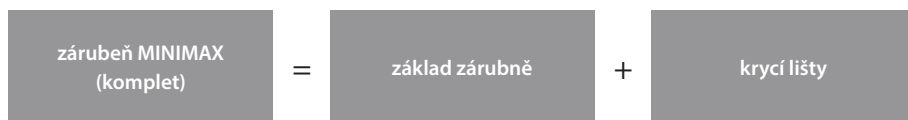

■ TECHNICKÉ INFORMACE

KONSTRUKCE ZÁRUBNĚ

Záruběň se skládá z:

- vodorovného nosníku a dvou svislých nosníků zhotovených z desky MDF, vybavených příslušným kováním a příslušenstvím
- krycích lišt (ZA PŘÍPLATEK)
- čtvrtkruhové lišty (ZA PŘÍPLATEK)
- Zárubeň je vyráběna a dodávána klientovi v podobě kompletu prvků určených ke složení na místě montáže.
- Zárubeň Minimax pro křídla s Lak UV Premium Plus je potažena podkladovou fólií a povrchově upravena Lakem UV Premium Plus.

PŘÍSLUŠENSTVÍ – V CENĚ ZÁRUBNĚ MINIMAX 60 MM

- (dostupné pouze s fóliemi Portadecor a Portasynchro 3D)
- Tři čepové závěsy standard nebo závěsy PRIME (dostupné pouze v PN) ZA PŘÍPLATEK
- Zarážky
- Hmoždinky, záslepký
- Kryty zabezpečující spodní část zárubně před vlhkostí

PŘÍSLUŠENSTVÍ – V CENĚ ZÁRUBNĚ MINIMAX 100 MM

Fólie:

- Tři čepové závěsy standard nebo závěsy PRIME (dostupné pouze v PN) ZA PŘÍPLATEK
- Gumové těsnění po obvodu zárubně
- Kryty zabezpečující spodní část zárubně před vlhkostí

Přírodní dýhy:

- Tři čepové závěsy standard nebo závěsy PRIME (dostupné pouze v PN) ZA PŘÍPLATEK
- Gumové těsnění po obvodu zárubně
- Kryty zabezpečující spodní část zárubně před vlhkostí

ROZMĚR ZÁRUBNĚ, VIZ STR. 134, TABULKA 1

Šířka 60 mm a šířka 100 mm.

„60“, „70“, „80“, „90“, „100“ a libovolná kombinace těchto rozměrů u dvoukřídlých dveří.

POZNÁMKY

- Montáž zárubně se provádí v místnostech se zcela dokončenými stěnami (např. tapety) a podlahou (např. parkety).
- Zárubeň o šířce 100 mm lze rovněž objednávat ve verzi „tunel“ (tzn. v provedení bez drážky a těsnění, závěsů a protiplechu k zámku).
- MINIMAX 60 mm nelze objednat v dekorech Jasan Capri.
- Zárubeň a lišty jsou dostupné v nelakované verzi (pro samostatně prováděné konečné úpravy).

ZA PŘÍPLATEK

- čtvrtkruhové lišty: přírodní dýha Dub Satin Bílý 90 | 109
- lišty: přírodní dýha Dub Satin Bílý 189 | 229
- zárubeň: dekory v CPL 0,2 mm – SKUPINA II 486 | 588
- zárubeň: přírodní dýha Dub Satin Bílý 729 | 882
- zárubeň: přírodní dýha Ořech 774 | 937
- závěsy PRIME 198 | 240

PORTA SYSTEM, PORTA SYSTEM GK / GLASS

od 4 320 | 5 227

cena zárubně bez DPH | s DPH (CZK)

11

PORTA SYSTEM

Zárubeň regulovaná s krycími lištami 60 mm a 80 mm. Zárubeň Porta SYSTEM může být zkompletována všemi druhy interiérových křidel. Modul Retro Vám umožní docílit zcela odlišné a nové stylizace dveří.

DEKORY

Portadecor ★★★
Portasynchro 3D

Portadur ★★★★★
Fólie Lakovaná Premium
Lak UV Premium Plus
Přírodní dýha Select
Přírodní Dub, Ořech, Jasan
Přírodní Dub Satin

Portaperfect 3D ★★★★★
Portalamino
Laminát CPL HQ 0,2 mm
Gladstone/Halifax
Fólie Lakovaná MAT

Vzorky barev viz str. 212 – 219.



PRŮŘEZ ZÁRUBNĚ



Porta SYSTEM

Porta SYSTEM
+ Regulační Panel®

Porta SYSTEM
+ Modul RETRO
(koruna a ozdobné lišty)

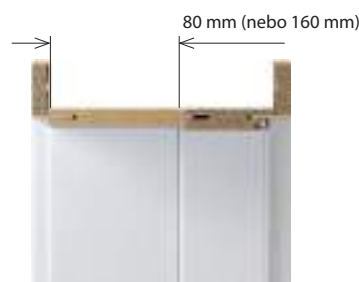
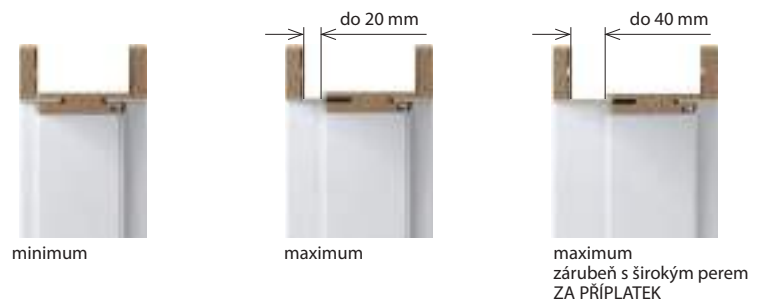

Zhlédni způsob montáže a regulace závěsu 3D:
<https://www.youtube.com/watch?v=2vavrJrZ9Kc>

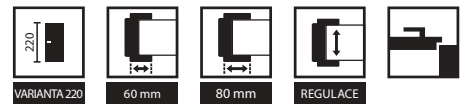

CENY BEZ DPH | S DPH V CZK (věnujte pozornost příplatkům)

Ceny zárubní PORTA SYSTEM, PORTA SYSTEM GK/GLASS*

| ROZSAH TLOUŠŤKY ZDI | | Portadecor, Portasynchro 3D | Portadur, Portalamino, Portaperfect 3D, CPL HQ sk. I, Super Matt | Fólie Lakovaná Premium, Gladstone/Halifax, Fólie Lakovaná MATT | Lak UV Premium Plus | Přírodní dýha |
|---------------------|-----------|-----------------------------|--|--|---------------------|-----------------|
| A | 75 ÷ 95 | 4 320 5 227 | 4 563 5 521 | 4 896 5 924 | 6 921 8 374 | 7 686 9 300 |
| B | 95 ÷ 115 | 4 437 5 369 | 4 680 5 663 | 5 013 6 066 | 7 128 8 625 | 7 902 9 561 |
| C | 120 ÷ 140 | | | | | |
| D | 140 ÷ 160 | 4 770 5 772 | 5 112 6 186 | 5 445 6 588 | 7 560 9 148 | 8 334 10 084 |
| E | 160 ÷ 180 | | | | | |
| F | 180 ÷ 200 | | | | | |
| G | 200 ÷ 220 | 5 202 6 294 | 5 544 6 708 | 5 877 7 111 | 8 289 10 030 | 9 054 10 955 |
| H | 220 ÷ 240 | | | | | |
| I | 240 ÷ 260 | | | | | |
| J | 260 ÷ 280 | 5 877 7 111 | 6 219 7 525 | 6 552 7 928 | 9 153 11 075 | 9 927 12 012 |
| K | 280 ÷ 300 | | | | | |
| L | 300 ÷ 320 | | | | | |
| M | 320 ÷ 340 | 6 696 8 102 | 7 083 8 570 | 7 470 9 039 | 10 359 12 534 | 11 034 13 351 |
| N** | 340 ÷ 360 | | | | | |

Cena zárubně pro dvoukřídlové dveře +50%

* Cena kompletu pro celoskleněné dv. = cena křídla + cena zárubně PORTA Systém GK /GLASS + cena kování

** Rozsah N není dostupný v provedení Lak UV Premium Plus i Přírodní dýha

Ceny Regulačního panelu® pro zárubeň Porta SYSTEM

| ROZSAH TLOUŠŤKY ZDI | | Portadecor, Portasynchro 3D | Portadur, Portalamino, Portaperfect 3D, CPL HQ sk. I, Super Matt | Lakovaná fólie Premium | Lak UV Premium Plus | Přírodní dýha |
|---------------------|--------------------------|-----------------------------|--|------------------------|---------------------|---------------|
| typ A | typ A (80 mm vodorovný) | 369 446 | 378 457 | 405 490 | 864 1 045 | 1 071 1 296 |
| typ B | typ B (160 mm vodorovný) | 603 730 | 612 741 | 639 773 | 1 233 1 492 | 1 341 1 623 |
| typ A | typ A (80 mm svislý) | 837 1 013 | 855 1 035 | 909 1 100 | 1 503 1 819 | 1 782 2 156 |
| typ B | typ B (160 mm svislý) | 1 233 1 492 | 1 332 1 612 | 1 431 1 732 | 2 304 2 788 | 2 700 3 267 |

Cena vodorovných panelů pro dvoukřídlové dveře +50%

Ceny Modulu RETRO pro zárubeň Porta SYSTEM (komplet na jednu stranu)

| ROZSAH TLOUŠŤKY ZDI | Portadecor, Portasynchro 3D | Portadur, Portalamino, Portaperfect 3D | Lak UV Premium Plus | Přírodní dýha |
|--------------------------|-----------------------------|--|---------------------|---------------|
| koruna | 1 818 2 200 | 2 016 2 439 | 2 151 2 603 | 3 645 4 410 |
| ozdobné svislé lišty | 1 206 1 459 | 1 233 1 492 | 1 980 2 396 | 3 357 4 062 |
| komplet (koruna + lišty) | 3 015 3 648 | 3 249 3 931 | 4 122 4 988 | 6 993 8 462 |

Cena koruny pro dvoukřídlové dveře +50%

TECHNICKÉ INFORMACE

KONSTRUKCE ZÁRUBNĚ

Zárubeň se skládá z:

- hlavních nosníků: vodorovného a dvou svislých zhotovených z materiálů na bázi dřeva
- krycích lišt (60, 80 mm)
- Zárubeň Porta SYSTEM je vyráběna a dodávána klientovi v podobě kompletu prvků určených pro složení na místě montáže.
- Porta SYSTEM pro křídla s Lak UV Premium Plus je potažena podkladovou fólií a povrchově upravena Lakem UV Premium Plus.

PŘÍSLUŠENSTVÍ – V CENĚ ZÁRUBNĚ

Porta SYSTEM

- Tři čepové závěsy standard nebo závěsy PRIME (dostupné pouze v PN) ZA PŘÍPLATEK
- Gumové těsnění po obvodu zárubně

Porta SYSTEM GK

- Protiplech zámku (krátký)
- Gumové těsnění po obvodu zárubně
- Kapsy na závěsy 2 kusy pro rozměry „60“ ÷ „90“, 3 kusy pro rozměr „100“

POZOR! závěsy nejsou dodávány v kompletu se zárubní

ROZMĚR ZÁRUBNĚ, VIZ STR. 201, TABULKA 1

Porta SYSTEM

- Pro rozpětí šířky zdi (A-K), „60“, „70“, „80“, „90“, „100“, „110“ a „120“ ÷ „200“ a jednokřídlé „60“ ÷ „90“ s bočním panelem „40“.

Porta SYSTEM GK

- Pro rozpětí šířky zdi (A-K), „60“, „70“, „80“, „90“, „100“

POZNÁMKY

- Montáž zárubně se provádí v místnostech se zcela dokončenými stěnami (např. tapety) a podlahou (např. parkety).
- Zárubeň lze rovněž objednávat ve verzi „tunel“ (tzn. v provedení bez drážky a těsnění, závěsů a protiplechu k zámku).
- Modul RETRO není dostupný v povrchové úpravě CPL HQ, ve Fólii Premium a Gladstone/Halifax.
- Výška „220“: dostupná pro povrchy Fólie Lakovaná Premium, Lak UV Premium Plus, Přírodní dýha – tři závěsy v základu
- **Světličky Porta SYSTEM - informace jsou dostupné na: www.porta.com.pl/do-pobrania.**
- Rozsah M v provedení Akrylová barva UV a v přírodních dýhách je sestaven z rozsahu L a záklopu s prodlouženým perem.

ZA PŘÍPLATEK

- koruny: přírodní dýha Dub Satin Bílý 243 | 294
- ozdobné lišty: přírodní dýha Dub Satin Bílý 189 | 229
- zárubeň „220“: Lak UV Premium Plus 774 | 937
- zárubeň „220“: přír. dýha 774 | 937
- zárubeň „220“: Fólie Lakovaná Premium 486 | 588
- zárubeň: dekory v CPL 0,2 mm – SKUPINA II 486 | 588
- zárubeň: přírodní dýha Dub Satin Bílý 1 449 | 1 753
- zárubeň: přírodní dýha Černá 1 449 | 1 753
- zárubeň: přírodní dýha Ořech 774 | 937
- investiční balíček 594 | 719
- panel regulační: přírodní dýha Dub Satin Bílý 243 | 294
- zesílení pod samozavírač 378 | 457
- závěsy PRIME 198 | 240
- el. protiplech: reverzní nebo averzní (str. 195)

¹ Týká se pouze zárubně v přírodní dýze

Porta SYSTEM ELEGANCE, Porta SYSTEM ELEGANCE 90°

od 7 173 | 8 679
cena zárubně bez DPH | s DPH (CZK)

11

ZÁRUBEŇ REGULOVANÁ BEZPOLODRÁŽKOVÁ S KRYCÍMI LIŠTAMI 80 MM

Interiérová zárubeň určená pro křídla v bezfalcové verzi. Jednoduchá na montáž. Možnost výběru 2 typů spoje krycích lišt. Spoj pod úhlem 45° (Porta SYSTEM ELEGANCE) nebo 90° (Porta SYSTEM ELEGANCE 90°).

DEKORY

Portadecor
Portasynchro 3D

★★★

Portadur
Fólie Lakovaná Premium
Lak UV Premium Plus
Přírodní dýha Select
Přírodní Dub, Ořech, Jasan
Přírodní Dub Satin

★★★★

Portaperfect 3D

Portalamino
Laminát CPL HQ 0,2 mm
Gladstone/Halifax
Fólie Lakovaná MAT

★★★★★

Vzorky barev viz str. 212 – 219.



Porta SYSTEM ELEGANCE

PRŮŘEZ ZÁRUBNĚ Porta SYSTEM ELEGANCE

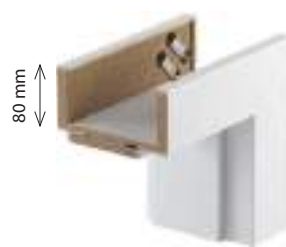

80 mm

profil zárubně
– široká lišta 80 mm



minimum



20 mm

maximum

SPOJENÍ ZÁKLOPŮ Porta SYSTEM ELEGANCE 90°



Ilustrativní obrázky



Zarovnaný povrch
základu nadpraží
v zárubni s fólií a
laminátech



Zapuštěný základ
nadpraží v zárubni s Lak
UV Premium Plus



Zarovnaný povrch
základu nadpraží v zárubni
s přírodní dýhou



Zhlédni způsob montáže zárubně
Porta SYSTEM ELEGANCE



Zhlédni způsob montáže a regulace závěsu 3D:
<https://www.youtube.com/watch?v=2vavrJrZ9Kc>

POZOR: V případě, že se pouzdro závěsu nevejde do stavebního otvoru je třeba stavební otvor v místě pouzdra mírně rozšířit jak na obrázku na str. 210

CENY BEZ DPH | S DPH V CZK (věnujte pozornost příplatkům)

| PORTA SYSTEM ELEGANCE ROZSAH TLOUŠŤKY ZDI | | Portadecor, Portasynchro 3D | Portadur, Portalamino, Portaperfect 3D, CPL HQ sk. I, Super Matt | Fólie Lakovaná Premium, Gladstone/Halifax, Fólie Lakovaná MATT | Lak UV Premium Plus | Přírodní dýha |
|--|-------------------------------------|-----------------------------|--|--|---------------------|-----------------|
| B C | 95 ÷ 115 120 ÷ 140 | 7 173 8 679 | 7 749 9 376 | 8 037 9 725 | 10 062 12 175 | 10 728 12 981 |
| D E | 140 ÷ 160 160 ÷ 180 | 7 362 8 908 | 7 938 9 605 | 8 226 9 953 | 10 440 12 632 | 11 313 13 689 |
| F G H | 180 ÷ 200 200 ÷ 220 220 ÷ 240 | 7 695 9 311 | 8 370 10 128 | 8 658 10 476 | 10 881 13 166 | 11 745 14 211 |
| I J K | 240 ÷ 260 260 ÷ 280 280 ÷ 300 | 8 136 9 845 | 8 901 10 770 | 9 189 11 119 | 11 403 13 798 | 12 276 14 854 |
| L M N* | 300 ÷ 320 320 ÷ 340 340 ÷ 360 | 8 901 10 770 | 9 675 11 707 | 9 963 12 055 | 12 366 14 963 | 14 004 16 945 |

Cena zárubně pro dvoukřídlové dveře +50%

* Rozsah N není dostupný v provedení Lak UV Premium Plus i Přírodní dýha

| PORTA SYSTEM ELEGANCE 90° ROZSAH TLOUŠŤKY ZDI | | Portadecor, Portasynchro 3D | Portadur, Portalamino, Portaperfect 3D, CPL HQ sk. I, Super Matt | Lakovaná fólie Premium, Gladstone/Halifax, Fólie Lakovaná Matt | Lak UV Premium Plus | Přírodní dýha |
|--|-------------------------------------|-----------------------------|--|--|---------------------|-----------------|
| B C | 95 ÷ 115 120 ÷ 140 | 8 433 10 204 | 9 009 10 901 | 9 297 11 249 | 12 042 14 571 | 12 978 15 703 |
| D E | 140 ÷ 160 160 ÷ 180 | 8 622 10 433 | 9 198 11 130 | 9 486 11 478 | 12 420 15 028 | 13 563 16 411 |
| F G H | 180 ÷ 200 200 ÷ 220 220 ÷ 240 | 8 955 10 836 | 9 630 11 652 | 9 918 12 001 | 12 861 15 562 | 13 995 16 934 |
| I J K | 240 ÷ 260 260 ÷ 280 280 ÷ 300 | 9 396 11 369 | 10 161 12 295 | 10 449 12 643 | 13 383 16 193 | 14 526 17 576 |



3D závěs (zavřené dveře)



nový 3D závěs (otevřené dveře)

KLÍČOVÉ VLASTNOSTI NOVÉHO ZÁVĚSU 3D SIMONSWERK

- REGULACE VE 3 OSÁCH
- TESTOVÁNO NA 200.000 CYKLŮ,
- NOSNOST 60 KG (2 ZÁVĚSY),
- VŠECHNY VIDITELNÉ ELEMENTY JSOU OPATŘENY POLYESTROVOU BARVOU.

DOPORUČUJEME!

PODLAHOVÉ LIŠTY viz str. 198

TECHNICKÉ INFORMACE

KONSTRUKCE ZÁRUBNĚ

Zárubně se skládá z:

- hlavních nosníků: vodorovného a dvou svislých zhotovených z materiálů na bázi dřeva a vybavených nezbytnými prvky kování a příslušenstvím
- krycích lišt (zákllopů) 80 mm
- Poloměr hrany krycí lišty „na hranu“ pro přírodní dýhy Standard, Select, Satin. Poloměr hrany krycí lišty 1,5 mm pro fólie: Portadecor, Portasynchro 3D, Portadur a Portacortex, Portaperfect 3D.
- Poloměr hrany krycí lišty 3 mm pro laminát CPL HQ 0,2 mm.
- Zárubně Porta SYSTEM ELEGANCE je vyráběna a dodávána klientovi jako komplet prvků určených pro složení na místě montáže.
- PS ELEGANCE pro křídla s Lakem UV Premium Plus je potažena podkladovou fólií a povrchově upravena Lakem UV Premium Plus.

PŘÍSLUŠENSTVÍ – V CENĚ ZÁRUBNĚ

- Dva komplety regulovaných 3D závěsů nebo závěsů standard
- Gumové těsnění po obvodu zárubně

ROZMĚR ZÁRUBNĚ,

- V deseti rozpětích šířky zdi od 95 mm do 300 mm:
- „60“, „70“, „80“, „90“, „100“ a „120“ ÷ „200“.

POZNÁMKY

Zárubně Porta SYSTEM ELEGANCE 90° je k dispozici pouze v následujících povrchových úpravách:

Lakovaná fólie Premium, Lak UV Premium Plus, Přírodní dýha

- Montáž zárubně se provádí v místnostech se zcela dokončenými stěnami (např. tapety) a podlahou (např. parkety).
- Zárubně lze rovněž objednávat ve verzi „tunel“ (tzn. v provedení bez drážky a těsnění, závěsů a protiplechu k zámku) - platí pro zárubně PS ELEGANCE.
- Výška „220“: dostupná pro povrchy Fólie Lakovaná Premium, Lak UV Premium Plus, Přírodní dýha - tři závěsy v základu

ZA PŘÍPLATEK

- krycí lišty (záklopy) 100 mm (vztahuje se na výšku „220“, zár. PS ELEGANCE) 1 449 | 1 753
- zárubně „220“: Lak UV Premium Plus 1 926 | 2 330
- zárubně „220“: přír. dýha 1 926 | 2 330
- zárubně „220“: Fólie Lakovaná Premium 1 449 | 1 753
- zárubně: okl. Portadecor Fiord 1 737 | 2 102
- zárubně: dekory v CPL 0,2 mm – SKUPINA II (zár. PS ELEGANCE) 486 | 588
- zárubně: přírodní dýha Dub Satin Bílý 1 449 | 1 753
- zárubně: přírodní dýha Černá 1 449 | 1 753
- zárubně: přírodní dýha Ořech 774 | 937
- třetí závěs 3D barva: stříbrná, bílá, černá (příplatek k ceně zárubně) 1 017 | 1 231
- třetí závěs 3D barva: zlatá (příplatek k ceně zárubně) 1 170 | 1 416
- zesílení pod samozavírač (zár. PS ELEGANCE) 378 | 457
- závěsy 3D barva: zlatá (příplatek k ceně zárubně) 531 | 643
- speciálním protiplechem pro magnetický zámek (LUMIA) 963 | 1 165

ZÁRUBEŇ REGULOVANÁ BEZPOLODRÁŽKOVÁ S KRYCÍMI LIŠTAMI 80 MM A REVERZNÍM OTEVÍRÁNÍM

Doplněk ke kolekcím bezfalcových dveří. Zavřené dveře Porta SYSTEM a Porta SYSTEM reverzní vypadají stejně a umožňují otevření dveří v různých směrech: Porta SYSTEM ELEGANCE směrem ven a Porta SYSTEM reverzní směrem dovnitř.

DEKORY

- Fólie Lakovaná Premium
 - Lak UV Premium Plus
 - Přírodní dýha Select
 - Přírodní Dub, Ořech, Jasan
 - Přírodní Dub Satin
- ★★★★

Vzorky barev viz str. 212 – 219.



PRŮŘEZ ZÁRUBNĚ



SMĚR OTEVÍRÁNÍ DVEŘÍ

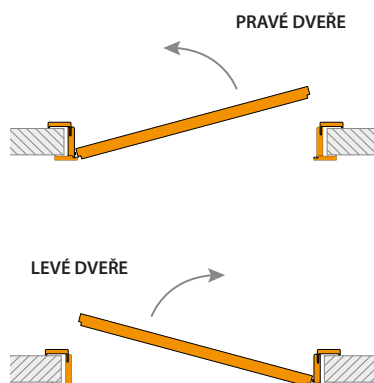



CENY BEZ DPH | S DPH V CZK (věnujte pozornost příplatkům)

| ROZSAH TLOUŠTKY ZDI | | Lakovaná fólie Premium | Lak UV Premium Plus | Přírodní dýha |
|---------------------|-----------|------------------------|---------------------|-----------------|
| B | 95 ÷ 115 | 11 007 13 318 | 13 842 16 749 | 15 678 18 970 |
| C | 120 ÷ 140 | | | |
| D | 140 ÷ 160 | 11 196 13 547 | 14 220 17 206 | 16 263 19 678 |
| E | 160 ÷ 180 | | | |
| F | 180 ÷ 200 | 11 628 14 070 | 14 661 17 740 | 16 695 20 201 |
| G | 200 ÷ 220 | | | |
| H | 220 ÷ 240 | | | |
| I | 240 ÷ 260 | 12 159 14 712 | 15 183 18 371 | 17 226 20 843 |
| J | 260 ÷ 280 | | | |
| K | 280 ÷ 300 | | | |



Roh zárubně z vnitřní strany



závěs 3D Simonswerk

KLÍČOVÉ VLASTNOSTI NOVÉHO ZÁVĚSU 3D SIMONSWERK

- REGULACE VE 3 OSÁCH
- TESTOVÁNO NA 200.000 CYKLŮ,
- NOSNOST 60 KG (2 ZÁVĚSY),
- VŠECHNY VIDITELNÉ ELEMENTY JSOU OPATŘENY POLYESTROVOU BARVOU.

DOPORUČUJEME!

PODLAHOVÉ LIŠTY viz str. 198

TECHNICKÉ INFORMACE

KONSTRUKCE ZÁRUBNĚ

Zárubeň se skládá z:

- Hlavních nosníků: vodorovného a dvou svislých zhotovených z materiálů na bázi dřeva a vybavených nezbytnými prvky kování a příslušenstvím
- krycích lišt 80 mm
- Poloměr hrany krycí lišty „na hranu“ pro přírodní dýhy Standard, Select, Satin.
- Poloměr hrany krycí lišty 1,5 mm pro povrchy: Lakovaná fólie Premium nebo Lak UV Premium Plus
- Zárubeň je vyráběna a dodávána klientovi jako komplet prvků určených pro složení na místě montáže.

POUŽITÍ

- Křídla určená pro zárubně Porta SYSTEM reverzní:
- lakované kolekce: Porta VECTOR Premium, Porta DESIRE, Porta FOCUS Premium,
- Porta GRANDE, kolekce s přírodní dýhou: Natura CLASSIC, Natura GRANDE, Natura LINE.

PŘÍSLUŠENSTVÍ – V CENĚ ZÁRUBNĚ

- Dva komplety regulovaných 3D závěsů
- Gumové těsnění po obvodu zárubně

ROZMĚR ZÁRUBNĚ

- V deseti rozpětích šířky zdi od 95 mm do 300 mm: „60“, „70“, „80“, „90“, „100“ a „120“ ÷ „200“.

POZNÁMKY

- Montáž zárubně se provádí v místnostech se zcela dokončenými stěnami (např. tapety) a podlahou (např. parkety).

ZA PŘÍPLATEK

- zárubeň „220“: Lak UV Premium Plus 1 926 | 2 330
- zárubeň „220“: přír. dýha 1 926 | 2 330
- zárubeň „220“: Fólie Lakovaná Premium 1 449 | 1 753
- zárubeň: přírodní dýha Dub Satin Bílý 1 449 | 1 753
- zárubeň: přírodní dýha Černá 1 449 | 1 753
- zárubeň: přírodní dýha Ořech 774 | 937
- třetí závěs 3D barva: stříbrná 1 737 | 2 102
- třetí závěs 3D barva: bílá a černá 2 025 | 2 450
- provedení křídla s reverzní polodrážkou - příplatek ke křídlu 1 926 | 2 330

ZÁRUBEŇ REGULOVANÁ PŘEJDĚTE NA VYŠŠÍ ÚROVEŇ

Regulovaná bezpodrážková zárubeň s krycími lištami 80 mm a horním panelem o výšce 20 nebo 100 cm.

DEKORY

Portadecor ★★★
Portasynchro 3D

Fólie Lakovaná Premium ★★★★★
Lak UV Premium Plus

Portaperfect 3D ★★★★★
Portalamino

Vzorky barev viz str. 212 – 219.

PRŮŘEZ ZÁRUBNĚ

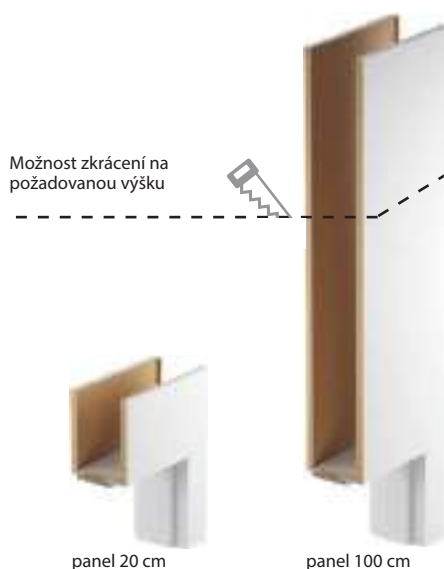

PRŮŘEZ ZÁRUBNĚ

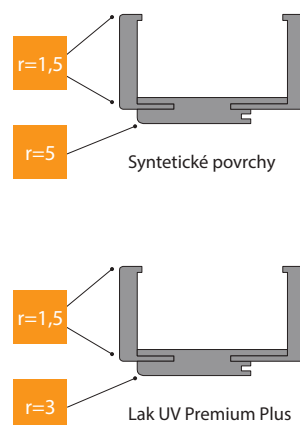

ROZSAH REGULACE ZÁRUBNĚ

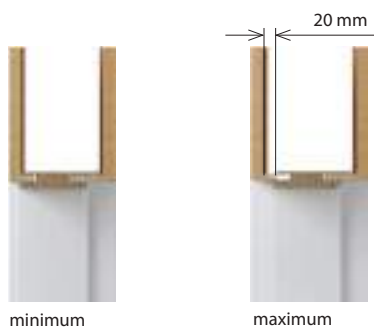

POZOR: V případě, že se pouzdro závěsu nevejde do stavebního otvoru je třeba stavební otvor v místě pouzdra mírně rozšířit jak na obrázku na str. 210



CENY BEZ DPH | S DPH V CZK (věnujte pozornost příplatkům)

| ROZSAH TLOUŠŤKY ZDI | | Portadecor, Portasynchro 3D | Portaperfect 3D, Portalamino | Lakovaná fólie Premium | Lak UV Premium Plus |
|---------------------|-----------|-----------------------------|------------------------------|------------------------|---------------------|
| B | 95 ÷ 115 | 6 975 8 440 | 7 551 9 137 | 7 839 9 485 | 9 288 11 238 |
| C | 120 ÷ 140 | | | | |
| D | 140 ÷ 160 | 7 218 8 734 | 7 794 9 431 | 8 082 9 779 | 9 720 11 761 |
| E | 160 ÷ 180 | | | | |
| F | 180 ÷ 200 | 7 551 9 137 | 8 226 9 953 | 8 514 10 302 | 10 152 12 284 |
| G | 200 ÷ 220 | | | | |
| H | 220 ÷ 240 | | | | |
| I | 240 ÷ 260 | 8 082 9 779 | 8 856 10 716 | 9 144 11 064 | 10 782 13 046 |
| J | 260 ÷ 280 | | | | |
| K | 280 ÷ 300 | | | | |

Horní panel

| | | | | |
|---------------------|---------------|---------------|---------------|---------------|
| 200 mm (2x) | 2 367 2 864 | 2 655 3 213 | 2 745 3 321 | 3 222 3 899 |
| 1000 mm (2x) | 4 608 5 576 | 5 085 6 153 | 5 382 6 512 | 6 120 7 405 |
| 200 i 1000 mm (1/1) | 3 492 4 225 | 3 870 4 683 | 4 068 4 922 | 4 671 5 652 |



Podívejte se na montáž zárubně LEVEL:
www.porta.com.pl/dm/montazosclevel.wmv



dvoukřídlá zárubeň a v CPL HQ
v Porta KONTRAKT, viz str. 227.

KLÍČOVÉ VLASTNOSTI NOVÉHO ZÁVĚSU 3D SIMONSWERK

- REGULACE VE 3 OSÁCH
- TESTOVÁNO NA 200.000 CYKLŮ,
- NOSNOST 60 KG (2 ZÁVĚSY),
- VŠECHNY VIDITELNÉ ELEMENTY JSOU OPATŘENY POLYESTROVOU BARVOU.

DOPORUČUJEME!

PODLAHOVÉ LIŠTY viz str. 198

TECHNICKÉ INFORMACE

KONSTRUKCE ZÁRUBNĚ

Zárubeň se skládá z:

- hlavních nosníků: vodorovného (nadpraží s pery spojovacími panel) a dvou svislých zhotovených z materiálů na bázi dřeva a vybavených nezbytnými prvky kování a příslušenstvím
- krycích lišt (80 mm)
- 2 vodorovných panelů (objednáványch jako samostatná položka). Poloměr krycí lišty 1,5 mm. Zárubeň LEVEL je vyráběna a dodávána klientovi jako komplet prvků určených pro složení na místě montáže. Zárubeň LEVEL pro křídlas Lakem UV Premium Plus je potažena podkladovou fólií a povrchově upravena Lakem UV Premium Plus. Panel LEVEL je vyráběn se svislou strukturou. Pro vybrané dekory také s vodorovnou strukturou, viz. str. 74

PŘÍSLUŠENSTVÍ – V CENĚ ZÁRUBNĚ

- Dva komplety regulovaných 3D závěsů
- Gumové těsnění po obvodu zárubně

ROZMĚR ZÁRUBNĚ, VIZ STR. 134, TABULKA 1

V deseti rozpětích šířky zdi, od 95 mm do 300 mm:
„60“, „70“, „80“, „90“, „100“.

POZNÁMKY

- Montáž zárubně se provádí v místnostech se zcela dokončenými stěnami (např. tapety) a podlahou (např. parkety).
- Zárubeň lze rovněž objednávat ve verzi „tunel“ (tzn. v provedení bez drážky a těsnění, závěsů a protiplechu k zámku).

ZA PŘÍPLATEK

- třetí závěs 3D barva: stříbrná, bílá, černá (příplatek k ceně zárubně) 1 017 | 1 231
- třetí závěs 3D barva: zlatá (příplatek k ceně zárubně) 1 170 | 1 416
- závěsy 3D barva: zlatá (příplatek k ceně zárubně) 531 | 643

OBLOŽKA KOVOVÉ ZÁRUBNĚ

Dejte svému bytu jedinečný charakter. Toto řešení umožňuje výměnu dveří bez odstranění staré zárubně.

DEKORY

Portadecor ★★★
Portasynchro 3D

Portadur ★★★
Fólie Lakovaná Premium

Portaperfect 3D ★★★★★
Portalamino
Laminát CPL HQ 0,2 mm
Fólie Lakovaná MAT

Vzorky barev viz str. 212 – 219.

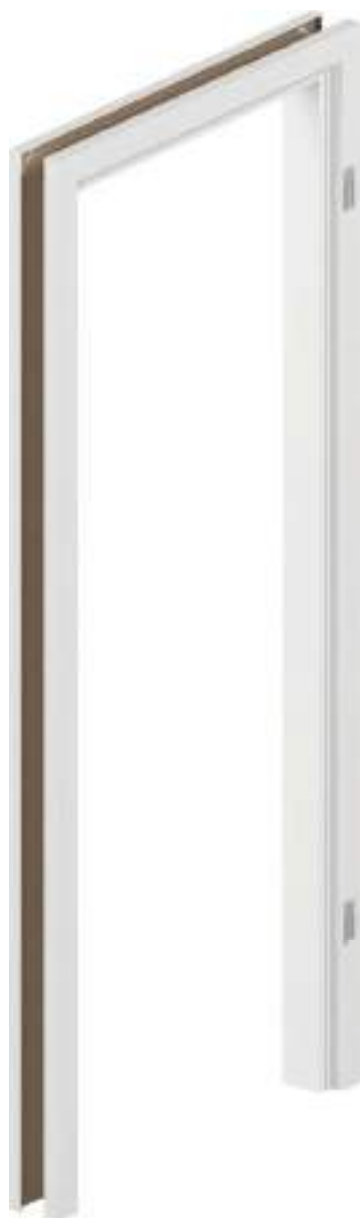

PRŮŘEZ ZÁRUBNĚ



ROZSAH REGULACE ZÁRUBNĚ

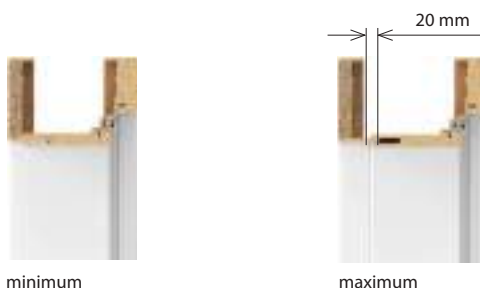



■ CENY BEZ DPH | S DPH V CZK (věnujte pozornost příplatkům)

| ROZSAH TLOUŠTKY ZDI | | Portadecor, Portasynchro 3D | Portadur, Portalamino, Perfect 3D, CPL HQ sk. I | CPL HQ sk. II, Lakovaná fólie Premium, Fólie Lakovaná Matt |
|------------------------|-------------------------------------|--------------------------------|--|--|
| 5 A | 55 ÷ 75 75 ÷ 95 | 5 652 6 839 | 5 886 7 122 | 6 228 7 536 |
| B C | 95 ÷ 115 120 ÷ 140 | 5 760 6 970 | 6 003 7 264 | 6 345 7 677 |
| D E | 140 ÷ 160 160 ÷ 180 | 6 102 7 383 | 6 435 7 786 | 6 777 8 200 |
| F G H | 180 ÷ 200 200 ÷ 220 220 ÷ 240 | 6 534 7 906 | 6 867 8 309 | 7 209 8 723 |
| I J | 240 ÷ 260 260 ÷ 280 | 7 209 8 723 | 7 542 9 126 | 7 884 9 540 |

NABÍDKA PORTA RENOVA ZAHRNJE:

- zárubeň Porta RENOVA pro křídla od A do J + rozměr „5“ – 55÷75
- tunel od A do J
- nosníky s perem (používány pro rozšíření zárubně Porta RENOVA) od A do J

■ TECHNICKÉ INFORMACE

KONSTRUKCE ZÁRUBNĚ

Zárubeň se skládá z:

- hlavních nosníků: vodorovného a dvou svislých zhotovených z materiálů na bázi dřeva
 - krycích lišt.
- Zárubeň Porta RENOVA je vyráběna a dodávána klientovi jako komplet prvků určených pro složení na místě montáže.

PŘÍSLUŠENSTVÍ – V CENĚ ZÁRUBNĚ

- Tři čepové závěsy standard

ROZMĚR ZÁRUBNĚ, maximum

- Pro rozpětí šíře zdi („5“ + A-J) „60“, „70“, „80“, „90“, „100“, „110“.

POZNÁMKY

- Montáž zárubně se provádí v místnostech se zcela dokončenými stěnami (např. tapety) a podlahou (např. parkety).
- Zárubeň lze rovněž objednat ve verzi „tunel“ (tzn. v provedení bez drážky a těsnění, závěsů a protiplechu k zámku).
- Pro zárubeň je možné objednat rozšíření.
- Pro tuto zárubeň je nutné objednat křídla s **hlubším zámkem 60 mm**, můžete použít křídla se standardním zámkem, za předpokladu, že použítá klika s rozetou nebo štítem má šířku max 44 mm.
- Při měření otvoru pod zárubeň je třeba vzít v úvahu všechny nerovnoměrnosti zakřivení ve staré zárubni a na stěně.

Vzhledem ke složitě montáži se doporučuje využít služeb autorizované montážní skupiny.

Ocelová Porta SYSTEM ELEGANCE

Ocelová Porta SYSTEM

od 6 867 | 8 309

cena zárubně bez DPH | s DPH (CZK)

12

INTERIÉROVÁ OCELOVÁ ZÁRUBEŇ

Ocelová obložková zárubeň, regulovaná. Má regulační, stylistické a montážní výhody stejné jako standardní dřevěná zárubeň Porta SYSTEM a Porta SYSTEM ELEGANCE. Konstrukce z oceli a povrchová ochrana galvanickým a lakovým systémem umožňuje použití v místnostech vystavených náročným podmínkám zvýšené vlhkosti nebo změn teploty. Určeno pro rodinné a bytové domy nebo proinvestiční výstavbu.

Polyesterová barva PREMIUM ★★★★★☆

| | | | | | |
|-----------|------------|-----------|--------------------|------------|-----------------|
| SKUPINA I | Bílá MAT | Sedá MAT | Antracit struktura | SKUPINA II | Černá struktura |
| | Béžová MAT | Hnědá MAT | Antracit HPL/CPL | | SKUPINA III |

Vzorky barev viz str. 212 – 219.



Ocelová Porta SYSTEM



Ocelová Porta SYSTEM ELEGANCE

PRŮŘEZ ZÁRUBNĚ
Ocelová Porta SYSTEM



PRŮŘEZ ZÁRUBNĚ
Ocelová Porta SYSTEM ELEGANCE



POZOR: V případě, že se pouzdro závěsu nevejde do stavebního otvoru je třeba stavební otvor v místě pouzdra mírně rozšířit jak na obrázku na str. 210

CENY BEZ DPH | S DPH V CZK (věnujte pozornost příplatkům)

| Ocelová Porta SYSTEM ROZSAH TLOUŠŤKY ZDI | | Polyesterová barva PREMIUM sk. I | | |
|---|--------------|----------------------------------|----------------|-----------------|
| | | „60° ÷ „90° | „100° | „120° ÷ „200° |
| A | 95 ÷ 120 mm | 6 867 8 309 | 7 767 9 398 | 9 612 11 631 |
| B | 121 ÷ 145 mm | 7 236 8 756 | 8 136 9 845 | 10 125 12 251 |
| C | 146 ÷ 170 mm | 7 605 9 202 | 8 505 10 291 | 10 647 12 883 |
| D | 171 ÷ 195 mm | 7 974 9 649 | 8 874 10 738 | 11 160 13 504 |

| Ocelová Porta SYSTEM ELEGANCE ROZSAH TLOUŠŤKY ZDI | | Polyesterová barva PREMIUM sk. I | | |
|---|--------------|----------------------------------|-----------------|-----------------|
| | | „60° ÷ „90° | „100° | „120° ÷ „200° |
| A | 95 ÷ 120 mm | 11 385 13 776 | 12 285 14 865 | 15 939 19 286 |
| B | 121 ÷ 145 mm | 11 736 14 201 | 12 636 15 290 | 16 425 19 874 |
| C | 146 ÷ 170 mm | 12 096 14 636 | 12 996 15 725 | 16 929 20 484 |
| D | 171 ÷ 195 mm | 12 465 15 083 | 13 365 16 172 | 17 451 21 116 |

ROZSAHY ÚSTÍ OCELOVÉ ZÁRUBNĚ PORTA SYSTEM

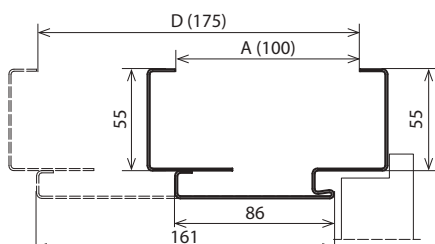

REGULACE OCELOVÉ ZÁRUBNĚ PORTA SYSTEM

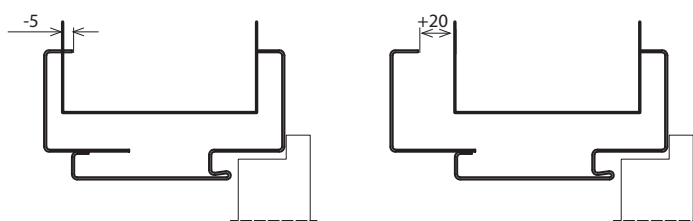

ROZSAHY ÚSTÍ OCELOVÉ ZÁRUBNĚ PORTA SYSTEM ELEGANCE

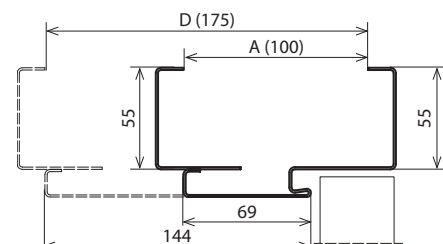

REGULACE OCELOVÉ ZÁRUBNĚ PORTA SYSTEM ELEGANCE

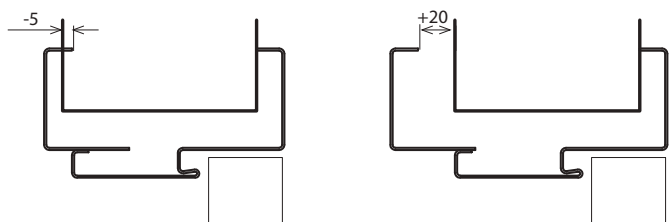

TECHNICKÉ INFORMACE

KONSTRUKCE ZÁRUBNĚ

Regulovaná zárubeň je zhotovena z nejkvalitnějšího ocelového pozinkovaného plechu o tloušťce 1,2 mm.

Zárubeň se skládá z:

- falcové části přizpůsobené šířce stěny a vybavené nezbytným kováním a příslušenstvím
- regulovatelného záklopu v rozmezí -5, +20 mm
- obvodového těsnění,
- čepových závěsů (Ocelová zárubeň Porta SYSTEM)
- 3D závěsy (Ocelová zárubeň Porta SYSTEM ELEGANCE)

PŘÍSLUŠENSTVÍ V CENĚ ZÁRUBNĚ

- Tři čepové závěsy standard (Ocelová zárubeň Porta SYSTEM)
- Dva závěsy 3D (Ocelová zárubeň Porta SYSTEM ELEGANCE)
- Imbusový klíč*
- Gumové těsnění na obvodu zárubně v bílé, popelavé, hnědé, krémové, antracitové a černé barvě
- Montážní plechy*
- Zesílení pod protiplech zámku*

ROZMĚR ZÁRUBNĚ

- „60°, „70°, „80°, „90°, „100° a „120° ÷ „200°
- K osazení na hotovou podlahu – úroveň „0”.

POZNÁMKY

- Montáž zárubně se provádí v místnostech se zcela dokončenými stěnami (např. tapety) a podlahou (např. parkety).
- Polyesterová barva Premium Antracit HPL/CPL je určena pro křídla v HPL/CPL Antracit.**

ZA PŘÍPLATEK

- polyesterová barva - SKUPINA II 198 | 240
- polyesterová barva - SKUPINA III 486 | 588
- zárubeň „220” 1 449 | 1 753
- investiční balíček * 594 | 719
- zesílení pod samozavírač 378 | 457
- třetí závěs 3D barva: stříbrná, bílá, černá 1 017 | 1 231
- třetí závěs 3D barva: zlatá 1 170 | 1 416
- z plechu o tloušťce 1,5 mm (mechanická třída 4) 486 | 588

* nevztahuje se na bezpoldrážkovou zárubeň

Regulovaná bezfalcová, Regulovaná, Regulovaná PS „na hranu“

12

ZÁRUBEŇ INTERIÉROVÁ OCELOVÁ

Výhody tohoto produktu tkví v dokonalém přizpůsobení všech komponentů systému a snadné montáži. To vše při zachování příznivé ceny. Regulovatelnost záručně umožňuje bezproblémové dopasování na požadovanou šíři stěny. Zárubeň může být použita prakticky ve všech typech místností – v bytech, kancelářích, hotelech, průmyslových závodech a také všude tam, kde je potřeba zvýšená odolnost.

BARVY

Polyesterová barva PREMIUM ★★★★★☆

| SKUPINA I | SKUPINA II | | | | | | | | |
|--|--------------|-----------------------|-----------------------|---------------|--------------|---------------------|---|--------------------|--------------|
| <table border="1"> <tr> <td>Bílá MAT</td> <td>Šedá MAT</td> <td>Antracit struktura</td> </tr> <tr> <td>Béžová MAT</td> <td>Hnědá MAT</td> <td>Antracit HPL/CPL</td> </tr> </table> | Bílá MAT | Šedá MAT | Antracit struktura | Béžová MAT | Hnědá MAT | Antracit HPL/CPL | <table border="1"> <tr> <td>Černá struktura</td> </tr> <tr> <td>Černá MAT</td> </tr> </table> | Černá struktura | Černá MAT |
| Bílá MAT | Šedá MAT | Antracit struktura | | | | | | | |
| Béžová MAT | Hnědá MAT | Antracit HPL/CPL | | | | | | | |
| Černá struktura | | | | | | | | | |
| Černá MAT | | | | | | | | | |

Vzorky barev viz str. 212 – 219..



Regulovaná



Regulovaná bezfalcová

PRŮŘEZ ZÁRUBNĚ Regulovaná



PRŮŘEZ ZÁRUBNĚ Regulovaná bezfalcová



PRŮŘEZ ZÁRUBNĚ Regulovaná PS „na hranu“



POZINKOVANÝ
PLECH

PRODUKT
PORTA STEEL



POZOR: V případě, že se pouzdro závěsu nevejde do stavebního otvoru je třeba stavební otvor v místě pouzdra mírně rozšířit jak na obrázku na str. 210

CENY BEZ DPH | S DPHV CZK (věnujte pozornost příplatkům)

| ROZSAH TLOUŠTKY ZDI | Regulovaná Polyesterová barva PREMIUM sk. I | | | Regulovaná PS, NA HRANU" Polyesterová barva PREMIUM sk. I | | ROZSAH TLOUŠTKY ZDI | BEZPOLODRÁŽKOVÁ Regulovaná Polyesterová barva PREMIUM sk. I | | |
|------------------------|--|-----------------|-----------------|--|-----------------|------------------------|--|-----------------|-----------------|
| | „60“ ÷ „90“ | „100“, „110“ | „120“ ÷ „200“ | „60“ ÷ „90“ | „100“ | | „60“ ÷ „90“ | „100“, „110“ | „120“ ÷ „200“ |
| A 95 ÷ 120 mm | 6 831 8 266 | 7 731 9 355 | 9 558 11 565 | 6 831 8 266 | 7 731 9 355 | B 120 ÷ 145 mm | 12 051 14 582 | 12 951 15 671 | 16 866 20 408 |
| B 121 ÷ 145 mm | 7 173 8 679 | 8 073 9 768 | 10 035 12 142 | 7 173 8 679 | 8 073 9 768 | C 146 ÷ 170 mm | 12 384 14 985 | 13 284 16 074 | 17 334 20 974 |
| C 146 ÷ 170 mm | 7 524 9 104 | 8 424 10 193 | 10 530 12 741 | 7 524 9 104 | 8 424 10 193 | D 171 ÷ 195 mm | 12 717 15 388 | 13 617 16 477 | 17 802 21 540 |
| D 171 ÷ 195 mm | 7 875 9 529 | 8 775 10 618 | 11 025 13 340 | 7 875 9 529 | 8 775 10 618 | E 196 ÷ 220 mm | 13 050 15 791 | 13 950 16 880 | 18 270 22 107 |
| E 196 ÷ 220 mm | 8 226 9 953 | 9 126 11 042 | 11 511 13 928 | 8 226 9 953 | 9 126 11 042 | F 221 ÷ 245 mm | 13 383 16 193 | 14 283 17 282 | 18 729 22 662 |
| F 221 ÷ 245 mm | 8 577 10 378 | 9 477 11 467 | 12 006 14 527 | 8 577 10 378 | 9 477 11 467 | G 246 ÷ 270 mm | 13 716 16 596 | 14 616 17 685 | 19 197 23 228 |
| G 246 ÷ 270 mm | 8 928 10 803 | 9 828 11 892 | 12 492 15 115 | 8 928 10 803 | 9 828 11 892 | H 271 ÷ 295 mm | 14 049 16 999 | 14 949 18 088 | 19 665 23 795 |
| H 271 ÷ 295 mm | 9 279 11 228 | 10 179 12 317 | 12 987 15 714 | 9 279 11 228 | 10 179 12 317 | | | | |

ROZSAHY REGULOVANÉ ZÁRUBNĚ

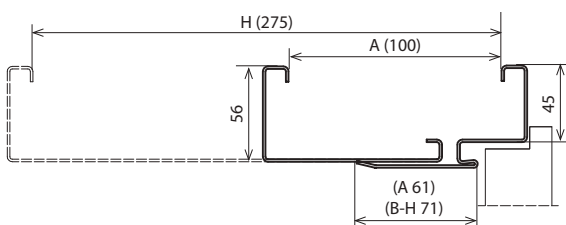

REGULACE REGULOVANÉ ZÁRUBNĚ

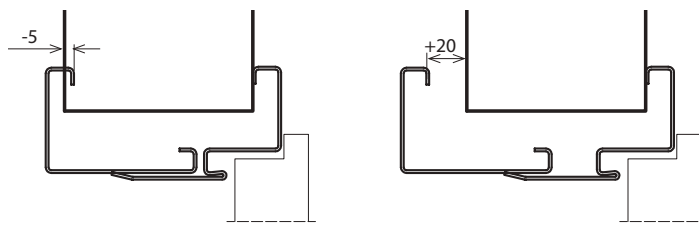

ROZSAHY REGULOVANÉ BEZFALCOVÉ ZÁRUBNĚ

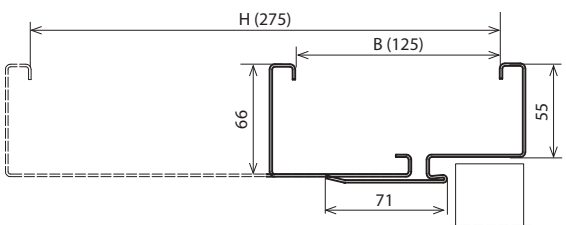

REGULACE REGULOVANÉ BEZFALCOVÉ ZÁRUBNĚ

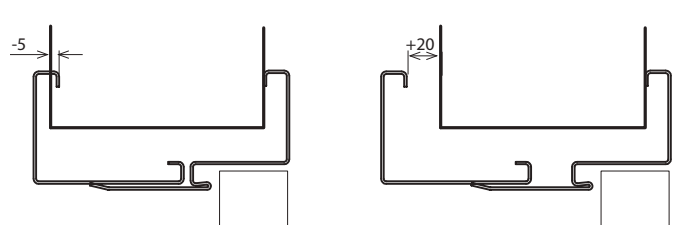

TECHNICKÉ INFORMACE

KONSTRUKCE ZÁRUBNĚ

Regulovaná zárubeň je zhotovena z nejkvalitnějšího ocelového pozinkovaného plechu o tloušťce 1,5 mm mm (Regulovaná, Regulovaná bezfalcová) nebo 1,2 mm (Regulovaná PS „na hranu“).

Zárubeň se skládá z:

- falcové části (se závěsy a otvory pro zámek), montované napevno do stěny,
- bočního panelu zavírajícího, objímajícího stěnu,
- obvodového těsnění,
- čepových závěsů (Regulovaná),
- závěsů 3D (Regulovaná bezfalcová)

PŘÍSLUŠENSTVÍ V CENĚ ZÁRUBNĚ

- Tři čepové závěsy standard (REGULOVANÁ zárubeň)
- Dva závěsy 3D (REGULOVANÁ BEZFALCOVÁ zárubeň)
- Imbusový klíč*
- Gumové těsnění po obvodu zárubně v šedé, hnědé, krémové a antracitové barvě
- Rozpěrné hmoždinky – zárubeň je ukotvena do zděné stěny
- Samořezné vruty – zárubeň je ukotvena do sádkartonové stěny

ROZMĚR ZÁRUBNĚ

- „60“, „70“, „80“, „90“, „100“, „110“ a „120“ ÷ „200“
- K umístění na hotové podlaze „0“.

POZNÁMKY

- Montáž zárubně se provádí v místnostech se zcela dokončenými stěnami (např. tapety) a podlahou (např. parkety).
- Polyesterová barva Premium Antracit HPL/CPL je určena pro křídla v HPL/CPL Antracit

ZA PŘÍPLATEK

- polyesterová barva - SKUPINA II 198 | 240
- polyesterová barva - SKUPINA III 486 | 588
- regulovatelný protiplech* 243 | 294
- investiční balíček* 594 | 719
- zesílení pod samozavírač 378 | 457
- el. protiplech: reverzní nebo averzní (str. 165)
- práh z nerez oceli (str.) (str. 195)
- třetí závěs 3D barva: stříbrná, bílá, černá 1 017 | 1 231
- třetí závěs 3D barva: zlatá 1 170 | 1 416

* nevztahuje se na bezpodrážkovou zárubeň

Ocelová rohová VELKÁ bezfalcová

Ocelová rohová MALÁ PLUS a VELKÁ

od 4 122 | 4 988

cena zárubně bez DPH | s DPH (CZK)

12

INTERIÉROVÉ OCELOVÉ ZÁRUBNĚ

Využití nejvyšších světových standardů, nejmodernějších technologií a vynikajících materiálů nám umožnilo vyrábět zárubně z pozinkované nebo nerezové oceli. Jedná se o vysoce kvalitní výrobek, použitelný všude tam, kde jsou instalovány vysoce odolné dveře. Díky automatické lince práškového lakování je povrch použitého plechu dokonale hladký a chráněný proti korozi.

BARVY

Polyesterová barva PREMIUM ★★★★★☆

| | | | | | |
|-----------|------------|-----------|--------------------|------------|-----------------|
| SKUPINA I | Bílá MAT | Šedá MAT | Antracit struktura | SKUPINA II | Černá struktura |
| | Béžová MAT | Hnědá MAT | Antracit HPL/CPL | | SKUPINA III |

Vzorky barev viz str. 212 – 219.



Rohová VELKÁ



Rohová VELKÁ bezfalcová

PRŮŘEZ ZÁRUBNĚ

Ocelová rohová MALÁ PLUS



PRŮŘEZ ZÁRUBNĚ

Ocelová rohová VELKÁ



PRŮŘEZ ZÁRUBNĚ

Ocelová rohová VELKÁ bezfalcová



POZOR: V případě, že se pouzdro závěsu nevejde do stavebního otvoru je třeba stavební otvor v místě pouzdra mírně rozšířit jak na obrázku na str. 210

■ CENY BEZ DPH | S DPH V CZK (věnujte pozornost příplatkům)

CENY ROHOVÝCH ZÁRUBNÍ

| MODEL | jdnokřídlové Polyesterová barva PREMIUM sk. I | | | dvoukřídlové Polyesterová barva PREMIUM sk. I |
|--|--|----------------|----------------|---|
| | „60° ÷ „90° | „100° | „110° | „120° ÷ „200° |
| MALÁ PLUS pro zdění | 4 122 4 988 | 4 437 5 369 | - | - |
| VELKÁ PLUS pro zdění | 4 293 5 195 | 4 743 5 739 | 4 743 5 739 | 6 003 7 264 |
| VELKÁ pro příčky SDK | 4 653 5 630 | 5 103 6 175 | 5 103 6 175 | 6 507 7 873 |
| VELKÁ Bezfalcová pro zdění | 8 613 10 422 | 9 063 10 966 | 9 063 10 966 | 12 051 14 582 |
| VELKÁ Bezfalcová pro příčky SDK | 8 973 10 857 | 9 423 11 402 | 9 423 11 402 | 12 555 15 192 |

CENY NERZOVÝCH PRAHŮ

| MODEL | jdnokřídlové | dvoukřídlové |
|---------------------------|---------------|---------------|
| standardní (90 mm) | 1 134 1 372 | 1 809 2 189 |
| rozšířený (120 mm) | 1 359 1 644 | 2 169 2 624 |

■ PRŮŘEZ OCELOVÉ ZÁRUBNĚ ROHOVÁ MALÁ PLUS

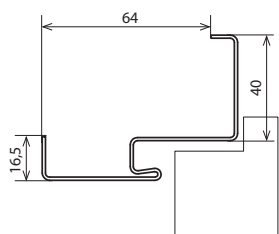

■ PRŮŘEZ OCELOVÉ ZÁRUBNĚ ROHOVÁ VELKÁ

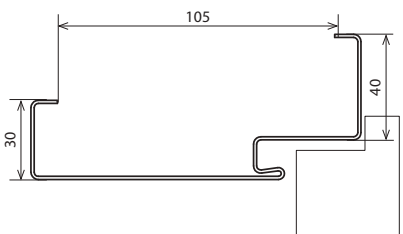

■ PRŮŘEZ OCELOVÉ ZÁRUBNĚ ROHOVÁ VELKÁ BEZFALCOVÁ

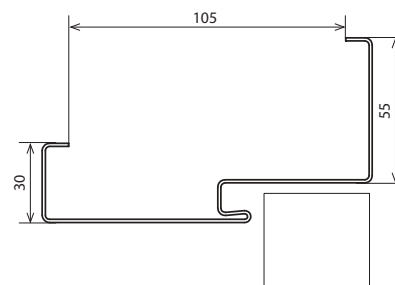

■ TECHNICKÉ INFORMACE

KONSTRUKCE ZÁRUBNĚ

Rohové ocelové zárubně (MALÁ PLUS, VELKÁ a VELKÁ bezfalcová) jsou zhotoveny z ocelového pozinkovaného plechu o tloušťce 1,2 mm. Zárubně jsou dostupné jako univerzální nebo levé a pravé. Šířka profilu zárubně: 64 mm (rohová MALÁ PLUS) nebo 105 mm (rohová VELKÁ a VELKÁ bezfalcová).

PŘÍSLUŠENSTVÍ V CENĚ ZÁRUBNĚ

Rohová MALÁ PLUS a VELKÁ

- Tři čepové závěsy standard
- Imbusový klíč
- Gumové těsnění po obvodu zárubně v šedé, hnědé, krémové a antracitové barvě
- Kotvy usnadňující montáž (rohová MALÁ PLUS)

Rohová VELKÁ pro sádkartonové stěny:

- Tři čepové závěsy standard
- Imbusový klíč
- Gumové těsnění po obvodu zárubně v šedé, hnědé, krémové a antracitové barvě
- Speciální kotvy do sádkartonových stěn usnadňující montáž (max. do šířky stěny 150 mm)

Rohová VELKÁ bezfalcová

- Dva závěsy 3D
- Gumové těsnění po obvodu zárubně v šedé, hnědé, krémové a antracitové barvě.

ROZMĚR ZÁRUBNĚ

- „60°, „70°, „80°, „90°, „100°, „110° a „120° ÷ „200°

Ve dvou verzích:

- k osazení na hotovou podlahu – úroveň „0°
- k zalití do podlahy – úroveň „-30°

POZNÁMKY

- Polyesterová barva Premium Antracit HPL/CPL je určena pro křídla v HPL/CPL Antracit.

ZA PŘÍPLATEK

| | |
|---|---------------|
| • montážní hmoždinky (zár. Rohová VELKÁ) | 324 392 |
| • polyesterová barva - SKUPINA II | 198 240 |
| • polyesterová barva - SKUPINA III | 486 588 |
| • investiční balíček * | 594 719 |
| • regulovatelný protiplech (zár. Rohová VELKÁ) | 243 294 |
| • profil ocelové zárubně od 110 do 150 mm | 531 643 |
| • profil ocelové zárubně od 155 do 270 mm | 1 062 1 285 |
| • profil ocelové zárubně od 275 do 390 mm | 1 602 1 938 |
| • zesílení pod samozavírač | 378 457 |
| • el. protiplech: reverzní nebo averzní | (str. 165) |
| • práh z nerez oceli | (str. 195) |
| • třetí závěs 3D barva: stříbrná, bílá, černá | 1 017 1 231 |
| • třetí závěs 3D barva: zlatá | 1 170 1 416 |
| • z plechu o tloušťce 1,5 mm (mechanická třída 4) | 486 588 |

* nevztahuje se na zárubeň rohová VELKÁ bezfalcová

® autorská ochranná známka firmy Porta

12

OBKLAD VNITŘNÍ VSTUPNÍ ZÁRUBNĚ

S myšlenkou na vylepšení estetiky interiérů jsme doplnili naši nabídku o obklad PROJEKT na kovovou zárubeň. Díky speciálně vyprojektovanému profilu části kovové zárubně lze provést snadnou montáž obložek, které zaručují estetické provedení přizpůsobené dveřím.

BARVY

Portasynchro 3D

★★★

Portaperfect 3D

★★★★★

Portalamino

Laminát CPL HQ 0,2 mm

Gladstone/Halifax

Vzorky barev viz str. 212 – 219.

PRŮŘEZ ZÁRUBNĚ



zárubeň PROJEKT



zárubeň PROJEKT Premium

VÝKRES PRŮŘEZU

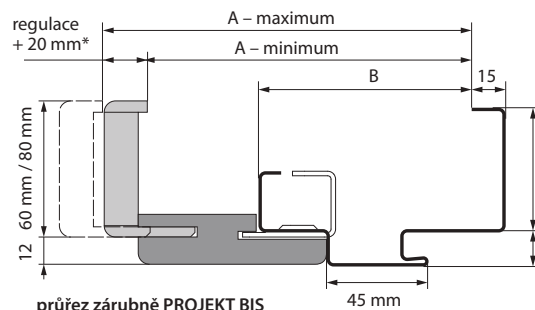

průřez zárubně PROJEKT BIS

* pro rozsah A, regulace +15 mm

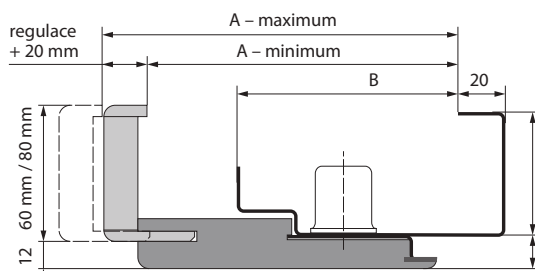

průřez zárubně PROJEKT Premium

P
POZINKOVANÝ
PLECH
PRODUKT
PORTA STEEL

| MODEL | PROJEKT BIS | | PROJEKT PREMIUM | |
|------------------------------|--------------|--------|-----------------|--------|
| | A | B | A | B |
| Rw=27 dB | 138 ÷ 363 mm | 89 mm | 133 ÷ 333 mm | 95 mm |
| Rw=32 dB | 138 ÷ 363 mm | 89 mm | - | - |
| AGAT, OPAL | 138 ÷ 363 mm | 89 mm | 133 ÷ 333 mm | 95 mm |
| KWARC | 138 ÷ 363 mm | 89 mm | - | - |
| Granit tř. C | 143 ÷ 368 mm | 94 mm | 138 ÷ 338 mm | 100 mm |
| EI 30 | 143 ÷ 368 mm | 94 mm | - | - |
| Extreme RC2 a RC3 | 147 ÷ 372 mm | 98 mm | - | - |
| Silence 40 dB, polodrážka | 147 ÷ 372 mm | 98 mm | - | - |
| Silence 40 dB, bezpolodrážka | 164 ÷ 389 mm | 115 mm | - | - |
| Rw=42 dB | 162 ÷ 387 mm | 113 mm | 157 ÷ 357 mm | 119 mm |
| EI 60 | 155 ÷ 380 mm | 106 mm | - | - |



CENY BEZ DPH | S DPH V CZK (věnujte pozornost příplatkům)

OBKLAD PROJEKT BIS*

| SÍLA ZDI | AGAT, OPAL, KWARC, 27 dB, 32 dB | GRANIT, EI 30 | Silence 37 dB polodrážková, EXTREME RC2 i RC3 | EXTREME RC4 | SILENCE 37 dB bezpolodrážková | Rw = 42 dB | EI 60 | Portasynchro 3D | Portaperfect 3D, Portalamino CPL HQ sk. I | Gladstone/ Halifax |
|----------|---------------------------------|---------------|---|--------------|-------------------------------|--------------|--------------|-----------------|---|--------------------|
| A | 138 ÷ 153 mm | 143 ÷ 158 mm | 147 ÷ 162 mm | 152 ÷ 167 mm | 164 ÷ 179 mm | 162 ÷ 177 mm | 155 ÷ 170 mm | 2 664 3 223 | 2 844 3 441 | 2 934 3 550 |
| B | 158 ÷ 178 mm | 163 ÷ 183 mm | 167 ÷ 187 mm | 172 ÷ 192 mm | 184 ÷ 204 mm | 182 ÷ 202 mm | 175 ÷ 195 mm | | | |
| C | 183 ÷ 203 mm | 188 ÷ 208 mm | 192 ÷ 212 mm | 197 ÷ 217 mm | 209 ÷ 229 mm | 207 ÷ 227 mm | 200 ÷ 220 mm | | | |
| D | 203 ÷ 223 mm | 208 ÷ 228 mm | 212 ÷ 232 mm | 217 ÷ 237 mm | 229 ÷ 249 mm | 227 ÷ 247 mm | 220 ÷ 240 mm | 2 844 3 441 | 3 024 3 659 | 3 114 3 768 |
| E | 223 ÷ 243 mm | 228 ÷ 248 mm | 232 ÷ 252 mm | 237 ÷ 257 mm | 249 ÷ 269 mm | 247 ÷ 267 mm | 240 ÷ 260 mm | | | |
| F | 243 ÷ 263 mm | 248 ÷ 268 mm | 252 ÷ 272 mm | 257 ÷ 277 mm | 269 ÷ 289 mm | 267 ÷ 287 mm | 260 ÷ 280 mm | 3 114 3 768 | 3 294 3 986 | 3 384 4 095 |
| G | 263 ÷ 283 mm | 268 ÷ 288 mm | 272 ÷ 292 mm | 277 ÷ 297 mm | 289 ÷ 309 mm | 287 ÷ 307 mm | 280 ÷ 300 mm | | | |
| H | 283 ÷ 303 mm | 288 ÷ 308 mm | 292 ÷ 312 mm | 297 ÷ 317 mm | 309 ÷ 329 mm | 307 ÷ 327 mm | 300 ÷ 320 mm | | | |
| I | 303 ÷ 323 mm | 308 ÷ 328 mm | 312 ÷ 332 mm | 317 ÷ 337 mm | 329 ÷ 349 mm | 327 ÷ 347 mm | 320 ÷ 340 mm | 3 474 4 204 | 3 654 4 421 | 3 744 4 530 |
| J | 323 ÷ 343 mm | 328 ÷ 348 mm | 332 ÷ 352 mm | 337 ÷ 357 mm | 349 ÷ 369 mm | 347 ÷ 367 mm | 340 ÷ 360 mm | | | |
| K | 343 ÷ 363 mm | 348 ÷ 368 mm | 352 ÷ 372 mm | 357 ÷ 377 mm | 369 ÷ 389 mm | 367 ÷ 387 mm | 360 ÷ 380 mm | | | |

OBKLAD PROJEKT PREMIUM*

| SÍLA ZDI | AGAT, OPAL, KWARC, 27 dB, 32 dB | GRANIT, EI 30 | EXTREME RC2, RC3, SILENCE 37 dB, przylgowe | EXTREME RC4 | SILENCE 37 dB, bezprzylgowe | Rw=42 dB | Portasynchro 3D | Portaperfect 3D, Portalamino, CPL HQ sk. I | Gladstone/ Halifax |
|----------|---------------------------------|---------------|--|--------------|-----------------------------|--------------|-----------------|--|--------------------|
| B | 133 ÷ 153 mm | 138 ÷ 158 mm | 142 ÷ 162 mm | 147 ÷ 167 mm | 159 ÷ 179 mm | 157 ÷ 177 mm | 3 699 4 476 | 3 879 4 694 | 3 969 4 802 |
| C | 153 ÷ 173 mm | 158 ÷ 178 mm | 162 ÷ 182 mm | 167 ÷ 187 mm | 179 ÷ 199 mm | 177 ÷ 197 mm | | | |
| D | 173 ÷ 193 mm | 178 ÷ 198 mm | 182 ÷ 202 mm | 187 ÷ 207 mm | 199 ÷ 219 mm | 197 ÷ 217 mm | 3 879 4 694 | 4 059 4 911 | 4 149 5 020 |
| E | 193 ÷ 213 mm | 198 ÷ 218 mm | 202 ÷ 222 mm | 207 ÷ 227 mm | 219 ÷ 239 mm | 217 ÷ 237 mm | | | |
| F | 213 ÷ 233 mm | 218 ÷ 238 mm | 222 ÷ 242 mm | 227 ÷ 247 mm | 239 ÷ 259 mm | 237 ÷ 257 mm | 4 149 5 020 | 4 329 5 238 | 4 419 5 347 |
| G | 233 ÷ 253 mm | 238 ÷ 258 mm | 242 ÷ 262 mm | 247 ÷ 267 mm | 259 ÷ 279 mm | 257 ÷ 277 mm | | | |
| H | 253 ÷ 273 mm | 258 ÷ 278 mm | 262 ÷ 282 mm | 267 ÷ 287 mm | 279 ÷ 299 mm | 277 ÷ 297 mm | | | |
| I | 273 ÷ 293 mm | 278 ÷ 298 mm | 282 ÷ 302 mm | 287 ÷ 307 mm | 299 ÷ 319 mm | 297 ÷ 317 mm | 4 509 5 456 | 4 689 5 674 | 4 779 5 783 |
| J | 293 ÷ 313 mm | 298 ÷ 318 mm | 302 ÷ 322 mm | 307 ÷ 327 mm | 319 ÷ 339 mm | 317 ÷ 337 mm | | | |
| K | 313 ÷ 333 mm | 318 ÷ 338 mm | 322 ÷ 342 mm | 327 ÷ 347 mm | 339 ÷ 359 mm | 337 ÷ 357 mm | | | |

* Příplatek ke kompletu technických nebo vchodových dveří

K Možnost objednat obklad v přírodní dýze přes Porta KONTRAKT, viz str. 227.

TECHNICKÉ INFORMACE

KONSTRUKCE ZÁRUBNĚ

Kompletní zárubeň PROJEKT se skládá z:

- ocelové rohové zárubeň vyrobené z pozinkovaného plechu o tl. 1,2 mm (AGAT), nebo 1,5 mm (OPAL, KWARC, Extreme RC2 a RC3, GRANIT tř. C, Rw = 27 dB, Rw = 32 dB, Silence Rw = 40 dB, Rw = 42 dB, EI 30, EI 60), s profilem pro montáž obložek PORTA SYSTEM
 - speciálně vyfrézovaných částí PORTA SYSTEM, které tvoří vodorovný a dva svislé nosníky a krycí lišty vyrobené z materiálu na bázi dřeva.
- Obložka Porta System k zárubni PROJEKT je vyráběna a dodávána klientovi jako komplet částí pro složení na místě montáže.

PŘÍSLUŠENSTVÍ – V CENĚ ZÁRUBNĚ

- Standardy dle druhu zárubně přizpůsobené typu křídla.

ROZMĚR ZÁRUBNĚ, VIZ STR. 205, TABULKA 5

- „80“, „90“, „100“
- Ve dvou verzích:**
- k osazení na hotovou podlahu – úroveň „0“
- k zalití do podlahy – úroveň „-30“

POZNÁMKY

- Minimální tloušťka stěny je dolní hodnota rozsahu – „A“
- Zárubeň vyrobená ve verzi PROJEKT vyžaduje zvětšení stavebního otvoru o $S_0 + 30$ mm (± 10) a $H_0 + 15$ (± 5) ke standardním rozměrům ocelových zárubní.

ZA PŘÍPLATEK

- obklad: dekory s povrchem CPL 0,2 mm – SKUPINA II

486 | 588

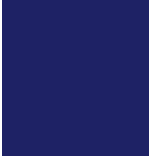

PŘÍSLUŠENSTVÍ, ROZMĚRY, DOPLŇKOVÉ INFORMACE

Dokonalým doplněním nabídky PORTA bude široká nabídka klik a příslušenství doporučených našimi experty a ideálně přizpůsobených jednotlivým výrobkům.





Kolekce AZURA

cena bez DPH | s DPH (CZK)

Vzhledem k použité technice tisku se může barva prezentovaného produktu lišit od originálu.

AZURA ČERNÁ



Klika | 2 340 | 2 831



WC rozeta | 711 | 860



Rozeta obyčejná, cylindrická | 531 | 643



Úchytka 320 mm | 702 | 849



Úchytka 192 mm | 513 | 621



Úchytka 128 mm | 405 | 490



Úchytka T-bar | 405 | 490



Koule kužel | 333 | 403



Koule válec | 225 | 272



Nástěnná zarážka | 540 | 653

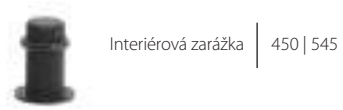

Interiérová zarážka | 450 | 545

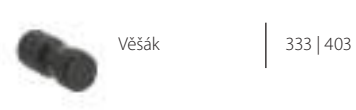

Věšák | 333 | 403

AZURA ZLATÁ



Klika | 2 655 | 3 213



WC rozeta | 855 | 1 035



Rozeta obyčejná, cylindrická | 594 | 719



Úchytka 320 mm | 774 | 937



Úchytka 192 mm | 594 | 719



Úchytka 128 mm | 477 | 577



Úchytka T-bar | 630 | 762

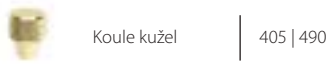

Koule kužel | 405 | 490



Koule válec | 297 | 359



Nástěnná zarážka | 675 | 817

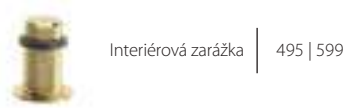

Interiérová zarážka | 495 | 599



Věšák | 360 | 436

AZURA STŘÍBRNÁ



Klika | 2 340 | 2 831



WC rozeta | 711 | 860



Rozeta obyčejná, cylindrická | 531 | 643



Úchytka 320 mm | 756 | 915



Úchytka 192 mm | 549 | 664



Úchytka 128 mm | 441 | 534



Úchytka T-bar | 549 | 664

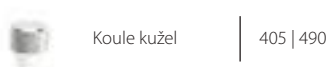

Koule kužel | 405 | 490



Koule válec | 297 | 359

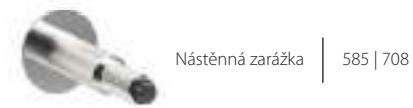

Nástěnná zarážka | 585 | 708

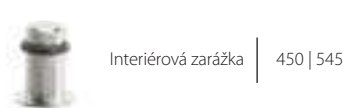

Interiérová zarážka | 450 | 545



Věšák | 333 | 403

* Hodnoty uvedené pro podélné nábytkové úchytky (320 mm, 192 mm, 128 mm) udávají rozteč montážních šroubů úchytek.

Kliky

Vzhledem k použité technice tisku se barva prezentovaného produktu může lišit od originálu.

cena bez DPH | s DPH (CZK)

ACCENT PLUS



| | stříbrná | stříbrná mat | zlatá mat |
|------------------------------|-----------|--------------|-------------|
| Klika | 756 915 | 873 1 056 | 873 1 056 |
| Rozeta obyčejná, cylindrická | 324 392 | 396 479 | 396 479 |
| Rozeta s WC sadou | 441 534 | 504 610 | 504 610 |

MODERN PLUS



| | stříbrná | stříbrná mat | zlatá mat |
|------------------------------|-----------|--------------|-----------|
| Klika | 702 849 | 810 980 | 810 980 |
| Rozeta obyčejná, cylindrická | 324 392 | 396 479 | 396 479 |
| Rozeta s WC sadou | 441 534 | 504 610 | 504 610 |

NEXT



| | stříbrná | stříbrná mat | zlatá mat |
|------------------------------|-----------|--------------|-----------|
| Klika | 792 958 | 792 958 | 792 958 |
| Rozeta obyčejná, cylindrická | 315 381 | 315 381 | 315 381 |
| Rozeta s WC sadou | 423 512 | 423 512 | 423 512 |

OFFICE



| | stříbrná | stříbrná mat | zlatá | zlatá mat |
|---|-------------|--------------|-------|-----------|
| Klika | 828 1 002 | | | |
| Rozeta obyčejná, cylindrická | 324 392 | | | |
| Rozeta s WC sadou | 441 534 | | | |
| POZOR: cena je stejná pro všechny barvy | | | | antracit |

CARO



| | stříbrná |
|------------------------------|-------------|
| Klika | 828 1 002 |
| Rozeta obyčejná, cylindrická | 324 392 |
| Rozeta s WC sadou | 441 534 |

POZOR: cena je stejná pro všechny barvy

ROYAL

Rozeta obyčejná,
cylindrická
Rozeta s WC sadou

666 | 806

765 | 926



stříbrná kartáčovaná

zlatá antik

ELEGANT

Rozeta obyčejná,
cylindrická
Klika s rozetou WC

1431 | 1 732

1548 | 1 873

DOPORUČUJEME!

Tenká, 6 mm rozeta je moderní forma a třída současně.

stříbrná

bílá

černá

1503 | 1 819

1638 | 1 982

1503 | 1 819

1638 | 1 982



SIMPLE

Rozeta obyčejná,
cylindrická
Klika s rozetou WC

1431 | 1 732

1548 | 1 873

DOPORUČUJEME!

Tenká, 6 mm rozeta je moderní forma a třída současně.

stříbrná

bílá

černá

1503 | 1 819

1638 | 1 982

1503 | 1 819

1638 | 1 982



GAMET

UNICO

Klika
Rozeta obyčejná,
cylindrická
Rozeta s WC sadou

702 | 849

261 | 316

360 | 436

702 | 849

261 | 316

360 | 436



ORGANIC

Klika
Rozeta obyčejná,
cylindrická
Rozeta s WC sadou

702 | 849

261 | 316

360 | 436

702 | 849

261 | 316

360 | 436



Kliky

Vzhledem k použité technice tisku se barva prezentovaného produktu může lišit od originálu.

cena bez DPH | s DPH (CZK)

TOPAZ



nerezavějící ocel

| | |
|------------------------------|-----------|
| Klika | 486 588 |
| Rozeta obyčejná, cylindrická | 216 261 |
| Rozeta s WC sadou | 360 436 |



EUFORIA Q



černá

| | |
|------------------------------|-----------|
| Klika | 630 762 |
| Rozeta obyčejná, cylindrická | 360 436 |
| Rozeta s WC sadou | 468 566 |

EUFORIA



černá

| | |
|------------------------------|-------------|
| Klika | 828 1 002 |
| Rozeta obyčejná, cylindrická | 360 436 |
| Rozeta s WC sadou | 522 632 |

Klika a knoflík k WC jsou pokryty antibakteriálním povlakem s aktivními ionty stříbra.



BARCELONA



chrom

| | |
|------------------------------|-----------|
| Klika | 585 708 |
| Rozeta obyčejná, cylindrická | 360 436 |
| Rozeta s WC sadou | 468 566 |



nikl

| | |
|------------------------------|-----------|
| Klika | 585 708 |
| Rozeta obyčejná, cylindrická | 360 436 |
| Rozeta s WC sadou | 468 566 |



černá

| | |
|------------------------------|-----------|
| Klika | 585 708 |
| Rozeta obyčejná, cylindrická | 360 436 |
| Rozeta s WC sadou | 468 566 |



RUMBA



chrom

| | |
|------------------------------|-----------|
| Klika | 738 893 |
| Rozeta obyčejná, cylindrická | 360 436 |
| Rozeta s WC sadou | 468 566 |



nikl

| | |
|------------------------------|-----------|
| Klika | 738 893 |
| Rozeta obyčejná, cylindrická | 360 436 |
| Rozeta s WC sadou | 468 566 |



černá

| | |
|------------------------------|-----------|
| Klika | 738 893 |
| Rozeta obyčejná, cylindrická | 360 436 |
| Rozeta s WC sadou | 468 566 |



SUPRA Q



černá

| | |
|------------------------------|-----------|
| Klika | 810 980 |
| Rozeta obyčejná, cylindrická | 252 305 |
| Rozeta s WC sadou | 522 632 |



cena bez DPH | s DPH (CZK)

■ SUPRA R



černá

| | |
|------------------------------|-----------|
| Klika | 720 871 |
| Rozeta obyčejná, cylindrická | 162 196 |
| Rozeta s WC sadou | 414 501 |



■ LUNA SLIM

DOPORUČUJEME! Tenká, 6 mm rozeta je moderní forma a třída současně.



zlatá



chrom



chrom kartáčovaný



černá

| | |
|------------------------------|--------------|
| Klika | 1035 1 252 |
| Rozeta obyčejná, cylindrická | 432 523 |
| Rozeta s WC sadou | 720 871 |

POZOR: cena je stejná pro všechny barvy



■ CUBE



chrom kartáčovaný mat



nikl kartáčovaný mat



černá

| | | | |
|------------------------------|--------------|--------------|--------------|
| Klika | 1125 1 361 | 1125 1 361 | 1278 1 546 |
| Rozeta obyčejná, cylindrická | 441 534 | 441 534 | 441 534 |
| Rozeta s WC sadou | 657 795 | 657 795 | 657 795 |



■ BELLA SLIM

DOPORUČUJEME! Tenká, 6 mm rozeta je moderní forma a třída současně.



chrom kartáčovaný mat



zlatá



černá

| | | | |
|------------------------------|--------------|--------------|--------------|
| Klika | 1179 1 427 | 1179 1 427 | 1179 1 427 |
| Rozeta obyčejná, cylindrická | 432 523 | 432 523 | 432 523 |
| Rozeta s WC sadou | 720 871 | 720 871 | 720 871 |



■ MADLO Q SLIM



černá

| | |
|------------------------------|--------------|
| Madlo | 2700 3 267 |
| Rozeta obyčejná, cylindrická | 387 468 |
| Rozeta s WC sadou | 630 762 |



Metal-Bud

PRODUCENT KLAMEK

MAXIMA



chrom

2196 | 2 657



chrom kartáčovaný

2196 | 2 657



černá

2196 | 2 657

Klika

Rozeta obyčejná,
cylindrická

Rozeta s WC sadou

468 | 566

801 | 969

468 | 566

801 | 969

468 | 566

801 | 969



MAXIMA CONNECT



černá s bílým insertem

Klika

Rozeta obyčejná,
Rozeta cylindrická

Rozeta s WC sadou

2304 | 2 788

468 | 566

801 | 969



PRISMA



chrom

3051 | 3 692



černá

3051 | 3 692

Klika

Rozeta obyčejná,
cylindrická

Rozeta s WC sadou

468 | 566

801 | 969

468 | 566

801 | 969



LEA



zlatá

756 | 915

297 | 359

396 | 479



černá

846 | 1 024

297 | 359

396 | 479

Klika

Rozeta obyčejná,
cylindrická

Rozeta s WC sadou



RONDA



zlatá mat

1170 | 1 416

369 | 446

513 | 621



černá

1017 | 1 231

342 | 414

495 | 599

Klika

Rozeta obyčejná,
cylindrická

Rozeta s WC sadou





BRAVA



| | chrom | chrom kartáčovaný | černá |
|------------------------------|--------------|-------------------|--------------|
| Klika | 1512 1 830 | 1512 1 830 | 1512 1 830 |
| Rozeta obyčejná, cylindrická | 459 555 | 459 555 | 459 555 |
| Rozeta s WC sadou | 747 904 | 747 904 | 747 904 |

JULIA



| | chrom |
|------------------------------|--------------|
| Klika | 1503 1 819 |
| Rozeta obyčejná, cylindrická | 423 512 |
| Rozeta s WC sadou | 603 730 |

DIVO FIT

DOPORUČUJEME! Tenká, 6 mm rozeta je moderní forma a třída současně.



| | chrom | chrom satin | černá |
|------------------------------|--------------|--------------|--------------|
| Klika | 1638 1 982 | 1638 1 982 | 1638 1 982 |
| Rozeta obyčejná, cylindrická | 423 512 | 423 512 | 423 512 |
| Rozeta s WC sadou | 612 741 | 612 741 | 612 741 |

DIVO FIT Q

DOPORUČUJEME! Tenká, 6 mm rozeta je moderní forma a třída současně.



| | chrom | chrom satin | černá |
|------------------------------|--------------|--------------|--------------|
| Klika | 1638 1 982 | 1638 1 982 | 1638 1 982 |
| Rozeta obyčejná, cylindrická | 423 512 | 423 512 | 423 512 |
| Rozeta s WC sadou | 612 741 | 612 741 | 612 741 |



LEA LUX



| | chrom | černá |
|------------------------------|--------------|--------------|
| Klika | 1053 1 274 | 1053 1 274 |
| Rozeta obyčejná, cylindrická | 504 610 | 504 610 |
| Rozeta s WC sadou | 684 828 | 684 828 |

APRILE

AZALIA

| | | | | |
|--|---|---|--|---|
| |  |  |  |  |
| | | |  |  |
| | | | |  |
| | | | |  |

Klika
Rozeta obyčejná,
cyklindrická
Rozeta s WC sadou

zlatá
1 980 | 2 396
549 | 664
900 | 1 089

chrom satín,
chrom leštěný, černá
1 647 | 1 993
459 | 555
783 | 947

LILA

| | | | | |
|--|---|---|---|---|
| |  |  |  |  |
| | | | |  |
| | | | |  |

Klika
Rozeta obyčejná,
cyklindrická
Rozeta s WC sadou

chrom leštěný
1 782 | 2 156
495 | 599
810 | 980

chrom satín
1 782 | 2 156
495 | 599
810 | 980

černá
1 782 | 2 156
495 | 599
810 | 980

ORTICA

| | | | | |
|--|---|---|---|---|
| |  |  |  |  |
| | | | |  |
| | | | |  |

Madlo
Rozeta obyčejná,
cyklindrická
Rozeta s WC sadou

zlatá
2 736 | 3 311
549 | 664
900 | 1 089

chrom leštěný, černá
2 457 | 2 973
459 | 555
783 | 947

LUCIA PROF SMART2LOCK

klika s automatickým mechanizmem aretace



nerezavějící ocel
3 420 | 4138

zajištěná klika

odjištěná klika



Kliky objektové

■ OVAL / třída 4



CENA BEZ DPH | S DPH (CZK)
nerezavějící ocel

Klika
468 | 566

Rozeta obyčejná
108 | 131

Cylindrická rozeta
108 | 131

Rozeta s WC sadou
396 | 479

■ KVADRAT / třída 4



CENA BEZ DPH | S DPH (CZK)
nerezavějící ocel

Klika
531 | 643

Rozeta obyčejná
207 | 250

Cylindrická rozeta
207 | 250

Rozeta s WC sadou
495 | 599



■ UNO 3S / třída 3



CENA BEZ DPH | S DPH (CZK)
nerezavějící ocel

Klika
756 | 915

Rozeta obyčejná
405 | 490

Cylindrická rozeta
405 | 490

Rozeta s WC sadou
576 | 697

DOPORUČUJEME! Tenká, 6 mm rozeta je moderní forma a třída současně.

■ DUE 3S / třída 3



CENA BEZ DPH | S DPH (CZK)
nerezavějící ocel

Klika
720 | 871

Rozeta obyčejná
360 | 436

Cylindrická rozeta
360 | 436

Rozeta s WC sadou
522 | 632

DOPORUČUJEME! Tenká, 6 mm rozeta je moderní forma a třída současně.

■ EDEL / třída 3



Klika
nerezavějící ocel

Cylindrická rozeta
603 | 730

Rozeta s WC sadou
702 | 849

■ MINI PLUS



Klika (72) plastová
černá (obyčejná,
cylindrická)

MINI PLUS
243 | 294

Kliky

Vzhledem k použité technice tisku se barva prezentovaného produktu může lišit od originálu.

cena bez DPH | s DPH (CZK)

MIRO

určeno výhradně ke dveřím AGAT

| Klika (72) kovová | klika | štítek horního zámku |
|--------------------------------|-----------|----------------------|
| nikl kartáčovaný, černá | 621 751 | 261 316 |



nikl kartáčovaný



černá



Metal-Bud

PRODUCENT KLAMEK

PORTA AGAT (I EVROPSKÁ TŘÍDA)

| Klika (72) kovová | klika | koule | štítek horního zámku |
|-------------------|---------------|---------------|----------------------|
| stříbrná | 1 053 1 274 | 1 269 1 535 | 441 534 |
| černá | 1 188 1 437 | 1 422 1 721 | 567 686 |



stříbrná



černá



VS
LADNĚ KLAMKI

PORTA AGAT PLUS (I EVROPSKÁ TŘÍDA)

| Klika (72) kovová | klika | koule | štítek horního zámku |
|-------------------|-------------|---------------|----------------------|
| inox | 999 1 209 | 1 206 1 459 | 414 501 |



inox



FKS

PORTA OPAL (II EVROPSKÁ TŘÍDA)

| Klika (72) kovová | klika | koule | štítek horního zámku |
|--------------------|---------------|---------------|----------------------|
| inox, titan | 1 233 1 492 | 1 449 1 753 | 567 686 |



inox



titan



AXA
HOMESECURITY

PORTA OPAL PLUS (II EVROPSKÁ TŘÍDA)

| Klika (72) kovová | klika | koule | štítek horního zámku |
|-------------------|---------------|---------------|----------------------|
| inox | 1 233 1 492 | 1 449 1 753 | 567 686 |



inox



FKS

PORTA GRANIT (III EVROPSKÁ TŘÍDA, DŘÍVE TŘÍDA „C“)

| Klika (72) kovová | klika | koule | štítek horního zámku |
|--------------------|---------------|---------------|----------------------|
| inox, titan | 1 872 2 265 | 2 079 2 516 | 1 044 1 263 |



inox



titan



AXA
HOMESECURITY

PORTA GRANIT PLUS (III EVROPSKÁ TŘÍDA, DŘÍVE TŘÍDA „C“)

| Klika (72) kovová | klika | koule | Štítek horního zámku |
|--------------------|---------------|---------------|----------------------|
| inox, titan | 2 502 3 027 | 2 709 3 278 | 1 278 1 546 |



AXA
HOMERIZOVANÝ

ROYAL (III EVROPSKÁ TŘÍDA, DŘÍVE TŘÍDA „C“)

| Klika (72) kovová | klika | koule | Štítek horního zámku |
|-------------------|---------------|---------------|----------------------|
| inox, | 2 385 2 886 | 2 637 3 191 | 1 395 1 688 |
| černá | 2 763 3 343 | 3 006 3 637 | 1 638 1 982 |

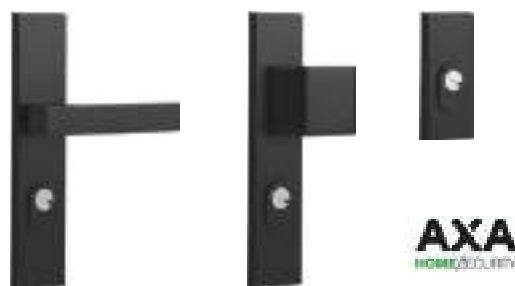

AXA
HOMERIZOVANÝ

PORTA SAFE (III EVROPSKÁ TŘÍDA)

| Klika (92) kovová | klika | koule | Štítek horního zámku |
|--------------------|---------------|---------------|----------------------|
| inox, titan | 1 710 2 069 | 1 899 2 298 | 720 871 |
| černá | 1 800 2 178 | 1 998 2 418 | 819 991 |

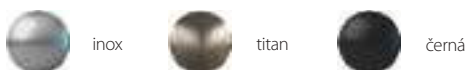

AXA
HOMERIZOVANÝ

MADLA

ke kolekcím vnějších vchodových dveří

| nerezavějící ocel | na 1 stranu |
|----------------------|---------------|
| ohýbané kulaté 90 cm | 2 952 3 572 |
| rovné kulaté 90 cm | 2 556 3 093 |



| inox a titan | na 1 stranu |
|-------------------------|---------------|
| rovné kulaté 150 cm | 5 670 6 861 |
| rovné čtyřhranné 150 cm | 5 670 6 861 |

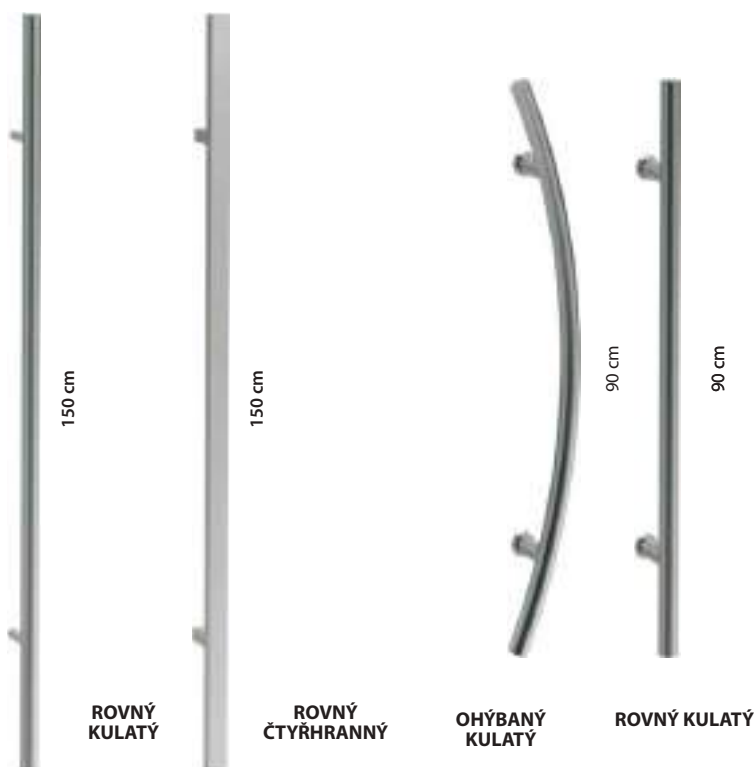

ROVNÝ
KULATÝ

ROVNÝ
ČTYŘHRANNÝ

OHÝBANÝ
KULATÝ

ROVNÝ KULATÝ

Další příslušenství

cena bez DPH | s DPH (CZK)

PODLOŽKA POD KLIKU

NOVINKA



obdélníková podložka



kulatá podložka



oválná podložka

180 | 218

KULATÉ OKÉNKO Z NEREZOVÉ OCELI



- Kulaté okénko (bulaj) je dostupné pouze u křídel s výplní z dutinkové dřevotřísky,
- u následujících modelů plochých křídel: MINIMAX, Porta DECOR,
- laminát CPL, ENDURO, Porta NOVA, Porta CLASSIC, Porta RESIST.
- Vnitřní průměr 250 mm pro křídla „60“ a „70“, a 300 mm pro ostatní křídla.
- Možnost volby čirého nebo matného bezpečnostního skla 2. třídy o tloušťce 6 mm.

kulaté okénko z nerezové oceli 4 833 | 5 848
kulaté okénko černé 5 301 | 6 414

VYBAVENÍ VCHODOVÝCH DVEŘÍ



Panoramatické kukátko
• stříbrná, černá
180 | 218



Dvě cylindrické vložky třídy „B“
• stříbrná a zlatá
1 143 | 1 383

PRÁH



Práh z nerezové oceli k zárubním výroby Porta:
• Práh z nerezové oceli standardní (90 mm)
1 134 | 1 372
• Práh z nerezové oceli rozšířený (120 mm)
1 359 | 1 644

k dvoukřídlým dveřím:
• Práh z nerezové oceli standardní (90 mm)
1 818 | 2 200
• Práh z nerezové oceli rozšířený (120 mm)
2 160 | 2 614

SAMOZAVÍRAČ



Samozavírač dostupný v barvách:
• stříbrná a hnědá
2 016 | 2 439

DOPLŇKOVÉ VYBAVENÍ



Hákový zámek s bočními úchyty a čelním úchytem, pro posuvné dveře.
Dostupný v barvách:
• zlatá, stříbrná, černá
zlatá mat, stříbrná mat

1 611 | 1 949



Kulatý úchyt pro posuvné dveře – v ceně křídla:
• stříbrná, zlatá a černá barva

747 | 904

ELEKTROZÁMKY



el. protiplech do zárubně Ocelová rohová VELKÁ a Regulovaná
• averzní 2 763 | 3 343
• reverzní 3 078 | 3 724



el. protiplech do zárubně Porta SYSTEM:
• averzní 2 331 | 2 821
• reverzní 2 655 | 3 213

PŘÍPRAVA KE ZKRÁCENÍ



Podlouhý boční úchyt pro posuvné dveře
Dostupné v barvách:
• zlatá, zlatá mat stříbrná, stříbrná mat, černá

747 | 904



Příprava křídla ke zkrácení (maximálně 60 mm).

252 | 305

Další příslušenství

cena bez DPH | s DPH (CZK)

ZÁMKY

NOVINKA



Magnetický zámek s čelem z nerezové oceli pro polodrážková a bezpolodrážková křídla, s čelem v bílé nebo černé barvě pro bezpolodrážková křídla.

Protiplech k bezpolodrážkovým křídům s regulací.



Zámek PRIME s čelem ve stříbrné nebo zlaté barvě

- v kolekcích se syntetickými povrchy je střelka zámku v barvě matné pozinkované;
- u kolekcí s přírodní dýhou je střelka zámku v barvě stříbrné



Zámek s čelem v černé barvě (nedostupné ve verzi PZ pro cylindrickou vložku)

ZÁVĚSY



Prodej závěsů 3D na kusy - část zárubňová a křídlová

- | | |
|-------------------------|---------------|
| • zlatá | 1 170 1 416 |
| • stříbrná, bílá, černá | 1 017 1 231 |



Prodej závěsů čepových PRIME na kusy - část zárubňová i křídlová
zlatá, zlatá matná, stříbrná, stříbrná matná

180 | 218



Prodej závěsů standard na kusy - část zárubňová i křídlová
• stříbrná

108 | 131

NOVINKA

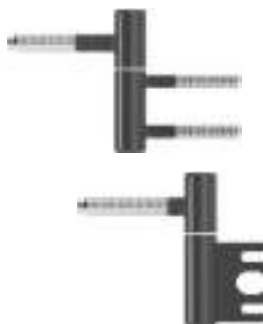

Prodej závěsů na kusy - část zárubňová i křídlová
• černá

117 | 142

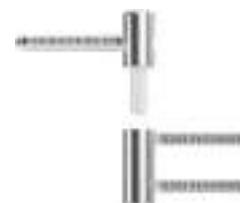

Prodej závěsů čepových regulovaných 3D na kusy - část zárubňová i křídlová
• stříbrná

117 | 142

KRYTKY



Krytky na závěsy standard pro interiérové dveře (komplet na jeden závěs):
• zlatá, stříbrná matná, chrom lesk, bílá, černá

81 | 98



Krytky na závěsy Villadora (komplet na jeden závěs) - pouze v PN
• zlatá lesk, staré zlato, stříbrná lesk

333 | 403

CYLINDRICKÝ VLOŽKA DO INTERIÉROVÝCH DVEŘÍ

NOVINKA



Cylindrická vložka do inter. dveří, rozměr: 30/30, 26/35
• černá

243 | 294

Další příslušenství

cena bez DPH | s DPH (CZK)

■ ELEKTRONICKÁ KLIKA BLUESMART

JE OTEVÍRÁNA IDENTIFIKAČNÍMI KARTAMI, KLÍČI BLUESMART NEBO AUTORIZOVANÝMI KLÍČENKAMI. ELEKTRONICKÁ KLIKA JE K DISPOZICI PRO INTERIÉROVÉ, TECHNICKÉ AKUSTICKÉ A TECHNICKÉ POŽÁRNÍ DVEŘE - PRO VNITŘNÍ POUŽITÍ. ŠTÍTKY JSOU K DISPOZICI VE DVOU BARVÁCH - BÍLÁ (RAL 9003) A ČERNÁ (RAL 9005).

Další varianty a podrobné informace jsou k dispozici pod záložkou KE STAŽENÍ na adrese www.portadoors.cz



bílá (RAL 9003)



černá (RAL 9005)

| | |
|--------------------------------------|-----------------|
| Elektronická klika systému blueSmart | 13 500 16 335 |
| Pasivní klíč uživatele barevný | 945 1 143 |
| Software systému blueSmart | 28 800 34 848 |

■ INTELIGENTNÍ ZÁMEK

NOVINKA

Bezdrátový pohon vložky, který umožňuje vzdáleně ovládat přístup např. do domu nebo bytu odkudkoli na světě. Jako správce můžete vytvořit neomezený počet vzdálených klíčů pro členy rodiny, hosty nebo zaměstnance. Umožňuje udělit trvalý nebo dočasný přístup.

SALTO DANALOCK v3



Stříbrný

Použití s dveřmi EXTREME RC3 (pro vložky 30/40G nebo 30G/40).
Použití inteligentního zámku nemá vliv na požární a bezpečnostní klasifikaci dveří.

| | |
|---|-----------------|
| SADA | 19 710 23 849 |
| inteligentní zámek | 10 800 13 068 |
| adaptér - nezbytný pro instalaci inteligentního zámku na vložce | 1 170 1 416 |
| WiFi - brána | 5 220 6 316 |
| sada vložek WILKA - 1 kus s knoflíkem, 1 kus s bezpečnostní spojkou | 2 520 3 049 |

■ SADA PRO ČIŠTĚNÍ, OBNOVU A REGENERACI POVRCHU DVEŘÍ



SADA OBSAHUJE:

PORTA Door Cleaner – přípravek na čištění povrchu dveří.

Přípravek pro důkladné čištění všech typů povrchů dveří. Nemění stupeň lesku. Odstraňuje stopy mastnoty, nálepek, vosků, propisek, tužek, fix, krému na boty, nikotinu atd. Působí antistaticky.

PORTA Door Refresher – přípravek pro osvěžení a regeneraci povrchu dveří.

Přípravek pro osvěžení a regeneraci všech typů povrchů přírodních dřevěných dveří, dýh, desek, moderních a stylizovaných lakovaných dveří. Odstraňuje šedé skvrny od vody a alkoholu. Oživuje barvu a obnovuje původní vzhled povrchu dveří. Nepoužívejte na povrchy vysoce lesklých, voskovaných a olejovaných dveří. Bez vosku a silikonu.

NOVINKA

PORTA DOOR CARE

Pravidelné používání přípravků zajišťuje udržování dveří v čistotě a v perfektním stavu, což zaručuje nejvyšší míru spokojenosti s používanými dveřmi.

Doporučuje se používat pravidelně každé 2–3 týdny, v případě silného znečištění častěji a dveře mezitím otírat měkkým a suchým hadříkem, bez použití dalších čisticích prostředků.

864 | 1 045

Lišty a ventilace

cena bez DPH | s DPH (CZK)

ploché lišty



oblé lišty



čtvrtkruhové lišty
(2,15 m x 12 mm x 22 mm)



| MODELY | Portadecor, Portasynchro 3D | Portaperfect 3D, Portadur, CPL HQ, Portalamino | Fólie Lakovaná Premium, Gladstone/Halifax | Lak UV Premium Plus | Přírodní dýhy |
|----------------------------|--------------------------------|--|--|---------------------|---------------|
| Ploché a oblé lišty | 675 817 | 945 1 143 | 1 035 1 252 | 1 305 1 579 | 1 755 2 124 |
| Čtvrtkruhové lišty | 216 261 | 306 370 | 351 425 | 477 577 | 666 806 |

PODLAHOVÉ LIŠTY

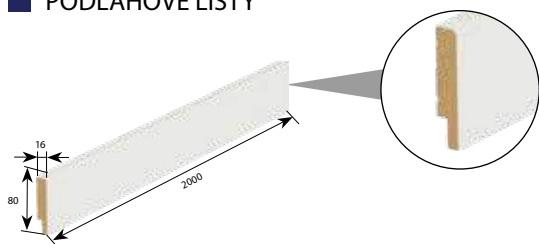

| MODELY | Akrylátová barva UV, Portaperfect, CPL HQ | Nelakované, Portadecor |
|--------------|--|---------------------------|
| 1 ks. | 630 762 | 585 708 |
| 5 ks. | 2 169 2 624 | 1 782 2 156 |

DEKORY

Portadecor: Bílá, nelakovaná
Lak UV Premium Plus: Bílá a Šedá
Portaperfect: Dub Přírodní
CPL HQ: Černá

NÁSTĚNNÉ LIŠTY

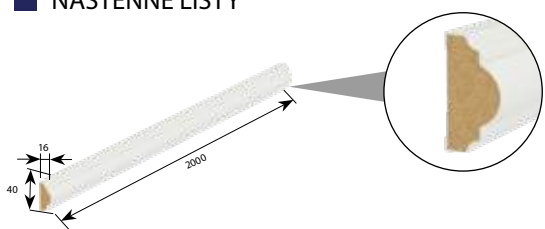

| MODELY | Nelakované, barva Fiord |
|--------------|----------------------------|
| 4 ks. | 1 116 1 350 |

**Nelakované (fólie pro samostatné
malování)**

VENTILAČNÍ OTVORY



Ventilační otvory
• 1 řada (různé barvy)
351 | 425



Ventilační otvory
• ve 2 řadách (různé barvy)
351 | 425



Ventilační výřez
351 | 425



Ventilační štěrbiná
351 | 425



Kovové ventilační otvory

- Dostupné barvy:
 - otvory čtvercové: zlatá, stříbrná, zlatá mat, stříbrná mat
 - otvory kruhové: stříbrná, stříbrná mat

243 | 294



Ventilační mřížka s osazením (různé barvy)

Ventilační mřížka splňuje podmínky větrání koupelen v souladu se stavebními předpisy

351 | 425

Montážní rozměry dveří

ZÁRUBEŇ MINIMAX

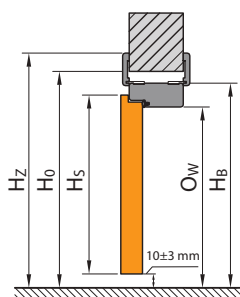
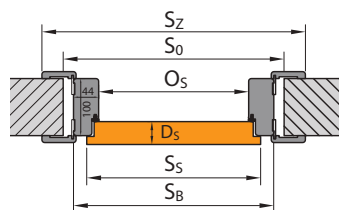

ZÁRUBEŇ PORTA SYSTEM

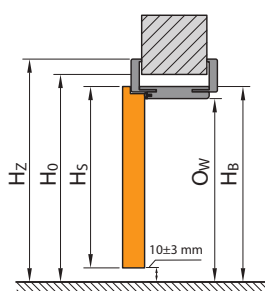
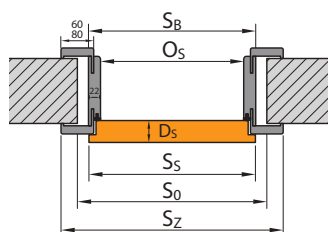

ZÁRUBEŇ PORTA SYSTEM ELEGANCE

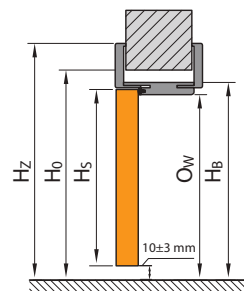
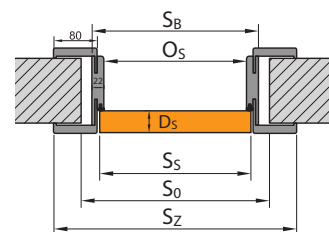

ZÁRUBEŇ LEVEL

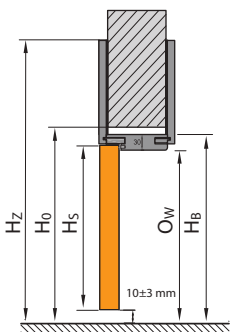
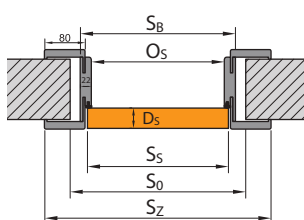

ZÁRUBEŇ OCELOVÁ

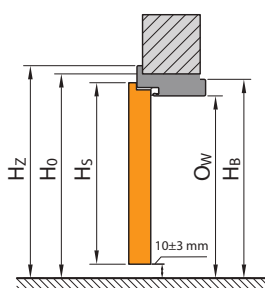
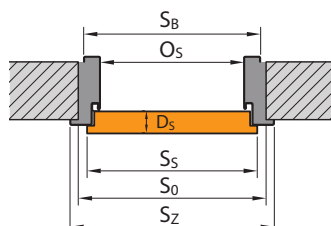

ZÁRUBEŇ OCELOVÁ BEZFALCOVÁ

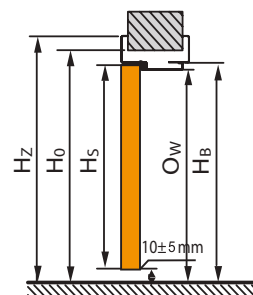
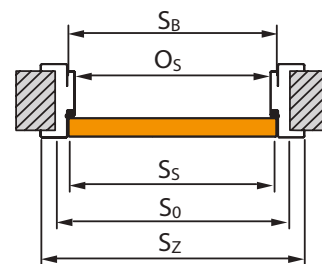

Zhlédni jak změřit stavební otvor

Montážní rozměry dveří

PORTA HIDE

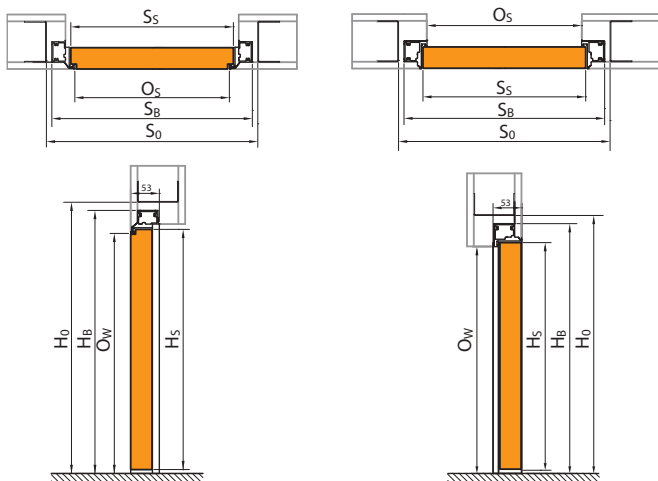

ZÁRUBEŇ PORTA SYSTEM S REVERZNÍ POLODRÁŽKOU

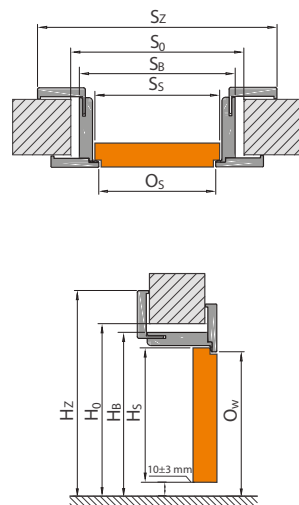

POSUVNÝ SYSTÉM PORTA

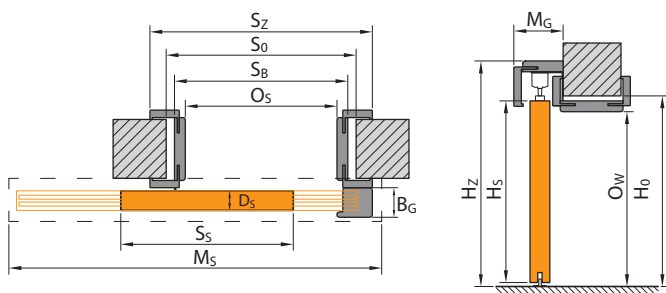

POSUVNÝ SYSTÉM KOMPAKT

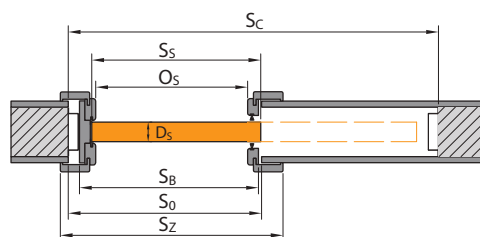

POSUVNÝ SYSTÉM BEZOBLOŽKOVÝ

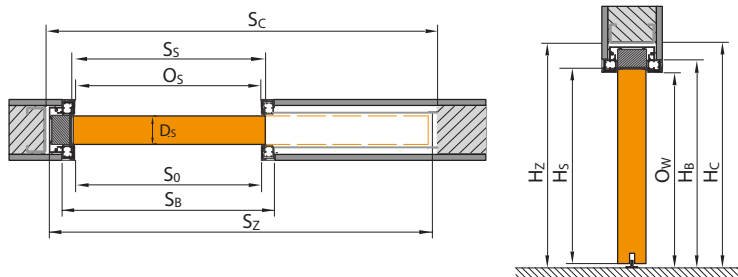

LEGENDA K ROZMĚRŮM

S_s Celková šířka dveřního křídla (včetně polodrážek)

H_s Celková výška dveřního křídla (včetně polodrážky)

D_s Tloušťka dveřního křídla

S_0 Šířka otvoru ve zdi připraveného pro osazení zárubně

H_0 Výška otvoru ve zdi připraveného pro osazení zárubně, měřeno od úrovně dokončené podlahy

O_s Šířka v profilu zárubně (v případě dveří Alfa, Beta a šatních dveří je rozměr zmenšen o tloušťku křídel zavěšených na zárubni)

O_w Výška v profilu zárubně (měřena od úrovně dokončené podlahy)

S_B Šířka zárubně, rozměr bez krycích lišt

H_b Výška zárubně, rozměr bez krycích lišt

S_z Celková šířka zárubně, rozměr s krycími lištami

H_z Celková výška zárubně, rozměr s krycími lištami

M_s Šířka maskovacího rámu posuvného systému

M_G Tloušťka maskovacího rámu posuvného systému

B_G Šířka dorazové části posuvného systému

$T_{s/w}$ Přípustná tolerance odchylky šířky | výšky otvoru ve zdi

S_c Šířka otvoru ve zdi pro zabudování kazety

H_c Výška otvoru ve zdi pro zabudování kazety (měřena od úrovně dokončené podlahy)

Všimněte si prosím rozměrů záklopy 60/80 mm v rozměrových tabulkách (S_z).

Tabulky rozměrů dveří

POLSKÁ NORMA (PN)

INTERIÉROVÉ DVEŘE S DŘEVĚNÝMI ZÁRUBNĚMI

TABULKA 1

Tabulku rozměrů dvoukřídlých interiérových dveří s dřevěnými zárubněmi naleznete na www.portadoors.cz/do-pobrania



Pro získání rozměru S_0 pro dvoukřídlé dveře:

- pro falcová křídla se zárubní Porta SYSTEM: k rozměru S_0 uvedenému v Tabulce 1 pro jedno (falcové) dveřní křídlo přičtete rozměr S_s druhého (falcového) křídla nebo bočního (falcového) panelu
- u falcovaných křídel s jinými zárubněmi: k rozměru S_0 uvedenému v Tabulce 1 pro jedno (falcové) dveřní křídlo přičtete rozměr S_s druhého (falcového) křídla nebo bočního (falcového) panelu a od výsledné hodnoty odečtete 10 mm.
- u bezfalcových křídel: k rozměru S_0 uvedenému v Tabulce 1 pro jedno (bezfalcové) dveřní křídlo přičtete rozměr S_s druhého dveřního (bezfalcového) křídla nebo bočního (falcového) panelu a k výsledné hodnotě přičtete ještě 16 mm.

| DRUH ZÁRUBNĚ | ROZMĚR | S_s | H_s | D_s | S_0 | H_0 | O_s | O_w | S_b | H_b | $S_z(6)$ | $S_z(8)$ | H_z | $T_{s/w}$ |
|---|--------|-------|-------|-------|-------|----------------|-------|-------|-------|----------------|----------|----------|---|-----------|
| se zárubněmi: Minimax 60 mm Minimax 100 mm MDF v přírodní dýze | 60 | 644 | 2030 | 40 | 710 | 2075 | 602 | 2016 | 690 | 2060 | 800 | - | 2115 | +20 / +10 |
| | 70 | 744 | | | 810 | | 702 | | 790 | | 900 | - | | |
| | 80 | 844 | | | 910 | | 802 | | 890 | | 1000 | - | | |
| | 90 | 944 | | | 1010 | | 902 | | 990 | | 1100 | - | | |
| | 100 | 1044 | | | 1110 | | 1002 | | 1090 | | 1200 | - | | |
| se zárubní: PORTA SYSTEM, Villadora RETRO* | 60 | 644 | 2030 | 40 | 680 | 2060 | 602 | 2016 | 646 | 2038 | 746 | 786 | záklop (6) / (8) 2088 / 2108 | +20 / +10 |
| | 70 | 744 | | | 780 | | 702 | | 746 | | 846 | 886 | | |
| | 80 | 844 | | | 880 | | 802 | | 846 | | 946 | 986 | | |
| | 90 | 944 | | | 980 | | 902 | | 946 | | 1046 | 1086 | | |
| | 100 | 1044 | | | 1080 | | 1002 | | 1046 | | 1146 | 1186 | | |
| se zárubní: PORTA SYSTEM ELEGANCE, PORTA SYSTEM ELEGANCE 90° / LEVEL | 60 | 618 | 2017 | 40 | 690 | 2060 / 2070 | 602 | 2016 | 646 | 2038 / 2046 | - | 786 | 2108 / horní panel (20) / (100) 2228/3028 | +10 / +10 |
| | 70 | 718 | | | 790 | | 702 | | 746 | | - | 886 | | |
| | 80 | 818 | | | 890 | | 802 | | 846 | | - | 986 | | |
| | 90 | 918 | | | 990 | | 902 | | 946 | | - | 1086 | | |
| | 100 | 1018 | | | 1090 | | 1002 | | 1046 | | - | 1186 | | |
| se zárubní Porta SYSTEM reverzní** | 60 | 639 | 2027 | 40 | 720 | 2080 | 626 | 2028 | 691 | 2061 | - | 831 | 2130 | ±10/±5 |
| | 70 | 739 | | | 820 | | 726 | | 791 | | - | 931 | | |
| | 80 | 839 | | | 920 | | 826 | | 891 | | - | 1031 | | |
| | 90 | 939 | | | 1020 | | 926 | | 991 | | - | 1131 | | |
| | 100 | 1039 | | | 1120 | | 1026 | | 1091 | | - | 1231 | | |
| se zárubní RENOVA*** | 60 | 644 | 2030 | 40 | 596 | 2016 | 558 | 1994 | 584 | 2007 | 746 | - | 2088 | +15 / -6 |
| | 70 | 744 | | | 696 | | 658 | | 684 | | 846 | - | | |
| | 80 | 844 | | | 796 | | 758 | | 784 | | 946 | - | | |
| | 90 | 944 | | | 896 | | 858 | | 884 | | 1046 | - | | |
| | 100 | 1044 | | | 996 | | 958 | | 984 | | 1146 | - | | |
| Systém ALFA | 60 | 644 | 2000 | 40 | 680 | 2060 | 460 | 2016 | 646 | 2043 | 746 | 786 | 2088/2108 | +20 / +10 |
| | 70 | 744 | | | 780 | | 560 | | 746 | | 846 | 886 | | |
| | 80 | 844 | | | 880 | | 660 | | 846 | | 946 | 986 | | |
| | 90 | 944 | | | 980 | | 760 | | 946 | | 1046 | 1086 | | |
| | 100 | 1044 | | | 1080 | | 860 | | 1046 | | 1146 | 1186 | | |
| Systém BETA | 60 | 588 | 1990 | 40 | 680 | 2070 | 450 | 2016 | 646 | 2050 | 746 | 786 | 2088/2108 | +20 / +10 |
| | 70 | 688 | | | 780 | | 550 | | 746 | | 846 | 886 | | |
| | 80 | 788 | | | 880 | | 650 | | 846 | | 946 | 986 | | |
| | 90 | 888 | | | 980 | | 750 | | 846 | | 946 | 986 | | |

ROZŠÍŘENÍ ROZSAHU ZÁRUBNĚ PS POMOCÍ TUNELU

| Typ zárubně | Rozsah tloušťky zdi (mm) | Typ zárubně | Rozsah tloušťky zdi (mm) | Typ zárubně | Rozsah tloušťky zdi (mm) | Typ zárubně | Rozsah tloušťky zdi (mm) | Typ zárubně | Rozsah tloušťky zdi (mm) |
|-------------|--------------------------|-------------|--------------------------|-------------|--------------------------|-------------|--------------------------|-------------|--------------------------|
| D+D | 288-308 | G+F | 388-408 | I+I | 488-508 | K+L | 588-608 | N+N | 688-688 |
| E+D | 308-328 | G+G | 408-428 | J+J | 508-528 | L+L | 608-628 | | |
| E+E | 328-348 | H+G | 428-448 | J+J | 528-548 | L+M | 628-648 | | |
| F+E | 348-368 | H+H | 448-468 | K+J | 548-568 | M+M | 648-668 | | |
| F+F | 368-388 | I+H | 468-488 | K+K | 568-588 | M+N | 668-688 | | |

POZOR: Rozměry S_z a H_z pro zárubně s přírodní dýhou jsou uvedeny s tolerancí -1 mm / +3 mm.

* Villadora RETRO - nedostupný rozměr „100“, šířka záklopu 6 cm

** vnější rozměr (na ušší straně křídla) S_z a H_z je identický jako rozměr dveří se zárubní Porta System ELEGANCE

*** S_0 / H_0 - znamená šířku/výšku, měřenou ve světle průchodu staré kovové zárubně. $T_{s/w}$ - tolerance + 15 mm v závislosti na konstrukci staré zárubně.

DVEŘE PORTA HIDE

TABULKA 2

| DRUH ZÁRUBNE | ROZMĚR | S_s | H_s | S_0 | H_0 | O_s | O_w | S_b | H_b |
|--|--------|-------|-------|-------|-------|-------|-------|-------|-------|
| Porta HIDE bezpodrážkové (otváranie smerom von) | 70 | 718 | 2017 | 800 | 2070 | 703 | 2017 | 787 | 2059 |
| | 80 | 818 | | 900 | | 803 | | 887 | |
| | 90 | 918 | | 1000 | | 903 | | 987 | |
| Porta HIDE s opačnou polo- drážkou (otváranie dovnútra) | 70 | 718 | 2027 | 800 | 2080 | 703 | 2027 | 787 | 2069 |
| | 80 | 818 | | 900 | | 803 | | 887 | |
| | 90 | 918 | | 1000 | | 903 | | 987 | |



Tabulky rozměrů dveří

POLSKÁ NORMA (PN)

TECHNICKÉ DVEŘE

TABULKA 3

| DRUH ZÁRUBNĚ | ROZMĚR | S _s | H _s | D _s | S _o | H _o | O _s | O _w | S _b | H _b | S _z | H _z | T _{sw} |
|--|--------|----------------|----------------|----------------|----------------|----------------|----------------|----------------|----------------|----------------|----------------|----------------|-----------------|
| se zárubní ROHOVOU MALOU PLUS | 60 | 644 | 2030 | 40 | 649 | 2043 | 596 | 2016 | 629 | 2033 | 706 | 2071 | ±10 / ±5 |
| | 70 | 744 | | | 749 | | 696 | | 729 | | 806 | | |
| | 80* | 844 | | | 849 | | 796 | | 829 | | 906 | | |
| | 90* | 944 | | | 949 | | 896 | | 929 | | 1006 | | |
| | 100 | 1044 | | | 1049 | | 996 | | 1029 | | 1106 | | |
| se zárubní: ROHOVOU VELKOU do zděných příček a ROHOVOU VELKOU SKLÁDANOU z nerez. oceli | 60 | 644 | 2030 | 40 | 675 | 2055 | 596 | 2016 | 656 | 2046 | 706 | 2071 | ±10 / ±5 |
| | 70 | 744 | | | 775 | | 696 | | 756 | | 806 | | |
| | 80* | 844 | | | 875 | | 796 | | 856 | | 906 | | |
| | 90* | 944 | | | 975 | | 896 | | 956 | | 1006 | | |
| | 100 | 1044 | | | 1075 | | 996 | | 1056 | | 1106 | | |
| 110 | 1144 | 1175 | 1096 | 1156 | 1206 | | | | | | | | |
| se zárubní ROHOVOU VELKOU do SDK příček | 60 | 644 | 2030 | 40 | 685 | 2055 | 596 | 2016 | 680 | 2046 | 706 | 2071 | +10 / +5 |
| | 70 | 744 | | | 785 | | 696 | | 780 | | 806 | | |
| | 80* | 844 | | | 885 | | 796 | | 880 | | 906 | | |
| | 90* | 944 | | | 985 | | 896 | | 980 | | 1006 | | |
| | 100 | 1044 | | | 1085 | | 996 | | 1080 | | 1106 | | |
| 110 | 1144 | 1185 | 1096 | 1180 | 1206 | | | | | | | | |
| se zárubní REGULOVANOU | 60 | 644 | 2030 | 40 | 690 | 2063 | 596 | 2016 | 670 | 2053 | 716 | 2076 | -10 / -5 |
| | 70 | 744 | | | 790 | | 696 | | 770 | | 816 | | |
| | 80* | 844 | | | 890 | | 796 | | 870 | | 916 | | |
| | 90* | 944 | | | 990 | | 896 | | 970 | | 1016 | | |
| | 100 | 1044 | | | 1090 | | 996 | | 1070 | | 1116 | | |
| 110 | 1144 | 1190 | 1096 | 1170 | 1216 | | | | | | | | |
| se zárubní REGULOVANOU PS „na hranu“ | 60 | 644 | 2030 | 40 | 700 | 2070 | 596 | 2016 | 679 | 2058 | 736 | 2086 | -10 / -5 |
| | 70 | 744 | | | 800 | | 696 | | 779 | | 836 | | |
| | 80* | 844 | | | 900 | | 796 | | 879 | | 936 | | |
| | 90* | 944 | | | 1000 | | 896 | | 979 | | 1036 | | |
| | 100 | 1044 | | | 1100 | | 996 | | 1079 | | 1136 | | |
| se zárubní Kovová Porta SYSTEM | 60 | 644 | 2030 | 40 | 675 | 2055 | 596 | 2016 | 646 | 2041 | 736 | 2086 | ±10 / ±5 |
| | 70 | 744 | | | 775 | | 696 | | 746 | | 836 | | |
| | 80* | 844 | | | 875 | | 796 | | 846 | | 936 | | |
| | 90* | 944 | | | 975 | | 896 | | 946 | | 1036 | | |
| | 100 | 1044 | | | 1075 | | 996 | | 1046 | | 1136 | | |
| Ocelová PORTA SYSTEM ELEGANCE** | 60 | 618 | 2017 | 40 | 676 | 2056 | 596 | 2016 | 646 | 2041 | 736 | 2086 | ±10 / ±5 |
| | 70 | 718 | | | 776 | | 696 | | 746 | | 836 | | |
| | 80 | 818 | | | 876 | | 796 | | 846 | | 936 | | |
| | 90 | 918 | | | 976 | | 896 | | 946 | | 1036 | | |
| | 100 | 1018 | | | 1076 | | 996 | | 1046 | | 1136 | | |
| se zárubní rohová VELKÁ bezfalcová do zděných stěn** | 60 | 618 | 2017 | 40 | 676 | 2056 | 596 | 2016 | 656 | 2046 | 736 | 2086 | ±10 / ±5 |
| | 70 | 718 | | | 776 | | 696 | | 756 | | 836 | | |
| | 80 | 818 | | | 876 | | 796 | | 856 | | 936 | | |
| | 90 | 918 | | | 976 | | 896 | | 956 | | 1036 | | |
| | 100 | 1018 | | | 1076 | | 996 | | 1056 | | 1136 | | |
| 110 | 1118 | 1176 | 1096 | 1156 | 1236 | | | | | | | | |
| se zárubní rohová VELKÁ bezfalcová do sádkartonových stěn** | 60 | 618 | 2017 | 40 | 681 | 2056 | 596 | 2016 | 656 | 2046 | 736 | 2086 | +10 / +5 |
| | 70 | 718 | | | 781 | | 696 | | 756 | | 836 | | |
| | 80 | 818 | | | 881 | | 796 | | 856 | | 936 | | |
| | 90 | 918 | | | 981 | | 896 | | 956 | | 1036 | | |
| | 100 | 1018 | | | 1081 | | 996 | | 1056 | | 1136 | | |
| 110 | 1118 | 1181 | 1096 | 1156 | 1236 | | | | | | | | |
| Ocelová Regulovaná bezfalcová** | 60 | 618 | 2017 | 40 | 690 | 2063 | 596 | 2016 | 670 | 2053 | 736 | 2086 | -10 / -5 |
| | 70 | 718 | | | 790 | | 696 | | 770 | | 836 | | |
| | 80 | 818 | | | 890 | | 796 | | 870 | | 936 | | |
| | 90 | 918 | | | 990 | | 896 | | 970 | | 1036 | | |
| | 100 | 1018 | | | 1090 | | 996 | | 1070 | | 1136 | | |
| 110 | 1118 | 1190 | 1096 | 1170 | 1236 | | | | | | | | |

DVEŘE PORTA LOFT OCELOVÉ

| DRUH ZÁRUBNĚ | ROZMĚR | S _o | H _o | S _z / S _b | H _z / H _b |
|--------------------|--------|----------------|----------------|---------------------------------|---------------------------------|
| PORTA LOFT Ocelové | 80 | 874 | 2053 | 864 | 2048 |
| | 90 | 974 | | 964 | |

*POZOR! Objednávka v investiční normě (světelný rozměr otvoru 800, 900 mm) – k dostání jako standard – bez příplatku pouze pro PN (investiční norma – k S_o připočítat 8 mm).
Pamatujte také na výběr správného rozměru křídla určených ke kompletu.

** V případě, že se pouzdro závěsu nevejde do stavebního otvoru je třeba stavební otvor v místě pouzdra mírně rozšířit.

Tabulky rozměrů dveří

POLSKÁ NORMA (PN)

TECHNICKÉ DVEŘE

TABULKA 4

| DRUH ZÁRUBNĚ | ROZMĚR | S _s | H _s | D _s | S ₀ | H ₀ | O _s | O _w | S _B | H _B | S _z (6) | S _z (8) | H _z | T _{s/w} |
|---|--------|----------------|----------------|-------------------------------|----------------|----------------|----------------|----------------|----------------|----------------|--------------------|--------------------|------------------------------------|------------------|
| Rw = 27 dB se zárubní Porta SYSTEM | 60 | 644 | 2030 | 40 | 680 | 2060 | 602 | 2016 | 646 | 2038 | 746 | 786 | záklap (6) / (8) 2088 / 2108 | +20 / +10 |
| | 70 | 744 | | | 780 | | 702 | | 746 | | 846 | 886 | | |
| | 80 | 844 | | | 880 | | 802 | | 846 | | 986 | 986 | | |
| | 90 | 944 | | | 980 | | 902 | | 946 | | 1086 | 1086 | | |
| | 100 | 1044 | | | 1080 | | 1002 | | 1046 | | 1186 | 1186 | | |
| Rw = 32 dB se zesílenou zárubní Porta SYSTEM | 60 | 644 | 2030 | 44 | 680 | 2060 | 602 | 2016 | 650 | 2040 | 746 | 786 | záklap (6) / (8) 2088 / 2108 | +20 / +10 |
| | 70 | 744 | | | 780 | | 702 | | 750 | | 886 | 886 | | |
| | 80 | 844 | | | 880 | | 802 | | 850 | | 986 | 986 | | |
| | 90 | 952 | | | 988 | | 910 | | 958 | | 1094 | 1094 | | |
| | 100 | 1044 | | | 1080 | | 1002 | | 1050 | | 1186 | 1186 | | |
| Porta SILENCE Rw=37 dB polodrážkové regulovaná | 80 | 844 | 2030 | 49 / 50 | 880 | 2060 | 802 | 2016 | 850 | 2040 | 946 | 986 | 2088/2108 | +20 / +10 |
| | 90 | 968 | | | 1004 | | 926 | | 974 | | 1110 | 1110 | | |
| | 100 | 1044 | | | 1080 | | 1002 | | 1050 | | 1186 | 1186 | | |
| Porta SILENCE Rw=37 dB bezpoldrážkové regulovaná | 80 | 818 | 2017 | 49 / 50 | 880 | 2060 | 801 | 2016 | 849 | 2040 | - | 985 | -/2108 | +20 / +10 |
| | 90 | 968 | | | 1030 | | 951 | | 999 | | - | 1135 | | |
| | 100 | 1018 | | | 1080 | | 1001 | | 1049 | | - | 1185 | | |
| Porta SILENCE Rw=37 dB polodrážkové stálá (fi xni) | 80 | 844 | 2030 | 49 / 50 | 950 | 2090 | 802 | 2017 | 922 | 2077 | 1024 | 1064 | 2128/2148 | ±10 / ±5 |
| | 90 | 968 | | | 1074 | | 926 | | 1046 | | 1148 | 1188 | | |
| | 100 | 1044 | | | 1150 | | 1002 | | 1122 | | 1224 | 1264 | | |
| Porta SILENCE Rw=37 dB bezpoldrážkové stálá (fi xni) | 80 | 818 | 2017 | 49 / 50 | 950 | 2090 | 801 | 2017 | 921 | 2077 | - | 1063 | -/2148 | ±10 / ±5 |
| | 90 | 968 | | | 1100 | | 951 | | 1071 | | - | 1213 | | |
| | 100 | 1018 | | | 1150 | | 1001 | | 1121 | | - | 1263 | | |
| Porta SILENCE Rw=37dB polodrážkové s ocelovou zárubní* | 80 | 844 | 2030 | 49 / 50 | 876 | 2055 | 796 | 2013 | 856 | 2043 | 906 | - | 2068 | ±10 / ±5 |
| | 90 | 968 | | | 1000 | | 920 | | 980 | | 1030 | - | | |
| | 100 | 1044 | | | 1076 | | 996 | | 1056 | | 1106 | - | | |
| Porta SILENCE Rw=37dB bezpoldrážkové s ocelovou zárubní* | 80 | 818 | 2017 | 49 / 50 | 875 | 2055 | 795 | 2013 | 855 | 2043 | 905 | - | 2068 | +10 / +5 |
| | 90 | 968 | | | 1026 | | 945 | | 1005 | | 1055 | - | | |
| | 100 | 1018 | | | 1075 | | 995 | | 1055 | | 1105 | - | | |
| Rw = 42 dB se zesílenou zárubní Porta SYSTEM | 80 | 868 | 2047 | 68 / 69 | 915 | 2080 | 802 | 2020 | 872 | 2056 | 968 | 1008 | záklap (6) / (8) 2104 / 2124 | +20 / +10 |
| | 90 | 968 | | | 1015 | | 902 | | 972 | | 1068 | 1108 | | |
| | 100 | 1068 | | | 1115 | | 1002 | | 1072 | | 1168 | 1208 | | |
| Rw = 42 dB s zárubní MDF | 80 | 868 | 2047 | 68 / 69 | 975 | 2105 | 802 | 2021 | 946 | 2093 | 1048 | 1088 | záklap (6) / (8) 2144 / 2164 | ±10 / ±5 |
| | 90 | 968 | | | 1075 | | 902 | | 1046 | | 1148 | 1188 | | |
| | 100 | 1068 | | | 1175 | | 1002 | | 1146 | | 1248 | 1288 | | |
| Rw = 42 dB s ocelovou zárubní* | 80 | 888 | 2047 | 68 / 69 | 890 | 2055 | 810 | 2015 | 870 | 2045 | 950 | - | 2085 | ±10 / ±5 |
| | 90 | 988 | | | 990 | | 910 | | 970 | | 1050 | - | | |
| | 100 | 1088 | | | 1090 | | 1010 | | 1070 | | 1150 | - | | |
| EI 30 s zárubní MDF | 60 | 644 | 2030 | 44 / 45 | 750 | 2090 | 602 | 2014 | 722 | 2077 | 824 | 864 | záklap (6) / (8) 2128 / 2148 | ±10 / ±5 |
| | 70 | 744 | | | 850 | | 702 | | 822 | | 924 | 964 | | |
| | 80 | 844 | | | 950 | | 802 | | 922 | | 1024 | 1064 | | |
| | 90 | 952 | | | 1060 | | 910 | | 1030 | | 1132 | 1172 | | |
| | 100 | 1044 | | | 1150 | | 1002 | | 1122 | | 1224 | 1264 | | |
| EI 30, Rw = 27 dB, Rw = 32 dB s ocelovou zárubní* | 60 | 644 | 2030 | 44 / 45 40 / 41 44 / 45 | 675 | 2055 | 596 | 2013 | 656 | 2043 | 706 | - | 2068 | ±10 / ±5 |
| | 70 | 744 | | | 775 | | 696 | | 756 | | 806 | - | | |
| | 80 | 844 | | | 875 | | 796 | | 856 | | 906 | - | | |
| | 90 | 952 | | | 985 | | 904 | | 964 | | 1014 | - | | |
| | 100 | 1044 | | | 1075 | | 996 | | 1056 | | 1106 | - | | |
| Rw = 27 dB, Rw = 32 dB se zárubní kovovou do sádkartónových stěn | 60 | 644 | 2030 | 40 / 41 44 / 45 | 685 | 2058 | 596 | 2013 | 680 | 2058 | 706 | - | 2068 | +10 / +5 |
| | 70 | 744 | | | 785 | | 696 | | 780 | | 806 | - | | |
| | 80 | 844 | | | 885 | | 796 | | 880 | | 906 | - | | |
| | 90 | 952 | | | 993 | | 904 | | 988 | | 1014 | - | | |
| | 100 | 1044 | | | 1085 | | 996 | | 1080 | | 1106 | - | | |
| EI 60 s dřevěnou zárubní | 60 | 668 | 2030 | 60 / 61 | 775 | 2090 | 628 | 2017 | 747 | 2077 | 858 | - | 2133 | ±10 / ±5 |
| | 70 | 768 | | | 875 | | 728 | | 847 | | 958 | - | | |
| | 80 | 868 | | | 975 | | 828 | | 947 | | 1058 | - | | |
| | 90 | 968 | | | 1075 | | 928 | | 1047 | | 1158 | - | | |
| EI 60 s ocelovou zárubní* | 60 | 668 | 2030 | 60 / 61 | 700 | 2055 | 618 | 2011 | 678 | 2041 | 732 | - | 2068 | ±10 / ±5 |
| | 70 | 768 | | | 800 | | 718 | | 778 | | 832 | - | | |
| | 80 | 868 | | | 900 | | 818 | | 878 | | 932 | - | | |
| | 90 | 968 | | | 1000 | | 918 | | 978 | | 1032 | - | | |
| | 100 | 1044 | | | 1145 | | 1060 | | 1130 | | 1180 | - | | |
| EI30 PLUS, EI60 PLUS | 60 | 720 | 2040 | 62 | 745 | 2065 | 660 | 2023 | 730 | 2057 | 780 | - | 2083 | ±10 / ±5 |
| | 70 | 820 | | | 845 | | 760 | | 830 | | 880 | - | | |
| | 80 | 920 | | | 945 | | 860 | | 930 | | 980 | - | | |
| | 90 | 1020 | | | 1045 | | 960 | | 1030 | | 1080 | - | | |
| | 100 | 1120 | | | 1145 | | 1060 | | 1130 | | 1180 | - | | |

Tabulky rozměrů dveří

POLSKÁ NORMA (PN)

TECHNICKÉ DVEŘE c.d.

TABULKA 4

| DRUH ZÁRUBNĚ | ROZMĚR | S ₅ | H ₅ | D ₅ | S ₀ | H ₀ | O ₅ | O _w | S _B | H _B | S _Z (6) | S _Z (8) | H _Z | T _{s/w} |
|--|---------|----------------|----------------|----------------|----------------|--------------------------------------|----------------|----------------|----------------|----------------|--------------------|--------------------|--------------------------------------|------------------|
| EI30 PLUS, EI60 PLUS dvoukřídle | 90+30** | 1423 | 2040 | 62 | 1445 | 2065 | 1363 | 2023 | 1431 | 2057 | 1483 | - | 2083 | ±10/±5 |
| | 90+40** | 1523 | | | 1545 | | 1463 | | 1531 | | 1583 | - | | |
| | 90+50** | 1623 | | | 1645 | | 1563 | | 1631 | | 1683 | - | | |
| | 90+60 | 1723 | | | 1745 | | 1663 | | 1731 | | 1783 | - | | |
| | 90+70 | 1823 | | | 1845 | | 1763 | | 1831 | | 1883 | - | | |
| | 90+80 | 1923 | | | 1945 | | 1863 | | 1931 | | 1983 | - | | |
| 90+90 | 2023 | 2045 | 1963 | 2031 | 2083 | - | | | | | | | | |
| ENDURO | 60 | 644 | 2030 | 40 | 675 | 2055 | 596 | 2016 | 656 | 2046 | 706 | - | 2071 | ±10 / ±5 |
| | 70 | 744 | | | 775 | | 696 | | 756 | | 806 | - | | |
| | 80 | 844 | | | 875 | | 796 | | 856 | | 906 | - | | |
| | 90 | 952 | | | 975 | | 904 | | 964 | | 1014 | - | | |
| 100 | 1044 | 1075 | 996 | 1056 | 1106 | - | | | | | | | | |
| ENDURO s kyvnou zárubní | 60 | 618 | 2017 | 40 | 750 | 2085 | 638 | 2030 | 728 | 2075 | 728 | - | 2075 | ±10 / ±5 |
| | 70 | 718 | | | 850 | | 738 | | 828 | | 828 | - | | |
| | 80 | 818 | | | 950 | | 838 | | 928 | | 928 | - | | |
| | 90 | 918 | | | 1050 | | 938 | | 1028 | | 1028 | - | | |
| 4. tř. mechanické odolnosti se zár. rohová VELKÁ do zděných příček | 70 | 752 | 2030 | 40 | 783 | 2055 | 704 | 2016 | 764 | 2046 | 814 | - | 2071 | ±10 / ±5 |
| | 80 | 852 | | | 883 | | 804 | | 864 | | 914 | - | | |
| | 90 | 952 | | | 983 | | 904 | | 964 | | 1014 | - | | |
| | 100 | 1052 | | | 1083 | | 1004 | | 1064 | | 1114 | - | | |
| 4. tř. mechanické odolnosti se zár. rohová VELKÁ do příček SDK | 70 | 752 | 2030 | 40 | 793 | 2055 | 704 | 2016 | 788 | 2046 | 814 | - | 2071 | ±10 / ±5 |
| | 80 | 852 | | | 893 | | 804 | | 888 | | 914 | - | | |
| | 90 | 952 | | | 993 | | 904 | | 988 | | 1014 | - | | |
| | 100 | 1052 | | | 1093 | | 1004 | | 1088 | | 1114 | - | | |
| 4. tř. mechanické odolnosti se zár. REGULOVANÁ | 70 | 752 | 2030 | 40 | 798 | 2063 | 704 | 2016 | 778 | 2053 | 824 | - | 2076 | ±10 / ±5 |
| | 80 | 852 | | | 898 | | 804 | | 878 | | 924 | - | | |
| | 90 | 952 | | | 998 | | 904 | | 978 | | 1024 | - | | |
| | 100 | 1052 | | | 1098 | | 1004 | | 1078 | | 1124 | - | | |
| 4. tř. mechanické odolnosti se zár. PORTA SYSTEM | 70 | 752 | 2030 | 40 | 784 | 2056 | 704 | 2016 | 754 | 2041 | 844 | - | 2086 | ±10 / ±5 |
| | 80 | 852 | | | 884 | | 804 | | 854 | | 944 | - | | |
| | 90 | 952 | | | 984 | | 904 | | 954 | | 1044 | - | | |
| | 100 | 1052 | | | 1084 | | 1004 | | 1054 | | 1144 | - | | |
| Univerzální dveře do hospodářských místností | 70 | 715 | 2017 | 40*** | 760 | 2050 | 700 | 2018 | 739 | 2038 | 796 | - | 2066 | ±10 / ±5 |
| | 80 | 815 | | | 860 | | 800 | | 839 | | 896 | - | | |
| | 90 | 915 | | | 960 | | 900 | | 939 | | 996 | - | | |
| Steel BASIC a Steel BASIC PLUS se zárub. Rohová MALÁ PLUS | 80 | 852 | 2030 | 40 | 857 | 2043 - Basic 2047 - Basic PLUS | 804 | 2016 | 837 | 2033 | 914 | - | 2071 - Basic 2075 - Basic PLUS | ±10/±5 |
| | 90 | 952 | | | 957 | | 904 | | 937 | | 1014 | - | | |
| | 100 | 1052 | | | 1057 | | 1004 | | 1037 | | 1114 | - | | |
| INNOVO 37 dB se zárubní PORTA SYSTEM | 60 | 644 | 2030 | 44 | 680 | 2060 | 602 | 2016 | 650 | 2040 | 746 | 786 | záklap (6) / (8) 2088 / 2108 | +20 / +10 |
| | 70 | 744 | | | 780 | | 702 | | 750 | | 846 | 886 | | |
| | 80 | 844 | | | 880 | | 802 | | 850 | | 946 | 986 | | |
| | 90 | 968 | | | 1005 | | 926 | | 974 | | 1070 | 1110 | | |
| 100 | 1044 | 1080 | 1002 | 1050 | 1146 | 1186 | | | | | | | | |
| INNOVO 37 dB s ocelovou zárubní | 60 | 644 | 2030 | 44 | 675 | 2055 | 596 | 2013 | 656 | 2043 | 706 | - | 2068 | +10 / +5 |
| | 70 | 744 | | | 775 | | 696 | | 756 | | 806 | - | | |
| | 80 | 844 | | | 875 | | 796 | | 856 | | 906 | - | | |
| | 90 | 968 | | | 1000 | | 920 | | 980 | | 1030 | - | | |
| 100 | 1044 | 1075 | 996 | 1056 | 1106 | - | | | | | | | | |
| INNOVO 42 dB se zárubní MDF | 80 | 888 | 2047 | 62 | 990 | 2105 | 822 | 2021 | 966 | 2093 | 1068 | 1108 | záklap (6) / (8) 2144 / 2164 | ±10 / ±5 |
| | 90 | 988 | | | 1090 | | 922 | | 1066 | | 1168 | 1208 | | |
| | 100 | 1088 | | | 1190 | | 1022 | | 1166 | | 1268 | 1308 | | |
| INNOVO 42 dB se zárubní PORTA SYSTEM | 80 | 888 | 2047 | 62 | 925 | 2075 | 822 | 2020 | 894 | 2056 | 990 | 1030 | záklap (6) / (8) 2104 / 2124 | +20 / +10 |
| | 90 | 988 | | | 1025 | | 922 | | 994 | | 1090 | 1130 | | |
| | 100 | 1088 | | | 1125 | | 1022 | | 1094 | | 1190 | 1230 | | |
| INNOVO 42 dB s ocelovou zárubní | 80 | 888 | 2047 | 62 | 890 | 2055 | 810 | 2015 | 870 | 2045 | 950 | - | 2085 | ±10/±5 |
| | 90 | 988 | | | 990 | | 910 | | 970 | | 1050 | - | | |
| | 100 | 1088 | | | 1090 | | 1010 | | 1070 | | 1150 | - | | |

* Při použití zárubně PROJEKT (BIS a Premium) je nutné zvětšit otvor ve zdi S₀ o 30 mm a výšku H₀ o 15 mm (s tolerancí ±10 mm / ±5 mm).

Ostatní rozměry charakteristické pro profil PROJEKT, viz obrázek na straně 180.

** Použití kovového prahu sníží uvedený rozměr o 16 mm.

*** Tloušťka křídla je měřena na svislých okrajích (křídlo bez výplně, otevřené ze strany zavírání).

VNĚJŠÍ DVEŘE VSTUPNÍ

TABELA 7

| | ROZMĚR | S ₅ | H ₅ | D ₅ | S ₀ | H ₀ | O ₅ | O _w | S _B | H _B | S _Z | H _Z | T _{s/w} |
|---------------------------------|--------|----------------|----------------|----------------|----------------|----------------|----------------|----------------|----------------|----------------|----------------|----------------|------------------|
| Steel SAFE | 80 | 868 | 2037 | 54 | 900 | 2065 | 820 | 2023* | 880 | 2053 | 930 | 2078 | ±10 / ±5 |
| | 90 | 968 | | | 1000 | | 920 | | 980 | | 1030 | | |
| | 100 | 1068 | | | 1100 | | 1020 | | 1080 | | 1130 | | |
| Steel SAFE se zárubní Thermo | 80 | 868 | 2037 | 54 | 900 | 2065 | 822 | 2023* | 882 | 2053 | 932 | 2078 | ±10 / ±5 |
| | 90 | 968 | | | 1000 | | 922 | | 982 | | 1032 | | |
| | 100 | 1068 | | | 1100 | | 1022 | | 1082 | | 1132 | | |
| Steel ENERGY PROTECT | 80 | 868 | 2037 | 66 | 900 | 2065 | 822 | 2023* | 882 | 2053 | 932 | 2078 | ±10 / ±5 |
| | 90 | 968 | | | 1000 | | 922 | | 982 | | 1032 | | |
| | 100 | 1068 | | | 1100 | | 1022 | | 1082 | | 1132 | | |

* Použití kovového prahu sníží uvedený rozměr o 16 mm.

Tabulky rozměrů dveří

POLSKÁ NORMA (PN)

■ VNITŘNÍ DVEŘE VSTUPNÍ

TABULKA 5

| DRUH ZÁRUBNĚ | ROZMĚR | S _s | H _s | D _s | S ₀ | H ₀ | O _s | O _w | S _B | H _B | S _z (6) | S _z (8) | H _z | T _{s/w} |
|--|--------|----------------|----------------|-------------------------------|----------------|----------------|----------------|----------------|----------------|----------------|--------------------|--------------------|----------------|------------------|
| AGAT, OPAL, KWARC, GRANIT kl. C s ocelovou zárubní** | 80 | 844 | 2030* | 40 / 41 44 / 45 48 / 49 | 876 | 2056 | 796 | 2016*** | 856 | 2046 | 906 | - | 2071 | ±10 / ±5 |
| | 90 | 952 | | | 986 | | 904 | | 964 | | 1014 | - | | |
| | 100 | 1044 | | | 1076 | | 996 | | 1056 | | 1106 | - | | |
| EXTREME RC2, EXTREME RC 3 s ocelovou zárubní** | 80 | 844 | 2032 | 50 | 876 | 2056 | 796 | 2016 | 856 | 2046 | 906 | - | 2071 | +10 / +5 |
| | 90 | 968 | | | 1000 | | 920 | | 980 | | 1030 | - | | |
| | 100 | 1044 | | | 1076 | | 996 | | 1056 | | 1106 | - | | |
| EXTREME RC 3 se zárubní PS | 80 | 844 | 2032 | 50 | 880 | 2060 | 802 | 2018 | 850 | 2042 | - | 986 | 2110 | +20 / +10 |
| | 90 | 968 | | | 1005 | | 926 | | 974 | | - | 1110 | | |
| | 100 | 1044 | | | 1080 | | 1002 | | 1050 | | - | 1186 | | |
| EXTREME RC 4 s ocelovou zárubní** | 80 | 844 | 2032 | 54 | 880 | 2060 | 798 | 2016*** | 858 | 2046 | 908 | - | 2071 | ±10/±5 |
| | 90 | 968 | | | 1005 | | 922 | | 982 | | 1032 | - | | |
| | 100 | 1044 | | | 1080 | | 998 | | 1058 | | 1108 | - | | |
| Steel SECURE | 80 | 868 | 2040 | 54 | 900 | 2065 | 820 | 2025 | 880 | 2055 | 930 | - | 2080 | ±10/±5 |
| | 90 | 968 | | | 1000 | | 920 | | 980 | | 1030 | - | | |
| | 100 | 1068 | | | 1100 | | 1020 | | 1080 | | 1130 | - | | |
| Steel SAFE | 80 | 868 | 2037 | 54 | 900 | 2065 | 820 | 2023*** | 880 | 2053 | 930 | - | 2078 | ±10/±5 |
| | 90 | 968 | | | 1000 | | 920 | | 980 | | 1030 | - | | |
| | 100 | 1068 | | | 1100 | | 1020 | | 1080 | | 1130 | - | | |

* pro Granit tř. C HS=2032

** při použití zárubně PROJEKT (BIS a Premium) je nutné zvětšit otvor ve zdi S₀ o 30 mm a výšku H₀ o 15 mm (s tolerancí ±10 mm / ±5 mm).

Ostatní rozměry charakteristické pro profil PROJEKT, viz obrázek na straně 190.

*** použití kovového prahu sníží uvedený rozměr o 16 mm.

■ POSUVNÉ SYSTÉMY

TABULKA 6

| | ROZMĚR | S _s | H _s | D _s | S ₀ (6)/(8) | H ₀ | O _s (6)/(8) | O _w | H _z | M _s (6)/(8) | M _G | B _G | T _{s/w} | |
|-------------------------|--------|----------------|----------------|----------------|------------------------|----------------|------------------------|----------------|----------------|------------------------|----------------|----------------|------------------|------|
| Posuvný systém PORTA | 60 | 644 | 2030 | 40 | 680/- | 2060 | 602/- | 2016 | 2119 | 1413 | 103 | 60 | +20 / +10 | |
| | 70 | 744 | | | 780/- | | 702/- | | | | | | | 1613 |
| | 80 | 844 | | | 880/- | | 802/- | | | | | | | 1813 |
| | 90 | 944 | | | 980/- | | 902/- | | | | | | | 2013 |
| | 100 | 1044 | | | 1080/- | | 1002/- | | | | | | | 2213 |
| Posuvný systém ALU | 60 | 744 | 2030 | 40 | 680/640 | 2060 | 602/ 560 | 2016 | 2114 | 1448 | 68 | - | +20 / +10 | |
| | 70 | 844 | | | 780/740 | | 702/ 660 | | | | | | | 1648 |
| | 80 | 944 | | | 880/840 | | 802/ 760 | | | | | | | 1848 |
| | 90 | 1044 | | | 980/940 | | 902/ 860 | | | | | | | 2048 |
| | 110 | 2 x 644 | | | 1220/1180 | | 1145/ 1104 | | | | | | | 2452 |
| | 130 | 2 x 744 | | | 1420/1380 | | 1345/ 1304 | | | | | | | 2852 |
| | 150 | 2 x 844 | | | 1620/1580 | | 1545/ 1504 | | | | | | | 3252 |
| | 170 | 2 x 944 | | | 1820/1780 | | 1745/ 1704 | | | | | | | 3652 |

| | ROZMĚR | S _s | H _s | S ₀ * | H ₀ * | O _s | O _w | S _B | H _B | S _z (6) | S _z (8) | H _z (6)/(8) | S _C | H _C | T _{s/w} |
|---|---------|----------------|----------------|------------------|------------------|----------------|----------------|----------------|----------------|--------------------|--------------------|------------------------|----------------|----------------|------------------|
| Posuvný systém KOMPAKT - jed- nokřídlový | 60 | 644 | 2030 | 660 | 2065 | 600 | 2018 | 654 | 2040 | 744 | 784 | 2090 /2110 | 1355 | 2130 | +5 / +10 |
| | 70 | 744 | | | | 700 | | 844 | | 884 | 1555 | | | | |
| | 80 | 844 | | | | 800 | | 944 | | 984 | 1755 | | | | |
| | 90 | 944 | | | | 900 | | 1044 | | 1084 | 1955 | | | | |
| | 100 | 1044 | | | | 1000 | | 1054 | | 1144 | 1184 | | 2155 | | |
| Posuvný systém KOMPAKT - dvoukřídlo- vý | 2 x 60 | 644 | 2030 | 1265 | 2065 | 1214 | 2018 | 1258 | 2040 | 1358 | 1398 | 2090 /2110 | 2610 | 2130 | +5 / +10 |
| | 2 x 70 | 744 | | | | 1414 | | 1458 | | 1558 | 1598 | | 3010 | | |
| | 2 x 80 | 844 | | | | 1614 | | 1658 | | 1758 | 1798 | | 3410 | | |
| | 2 x 90 | 944 | | | | 1814 | | 1858 | | 1958 | 1998 | | 3810 | | |
| | 2 x 100 | 1044 | | | | 2014 | | 2058 | | 2158 | 2198 | | 4210 | | |

* Pro posuvný systém KOMPAKT rozměry S₀ a H₀ označují rozměr otvoru ve stavebním pouzdrku k osazení zárubně na bázi dřeva.

** Přízpusobeny pro bezfalcové křídlo tl. 40 mm

| | ROZMĚR | S _s | H _s | D _s | H ₀ | O _s | O _w | S _B | H _B | S _z | H _z | S _C | H _C | T _{s/w} |
|-------------------------------------|--------|----------------|----------------|----------------|----------------|----------------|----------------|----------------|----------------|----------------|----------------|----------------|----------------|------------------|
| Bezobložko- vý posuvný systém | 70 | 744 | 2030 | 40 | 2110 | 726 | 2036 | 823 | 2067 | 1560 | 2101 | 1580 | 2110 | +10/+10 |
| | 80 | 844 | | | | 826 | | 923 | | 1760 | | 1780 | | |
| | 90 | 944 | | | | 926 | | 1023 | | 1960 | | 1980 | | |

| | ROZMĚR | S _s | H _s | D _s | S ₀ | H ₀ | M _s | T _{s/w} |
|-----------------------|--------|----------------|----------------|----------------|----------------|----------------|----------------|------------------|
| Posuvný systém BLACK* | 70 | 744 | 2090 | 40 | 680 | 2060 | 2000 | ±10 / ±5 |
| | 80 | 844 | | | 780 | | | |
| | 90 | 944 | | | 880 | | | |
| | 100 | 1044 | | | 980 | | | |
| Posuvný systém SLIDE | 70 | 744 | 2200 | 40 | 680 | 2060 | 2010 | ±10 / ±5 |
| | 80 | 844 | | | 780 | | | |
| | 90 | 944 | | | 880 | | | |
| | 100 | 1044 | | | 980 | | | |
| Posuvný systém EFEKT | 90 | 944 | 2230 | 40 | 680 | 2060 | 1665 | -10 / ±50 |
| | 100 | 1044 | | | 780 | | 1865 | |
| | 110 | 1144 | | | 880 | | 2065 | |

* V případě použití jiného křídla než Porta BLACK, je nutné snížit výšku stavebního otvoru o 60 mm.

Tabulky rozměrů dveří - výška „220“

POLSKÁ NORMA (PN)

INTERIÉROVÉ DVEŘE S DŘEVĚNÝMI ZÁRUBNĚMI

TABULKA 9

| DRUH ZÁRUBNĚ | ROZMĚR | S ₅ | H ₅ | D ₅ | S ₀ | H ₀ | O ₅ | O _w | S _B | H _B | S _Z (6) | S _Z (8) | H _Z | T _{51W} |
|---|--------|----------------|----------------|----------------|----------------|----------------|----------------|----------------|----------------|----------------|--------------------|--------------------|------------------------------------|------------------|
| se zárubní Porta SYSTEM | 60 | 644 | 2230 | 40 | 680 | 2260 | 602 | 2216 | 646 | 2238 | 746 | 786 | záklap (6) / (8) 2288 / 2308 | +20 / +10 |
| | 70 | 744 | | | 780 | | 702 | | 746 | | 846 | 886 | | |
| | 80 | 844 | | | 880 | | 802 | | 846 | | 946 | 986 | | |
| | 90 | 944 | | | 980 | | 902 | | 946 | | 1046 | 1086 | | |
| | 100 | 1044 | | | 1080 | | 1002 | | 1046 | | 1146 | 1186 | | |
| | 110 | 1144 | | | 1180 | | 1102 | | 1146 | | 1246 | 1286 | | |
| se zárubní PORTA SYSTEM ELEGANCE PORTA SYSTEM ELEGANCE 90° | 60 | 618 | 2217 | 40 | 690 | 2260 | 602 | 2216 | 646 | 2238 | - | 786 | 2308 | +10 / +10 |
| | 70 | 718 | | | 790 | | 702 | | 746 | | - | 886 | | |
| | 80 | 818 | | | 890 | | 802 | | 846 | | - | 986 | | |
| | 90 | 918 | | | 990 | | 902 | | 946 | | - | 1086 | | |
| | 100 | 1018 | | | 1090 | | 1002 | | 1046 | | - | 1186 | | |
| se zárubní Porta SYSTEM revertzní* | 60 | 639 | 2227 | 40 | 720 | 2280 | 626 | 2228 | 691 | 2261 | - | 831 | 2330 | ±10/±5 |
| | 70 | 739 | | | 820 | | 726 | | 791 | | - | 931 | | |
| | 80 | 839 | | | 920 | | 826 | | 891 | | - | 1031 | | |
| | 90 | 939 | | | 1020 | | 926 | | 991 | | - | 1131 | | |
| | 100 | 1039 | | | 1120 | | 1026 | | 1091 | | - | 1231 | | |

POZOR: Rozměry S_Z a H_Z pro zárubně s přírodní dýhou jsou uvedeny s tolerancí -1 mm / +3 mm.

* vnější rozměr (na ušší straně křídla) S_Z a H_Z je identický jako rozměr dveří se zárubní Porta System ELEGANCE

INTERIÉROVÉ DVEŘE S OCELOVÝMI ZÁRUBNĚMI

TABULKA 10

| DRUH ZÁRUBNĚ | ROZMĚR | S ₅ | H ₅ | D ₅ | S ₀ | H ₀ | O ₅ | O _w | S _B | H _B | S _Z | H _Z | T _{51W} |
|---|--------|----------------|----------------|----------------|----------------|----------------|----------------|----------------|----------------|----------------|----------------|----------------|------------------|
| se zárubní Ocelová Porta SYSTEM | 60 | 644 | 2230 | 40 | 675 | 2255 | 596 | 2216 | 646 | 2241 | 736 | 2286 | ±10/±5 |
| | 70 | 744 | | | 775 | | 696 | | 746 | | 836 | | |
| | 80 | 844 | | | 875 | | 796 | | 846 | | 936 | | |
| | 90 | 944 | | | 975 | | 896 | | 946 | | 1036 | | |
| | 100 | 1044 | | | 1075 | | 996 | | 1046 | | 1136 | | |
| se zárubní Ocelová Porta SYSTEM ELEGANCE* | 60 | 618 | 2217 | 40 | 675 | 2255 | 596 | 2216 | 646 | 2241 | 736 | 2286 | ±10/±5 |
| | 70 | 718 | | | 775 | | 696 | | 746 | | 836 | | |
| | 80 | 818 | | | 875 | | 796 | | 846 | | 936 | | |
| | 90 | 918 | | | 975 | | 896 | | 946 | | 1036 | | |
| | 100 | 1018 | | | 1075 | | 996 | | 1046 | | 1136 | | |

* V případě, že se pouzdro závěsu nevejde do stavebního otvoru je třeba stavební otvor v místě pouzdra mírně rozšířit.

VÝŠKA „220“ JE DOSTUPNÁ V KOLEKČÍCH:

- PORTA VECTOR
- PORTA ART DECO
- PORTA DESIRE
- PORTA OSLO
- Natura OSLO
- Natura CLASSIC
- Natura LINE
- Natura VECTOR

POZNÁMKY:

- Tolerance rozměrů v souladu s PN: do 1 m: ± 1 mm, nad 1 m: ± 2 mm.
- Boční panely k polodrážkovým dveřím dostupné v přírodní dýze nabízíme v rozměru „40“, kde S₅=444, H₅=2030.
- Zárubně jsou navrženy k osazení na hotovou, dokončenou podlahu. V případě kovových zárubní existuje možnost jejich objednání ve verzi prodloužené o 30 mm pro zalití do podlahy. Pak je nutné uvedené rozměry H_B a H_Z zvětšit o 30 mm (úroveň „-30“).
- Rozměr křídla uvedený pro interiérová křídla v tabulce se týká jak křídla polodrážkových, tak i posuvných.
- Porta SYSTEM integrovaná s horním nadsvětlíkem rozměry H₀, H_B a H_Z +302 mm.
- Při použití zárubně PROJEKT (BIS a Premium) je nutné zvětšit otvor ve zdi S₀ o 30 mm a také výšku H₀ o 15 mm (s tolerancí ±10 mm / ±5 mm).

Tabulky rozměrů dveří

ČESKÁ (CN) / NĚMECKÁ NORMA (DIN)

INTERIÉROVÉ DVEŘE

TABULKA 11

| CN/DIN | ROZMĚR | SS | H _S | D _S | S ₀ | H ₀ | O _S | O _W | S _B | H _B | S _Z (6) | S _Z (8) | H _Z (6) / (8) | T _{S/W} |
|--|--------|-----------|----------------|----------------|----------------|---------------------|----------------|----------------|----------------|---------------------|--------------------|--------------------|--|------------------|
| se zárubní: Minimax 60 mm Minimax 100 mm MDF v přírodní dyhe | 60 | 648/610 | 1985 | 40 | 715/680 | 2030 | 606/569 | 1971 | 694/657 | 2015 | 804/767 | - | 2070 | +20 / +10 |
| | 70 | 748/735 | | | 815/805 | | 706/694 | | 794/782 | | 904/892 | - | | |
| | 80 | 848/860 | | | 915/930 | | 806/819 | | 894/907 | | 1004/1017 | - | | |
| | 90 | 948/985 | | | 1015/1055 | | 906/944 | | 994/1032 | | 1104/1142 | - | | |
| | 100 | 1048/- | | | 1115/- | | 1006/- | | 1094/- | | 1204/- | - | | |
| se zárubní Porta SYSTEM | 60 | 648/610 | 1985 | 40 | 685/650 | 2015 | 606/567 | 1971 | 650/611 | 1993 | 750/711 | 790/751 | základ (6) / (8) 2043/2063 | +20 / +10 |
| | 70 | 748/735 | | | 785/775 | | 706/692 | | 750/736 | | 850/836 | 890/876 | | |
| | 80 | 848/860 | | | 885/900 | | 806/817 | | 850/861 | | 950/961 | 990/1001 | | |
| | 90 | 948/985 | | | 985/1025 | | 906/942 | | 950/986 | | 1050/1086 | 1090/1126 | | |
| | 100 | 1048/- | | | 1085/- | | 1006/- | | 1050/- | | 1150/- | 1190/- | | |
| se zárubní: Porta SYSTEM ELEGANCE LEVEL | 60 | 622/584 | 1972 | 40 | 695/660 | 2015/ LEVEL 2025 | 606/567 | 1971 | 650/611 | 1993/ LEVEL 2001 | - | 790/751 | -2063/ LEVEL 2183/2983 horní panel (20)/(100) | +20 / +10 |
| | 70 | 722/709 | | | 795/785 | | 706/692 | | 750/736 | | - | 890/876 | | |
| | 80 | 822/834 | | | 895/910 | | 806/817 | | 850/861 | | - | 990/1001 | | |
| | 90 | 922/959 | | | 995/1035 | | 906/942 | | 950/986 | | - | 1090/1126 | | |
| | 100* | 1022/- | | | 1095/- | | 1006/- | | 1050/- | | - | 1190/- | | |
| se zárubní Porta SYSTEM ELEGANCE 90° | 60 | 622/584 | 1972 | 40 | 695/660 | 2015 | 606/567 | 1971 | 650/611 | 1993 | - | 790/751 | -2065 | +20/+10 |
| | 70 | 722/709 | | | 795/785 | | 706/692 | | 750/736 | | - | 890/876 | | |
| | 80 | 822/834 | | | 895/910 | | 806/817 | | 850/861 | | - | 990/1001 | | |
| | 90 | 922/959 | | | 995/1035 | | 906/942 | | 950/986 | | - | 1090/1126 | | |
| | 100 | 1022/- | | | 1095/- | | 1006/- | | 1050/- | | - | 1190/- | | |
| se zárubní Porta SYSTEM reverzní* | 60 | 643/- | 1982 | 40 | 725/- | 2035 | 630/- | 1983 | 695/- | 2015 | - | 835/- | -2085 | ±10/±5 |
| | 70 | 743/- | | | 825/- | | 730/- | | 795/- | | - | 935/- | | |
| | 80 | 843/- | | | 925/- | | 830/- | | 895/- | | - | 1035/- | | |
| | 90 | 943/- | | | 1025/- | | 930/- | | 995/- | | - | 1135/- | | |
| | 100 | 1043/- | | | 1125/- | | 1030/- | | 1095/- | | - | 1235/- | | |
| se zárubní: RENOVA** | 60 | 648/- | 1985 | 40 | 600/561 | 1971 | 562/- | 1949 | 588/- | 1962 | 750/- | - | 2043 | +15* -6 |
| | 70 | 748/- | | | 700/686 | | 662/- | | 688/- | | 850/- | - | | |
| | 80 | 848/- | | | 800/811 | | 762/- | | 788/- | | 950/- | - | | |
| | 90 | 948/- | | | 900/936 | | 862/- | | 888/- | | 1050/- | - | | |
| | 100 | 1048/- | | | 1000/- | | 962/- | | 988/- | | 1150/- | - | | |
| se zárubní ROHOVOU MALOU PLUS | 60 | 648/610 | 1985 | 40 | 655/615 | 1995 | 600/561 | 1968 | 633/594 | 1985 | 710/671 | - | 2023 | ±10 / ±5 |
| | 70 | 748/735 | | | 755/740 | | 700/686 | | 733/719 | | 810/796 | - | | |
| | 80 | 848/860 | | | 855/865 | | 800/811 | | 833/844 | | 910/921 | - | | |
| | 90 | 948/985 | | | 955/990 | | 900/936 | | 933/969 | | 1010/1046 | - | | |
| | 100 | 1048/- | | | 1055/- | | 1000/- | | 1033/- | | 1110/- | - | | |
| se zárubněmi kovovou ROHOVOU VELKOU pro zděné stěny ROHOVOU VELKOU SKLÁDANOU z nerezové oceli | 60 | 648/610 | 1985 | 40 | 680/640 | 2010 | 600/561 | 1968 | 660/621 | 1998 | 710/671 | - | 2023 | ±10 / ±5 |
| | 70 | 748/735 | | | 780/765 | | 700/686 | | 760/746 | | 810/796 | - | | |
| | 80 | 848/860 | | | 880/890 | | 800/811 | | 860/871 | | 910/921 | - | | |
| | 90 | 948/985 | | | 980/1015 | | 900/936 | | 960/996 | | 1010/1046 | - | | |
| | 100 | 1048/- | | | 1080/- | | 1000/- | | 1060/- | | 1110/- | - | | |
| se zárubní ROHOVOU VELKOU pro SDK | 60 | 648/610 | 1985 | 40 | 685/645 | 2010 | 600/561 | 1968 | 684/645 | 1998 | 710/671 | - | 2023 | +10 / +5 |
| | 70 | 748/735 | | | 785/770 | | 700/686 | | 784/770 | | 810/796 | - | | |
| | 80 | 848/860 | | | 885/895 | | 800/811 | | 884/895 | | 910/921 | - | | |
| | 90 | 948/985 | | | 985/1020 | | 900/936 | | 984/1020 | | 1010/1046 | - | | |
| | 100 | 1048/- | | | 1085/- | | 1000/- | | 1084/- | | 1110/- | - | | |
| s ocelovou REGULOVANOU zárubní | 60 | 648/610 | 1985 | 40 | 695/655 | 2015 | 600/561 | 1968 | 674/635 | 2005 | 720/681 | - | 2028 | -10 / -5 |
| | 70 | 748/735 | | | 795/780 | | 700/686 | | 774/760 | | 820/806 | - | | |
| | 80 | 848/860 | | | 895/905 | | 800/811 | | 874/885 | | 920/931 | - | | |
| | 90 | 948/985 | | | 995/1030 | | 900/936 | | 974/1010 | | 1020/1056 | - | | |
| | 100 | 1048/- | | | 1095/- | | 1000/- | | 1074/- | | 1120/- | - | | |
| s ocelovou REGULOVANOU bezfalcovou | 60 | 622/584 | 1972 | 40 | 695/655 | 2017 | 600/561 | 1970/1968 | 675/635 | 1995/1993 | 740/701 | - | 2040/2038 | -10 / -5 |
| | 70 | 722/709 | | | 795/780 | | 700/686 | | 775/760 | | 840/826 | - | | |
| | 80 | 822/834 | | | 895/905 | | 800/811 | | 875/885 | | 940/951 | - | | |
| | 90 | 922/959 | | | 995/1030 | | 900/936 | | 975/1010 | | 1040/1076 | - | | |
| | 100 | 1022/- | | | 1095/- | | 1000/- | | 1075/- | | 1140/- | - | | |
| Ocelová Porta SYSTEM ELEGANCE | 60 | 622/584 | 1972 | 40 | 680/640 | 2010 | 600/561 | 1970/1968 | 650/611 | 1995/1993 | 740/701 | - | 2040/2038 | ±10 / ±5 |
| | 70 | 722/709 | | | 780/765 | | 700/686 | | 750/736 | | 840/826 | - | | |
| | 80 | 822/834 | | | 880/890 | | 800/811 | | 850/861 | | 940/951 | - | | |
| | 90 | 922/959 | | | 980/1015 | | 900/936 | | 950/986 | | 1040/1076 | - | | |
| | 100 | 1022/- | | | 1080/- | | 1000/- | | 1050/- | | 1140/- | - | | |
| se zárubní rohová VELKÁ bezfalcová do zděných stěn | 60 | 622/584 | 1972 | 40 | 680/640 | 2010 | 600/561 | 1970/1968 | 660/620 | 2000 | 740/701 | - | 2040/2038 | ±10 / ±5 |
| | 70 | 722/709 | | | 780/765 | | 700/686 | | 760/745 | | 840/826 | - | | |
| | 80 | 822/834 | | | 880/890 | | 800/811 | | 860/870 | | 940/951 | - | | |
| | 90 | 922/959 | | | 980/1015 | | 900/936 | | 960/995 | | 1040/1076 | - | | |
| | 100 | 1022/- | | | 1080/- | | 1000/- | | 1060/- | | 1140/- | - | | |
| se zárubní rohová VELKÁ bezfalcová pro SDK | 60 | 622/584 | 1972 | 40 | 685/646 | 2010 | 600/561 | 1970/1968 | 684/645 | 2012 | 740/701 | - | 2040/2038 | +10 / +5 |
| | 70 | 722/709 | | | 785/771 | | 700/686 | | 784/770 | | 840/826 | - | | |
| | 80 | 822/834 | | | 885/896 | | 800/811 | | 884/895 | | 940/951 | - | | |
| | 90 | 922/959 | | | 985/1021 | | 900/936 | | 984/1020 | | 1040/1076 | - | | |
| | 100 | 1022/- | | | 1085/- | | 1000/- | | 1084/- | | 1140/- | - | | |
| s ocelovou REGULOVANOU PS zárubní „na hranu“ | 60 | 648/610 | 1985 | 40 | 705/665 | 2023 | 600/561 | 1968 | 684/645 | 2010 | 740/701 | - | 2038 | -10 / -5 |
| | 70 | 748/735 | | | 805/790 | | 700/686 | | 784/770 | | 840/826 | - | | |
| | 80 | 848/860 | | | 905/915 | | 800/811 | | 884/895 | | 940/951 | - | | |
| | 90 | 948/985 | | | 1005/1040 | | 900/936 | | 984/1020 | | 1040/1076 | - | | |
| | 100 | 1048/- | | | 1105/- | | 1000/- | | 1084/- | | 1140/- | - | | |
| s ocelovou zárubní Porta SYSTEM | 60 | 648/610 | 1985 | 40 | 680/640 | 2010 | 600/561 | 1970/1968 | 650/611 | 1995/1993 | 740/701 | - | 2040/2038 | ±10/±5 |
| | 70 | 748/735 | | | 780/765 | | 700/686 | | 750/736 | | 840/826 | - | | |
| | 80 | 848/860 | | | 880/890 | | 800/811 | | 850/861 | | 940/951 | - | | |
| | 90 | 948/985 | | | 980/1015 | | 900/936 | | 950/986 | | 1040/1076 | - | | |
| | 100 | 1048/1110 | | | 1080/1140 | | 1000/1061 | | 1050/1111 | | 1140/1201 | - | | |
| Ocelová obložková | 60 | 648/610 | 1985 | 40 | 670/635 | 2005 | 600/561 | 1970 2100 | 660/621 | 2000 | 720/681 | - | 2030 | ±10/±5 |
| | 70 | 748/735 | | | 770/760 | | 700/686 | | 760/746 | | 820/806 | - | | |
| | 80 | 848/860 | | | 870/885 | | 800/811 | | 860/871 | | 920/931 | - | | |
| | 90 | 948/985 | | | 970/1010 | | 900/936 | | 960/996 | | 1020/1056 | - | | |
| | 100 | 1048/1110 | | | 1070/1135 | | 1000/1061 | | 1060/1121 | | 1120/1181 | - | | |
| 110 | 1148/- | 1170/- | 1100/- | 1160/- | 1220/- | - | | | | | | | | |

| CN | ROZMĚR | S _S | H _S | D _S | S ₀ | H ₀ | O _S | O _W | S _B | H _B | S _Z (6) | S _Z (8) | H _Z | T _{S/W} |
|------------|--------|----------------|----------------|----------------|----------------|----------------|----------------|----------------|----------------|----------------|--------------------|--------------------|----------------|------------------|
| Steel SAFE | 80 | 848 | 1985 | 53 | 880 | 2010 | 800 | 1969** | 860 | 1999 | 910 | - | 2024 | ±10/±5 |
| | 90 | 948 | | | 980 | | 900 | | 960 | | 1010 | - | | |
| | 100 | 1048 | | | 1080 | | 1000 | | 1060 | | 1110 | - | | |

* vnější rozměr (na užší straně křídla) S_Z a H_Z je identický jako rozměr dveří se zárubní Porta System ELEGANCE

** S₀ / H₀ – znamená šířku/výšku, měřeno ve světle průchodu staré kovové zárubně. T_{S/W} – tolerance + 15 mm v závislosti na konstrukci staré zárubně.



Tabulky rozměrů dveří

ČESKÁ (CN) / NĚMECKÁ NORMA (DIN)

SKLÁDACÍ DVEŘE

TABULKA 13

| CN/DIN | ROZMĚR | S _s | H _s | D _s | S ₀ | H ₀ | O _s | O _w | S _b | H _b | S ₂ (6) | S ₂ (8) | H ₂ (6), (8) | T _{sw} |
|-------------|--------|----------------|----------------|----------------|----------------|----------------|----------------|----------------|----------------|----------------|--------------------|--------------------|----------------------------------|-----------------|
| Systém ALFA | 60 | 647/609 | 1955 | 40 | 685/650 | 2015 | 465/425 | 1971 | 650/611 | 1993 | 750/711 | 790/751 | profil (6) / (8) 2043/2063 | +20 / +10 |
| | 70 | 747/734 | | | 785/775 | | 565/550 | | 750/736 | | 850/836 | 890/876 | | |
| | 80 | 847/859 | | | 885/900 | | 665/675 | | 850/861 | | 950/961 | 990/1001 | | |
| | 90 | 947/985 | | | 985/1025 | | 765/800 | | 950/986 | | 1050/1086 | 1090/1126 | | |
| | 100 | 1047/- | | 1085/- | 865/- | 1050/- | 1150/- | 1190/- | | | | | | |
| Systém BETA | 60 | 592/554 | 1945 | 40 | 685/650 | 2005 | 455/415 | 1971 | 650/611 | 2004 | 750/711 | 790/751 | profil (6) / (8) 2043/2063 | +20 / +10 |
| | 70 | 692/680 | | | 785/775 | | 555/540 | | 750/736 | | 850/836 | 890/876 | | |
| | 80 | 792/806 | | | 885/900 | | 655/665 | | 850/861 | | 950/961 | 990/1001 | | |
| | 90 | 892/930 | | | 985/1025 | | 755/790 | | 950/986 | | 1050/1086 | 1090/1126 | | |

POSUVNÉ SYSTÉMY

TABULKA 14

| CN/DIN | ROZMĚR | S _s | H _s | D _s | S ₀ | H ₀ | O _s | O _w | H ₂ | M ₂ (6), (8) | M ₆ | B ₆ | T _{sw} |
|----------------------|--------|----------------|----------------|----------------|----------------|----------------|----------------|----------------|----------------|-------------------------|----------------|----------------|-----------------|
| Posuvný systém PORTA | 60 | 644 | 1985 | 40 | 684 | 2015 | 606 | 1971 | 2074 | 1413 | 103 | 60 | +20 / +10 |
| | 70 | 744 | | | 784 | | 706 | | | 1613 | | | |
| | 80 | 844 | | | 884 | | 806 | | | 1813 | | | |
| | 90 | 944 | | | 984 | | 906 | | | 2013 | | | |
| | 100 | 1044 | | 1084 | 1006 | 1006 | 2213 | | | | | | |

| CN | ROZMĚR | S _s | H _s | D _s | S ₀ | H ₀ | O _s | O _w | S _b | H _b | S ₂ (6) | S ₂ (8) | H ₂ (6), (8) | S _c | H _c | T _{sw} |
|-------------------------------------|--------|----------------|----------------|----------------|----------------|----------------|----------------|----------------|----------------|----------------|--------------------|--------------------|-------------------------|----------------|----------------|-----------------|
| Posuvný systém KOMPAKT - jednoduchý | 60 | 644 | 1985 | 40 | 660 | 2020 | 600 | 1973 | 654 | 1995 | 744 | 784 | *2045 / 2065* | 1355 | 2085 | +10/+5 |
| | 70 | 744 | | | 760 | | 700 | | 754 | | 844 | 884 | | 1555 | | |
| | 80 | 844 | | | 860 | | 800 | | 854 | | 944 | 984 | | 1755 | | |
| | 90 | 944 | | | 960 | | 900 | | 954 | | 1044 | 1084 | | 1955 | | |
| | 100 | 1044 | | 1060 | 1000 | 1054 | 1144 | 1184 | 2155 | | | | | | | |
| Posuvný systém KOMPAKT - dvojitý | 2x60 | 2x 644 | 1985 | 40 | 1300 | 2020 | 1249 | 1973 | 1293 | 1995 | 1393 | 1433 | *2045 / 2065* | 2845 | 2085 | +10/+5 |
| | 2x70 | 2x 744 | | | 1500 | | 1449 | | 1493 | | 1593 | 1633 | | 3045 | | |
| | 2x80 | 2x 844 | | | 1700 | | 1649 | | 1693 | | 1793 | 1833 | | 3445 | | |
| | 2x90 | 2x 944 | | | 1900 | | 1849 | | 1893 | | 1993 | 2033 | | 3845 | | |
| | 2x100 | 2x 1044 | | 2100 | 2049 | 2093 | 2193 | 2233 | 4245 | | | | | | | |

* Pro posuvný systém KOMPACT rozměry S₀ a H₀ označují rozměr otvoru ve stavebním pouzdrě k osazení zárubně s z materiálu na bázi dřeva.

| CN | ROZMĚR | S _s | H _s | D _s | S ₀ | H ₀ | M _s | T _{sw} |
|---|--------|----------------|---------------------------|----------------|----------------|----------------|----------------|-----------------|
| Posuvný systém BLACK/ Posuvný systém SLIDE | 70 | 744 | 2045 Black/ 2155 Slide | 40 | 680 | 2015 | 2000 | +10/+5 |
| | 80 | 844 | | | 780 | | | |
| | 90 | 944 | | | 880 | | | |
| | 100 | 1044 | | | 980 | | | |

| CN | ROZMĚR | S _s | H _s | D _s | S ₀ | H ₀ | O _s | O _w | S _b | H _b | S ₂ | H ₂ | S _c | H _c | T _{sw} |
|-----------------------------|--------|----------------|----------------|----------------|----------------|----------------|----------------|----------------|----------------|----------------|----------------|----------------|----------------|----------------|-----------------|
| Posuvný systém bezobložkový | 70 | 744 | 1985 | 40 | 1580 | 2070 | 726 | 1991 | 823 | 2022 | 1560 | 2056 | 1580 | 2070 | +20/+10 |
| | 80 | 844 | | | 1780 | | 826 | | 923 | | 1760 | | | | |
| | 90 | 944 | | | 1980 | | 926 | | 1023 | | 1960 | | | | |

DVEŘE PORTA HIDE

TABULKA 18

| CN | ROZMĚR | S _s | H _s | D _s | S ₀ | H ₀ | O _s | O _w | S _b | H _b |
|--|--------|----------------|----------------|----------------|----------------|----------------|----------------|----------------|----------------|----------------|
| Porta HIDE bezpolodrážkové (otváření smerom von) | 70 | 722 | 1972 | 40 | 804 | 2025 | 707 | 1972 | 791 | 2014 |
| | 80 | 822 | | | 904 | | 807 | | 891 | |
| | 90 | 922 | | | 1004 | | 907 | | 991 | |
| Porta HIDE s opačnou polodrážkou (otváření dovnútra) | 70 | 722 | 1982 | 40 | 804 | 2035 | 707 | 1982 | 791 | 2024 |
| | 80 | 822 | | | 904 | | 807 | | 891 | |
| | 90 | 922 | | | 1004 | | 907 | | 991 | |

VNITŘNÍ DVEŘE VSTUPNÍ A TECHNICKÉ DVEŘE

TABULKA 15

| CN | ROZMĚR | S _s | H _s | D _s | S ₀ | H ₀ | O _s | O _w | S _b | H _b | S ₂ (6) | S ₂ (8) | H ₂ (6) | H ₂ (8) | T _{sw} |
|--|--------|----------------|----------------|----------------|----------------|------------------------------------|----------------|----------------|----------------|----------------|--------------------|--------------------|------------------------------------|--------------------|-----------------|
| Porta SILENCE R _w =37 dB polodrážková regulovaná | 80 | 848 | 1985 | 49+50 | 885 | 2015 | 806 | 1971 | 854 | 1995 | 951 | 991 | 2044 | 2064 | +20/+10 |
| | 90 | 948 | | | 985 | | 906 | | 954 | | 1051 | 1091 | | | |
| | 100 | 1048 | | | 1085 | | 1006 | | 1054 | | 1151 | 1191 | | | |
| Porta SILENCE R _w =37 dB bezpolodrážková regulovaná | 80 | 822 | 1972 | 49+50 | 885 | 2015 | 806 | 1971 | 854 | 1995 | 951 | 991 | 2044 | 2064 | +20/+10 |
| | 90 | 922 | | | 985 | | 906 | | 954 | | 1051 | 1091 | | | |
| | 100 | 1022 | | | 1085 | | 1006 | | 1054 | | 1151 | 1191 | | | |
| Porta SILENCE R _w =37 dB polodrážková stálá (fixná) | 80 | 848 | 1985 | 49+50 | 955 | 2045 | 806 | 1971 | 826 | 2031 | 1031 | 1071 | 2080 | 2100 | ±10/±5 |
| | 90 | 948 | | | 1055 | | 906 | | 1026 | | 1131 | 1171 | | | |
| | 100 | 1048 | | | 1155 | | 1006 | | 1126 | | 1231 | 1271 | | | |
| Porta SILENCE R _w =37 dB bezpolodrážková stálá (fixná) | 80 | 822 | 1972 | 49+50 | 955 | 2045 | 806 | 1971 | 826 | 2031 | 1031 | 1071 | 2080 | 2100 | ±10/±5 |
| | 90 | 922 | | | 1055 | | 906 | | 1026 | | 1131 | 1171 | | | |
| | 100 | 1022 | | | 1155 | | 1006 | | 1126 | | 1231 | 1271 | | | |
| Porta SILENCE R _w =37dB polodrážková s ocelovou zárubňou | 80 | 848 | 1985 | 49+50 | 880 | 2010 | 800 | 1968 | 860 | 1998 | 1010 | - | 2023 | - | ±10/±5 |
| | 90 | 948 | | | 980 | | 900 | | 960 | | 1110 | - | | | |
| | 100 | 1048 | | | 1080 | | 1000 | | 1060 | | 1110 | - | | | |
| Porta SILENCE R _w =37dB bezpolodrážková s ocelovou zárubňou | 80 | 822 | 1972 | 49+50 | 880 | 2010 | 800 | 1968 | 860 | 1998 | 1010 | - | 2023 | - | +10/+5 |
| | 90 | 922 | | | 980 | | 900 | | 960 | | 1110 | - | | | |
| | 100 | 1022 | | | 1080 | | 1000 | | 1060 | | 1110 | - | | | |
| EI30 s (fixná) MDF | 60 | 648 | 1985 | 44+45 | 755 | 2045 | 606 | 1971 | 726 | 2031 | 831 | 871 | 2080 | 2100 | ±10/±5 |
| | 70 | 748 | | | 855 | | 706 | | 826 | | 931 | 971 | | | |
| | 80 | 848 | | | 955 | | 806 | | 926 | | 1031 | 1071 | | | |
| | 90 | 948 | | | 1055 | | 906 | | 1026 | | 1131 | 1171 | | | |
| | 100 | 1048 | | 1155 | 1006 | 1126 | 1231 | 1271 | | | | | | | |
| EI30 drevené s kovovou - ROHOVÁ VEĽKÁ | 60 | 648 | 1985 | 44+45 | 680 | 2010 | 600 | 1968 | 660 | 1998 | 710 | - | 2023 | - | ±10/±5 |
| | 70 | 748 | | | 780 | | 700 | | 760 | | 810 | - | | | |
| | 80 | 848 | | | 880 | | 800 | | 860 | | 910 | - | | | |
| | 90 | 948 | | | 980 | | 900 | | 960 | | 1010 | - | | | |
| | 100 | 1048 | | 1080 | 1000 | 1060 | 1110 | - | | | | | | | |
| AGAT, OPAL* | 80 | 848 | 1985 | 44+45 | 880 | 2010 | 800 | 1968** | 860 | 1998 | 910 | - | 2023 | - | ±10 / ±5 |
| | 90 | 948 | | | 980 | | 900 | | 960 | | 1010 | - | | | |
| | 100 | 1048 | | | 1080 | | 1000 | | 1060 | | 1110 | - | | | |
| KWARC GRANIT tr. C | 80 | 848 | 1985 | 44+45 | 880 | 2010 | 800 | 1968 | 860 | 1998 | 910 | - | 2023 | - | ±10/±5 |
| | 90 | 948 | | | 980 | | 900 | | 960 | | 1010 | - | | | |
| | 100 | 1048 | | | 1080 | | 1000 | | 1060 | | 1110 | - | | | |
| GRANIT RC3, EXTREME - Kovové | 80 | 848 | 1985 | 50 | 880 | 2010 | 800 | 1968 | 860 | 1998 | 910 | - | 2023 | - | +10/+5 |
| | 90 | 948 | | | 980 | | 900 | | 960 | | 1010 | - | | | |
| | 100 | 1048 | | | 1080 | | 1000 | | 1060 | | 1110 | - | | | |
| GRANIT RC3, EXTREME - PS | 80 | 848 | 1985 | 50 | 885 | 2015 | 806 | 1971 | 854 | 1995 | 951 | 991 | 2044 | 2064 | +20/+10 |
| | 90 | 948 | | | 985 | | 906 | | 954 | | 1051 | 1091 | | | |
| | 100 | 1048 | | | 1085 | | 1006 | | 1054 | | 1151 | 1191 | | | |
| Steel BASIC a Steel BASIC PLUS so zárub. Rohová MALÁ PLUS | 60 | 648 | 1985 | 40 | 653 | 1997- Basic 2001- Basic PLUS | 600 | 1970 | 633 | 1987 | 710 | - | 2025- Basic 2029- Basic PLUS | - | ±10/±5 |
| | 70 | 748 | | | 753 | | 700 | | 733 | | 810 | - | | | |
| | 80 | 848 | | | 853 | | 800 | | 833 | | 910 | - | | | |
| | 90 | 948 | | | 953 | | 900 | | 933 | | 810 | - | | | |
| | 100 | 1048 | | 1053 | 1000 | 1033 | 1033 | 1010 | - | | | | | | |

* Při použití zárubně PROJEKT (BIS a Premium) je nutné zvětšit otvor ve zdi S₀ o 30 mm a výšku H₀ o 15 mm (s tolerancí ±10 mm / ±5 mm).

† Další rozměry charakteristické pro profil PROJEKT, viz obrázky na str. 180.

** Použití ocelového prahu sníží uvedený rozměr o 16 mm.



Tabulky rozměrů dveří - výška „210“

ČESKÁ VYSOKÁ (CN210)

INTERIÉROVÉ DVEŘE S DŘEVĚNÝMI ZÁRUBNĚMI

TABULKA 16

| DRUH ZÁRUBNĚ | ROZMĚR | S _s | H _s | D _s | S _o | H _o | O _s | O _w | S _b | H _b | S _z (6) | S _z (8) | H _z | T _{sw} |
|---|--------|----------------|----------------|----------------|----------------|----------------|----------------|----------------|----------------|----------------|--------------------|--------------------|------------------------------------|-----------------|
| se zárubní: Porta SYSTEM | 60 | 648 | 2117 | 40 | 685 | 2150 | 606 | 2103 | 650 | 2125 | 750 | 790 | záklap (6) / (8) 2175 / 2195 | +20 / +10 |
| | 70 | 748 | | | 785 | | 706 | | 750 | | 850 | 890 | | |
| | 80 | 848 | | | 885 | | 806 | | 850 | | 950 | 990 | | |
| | 90 | 948 | | | 985 | | 906 | | 950 | | 1050 | 1090 | | |
| | 100 | 1048 | | | 1185 | | 1106 | | 1150 | | 1150 | 1190 | | |
| se zárubní: Porta SYSTEM ELEGANCE | 60 | 622 | 2104 | 40 | 695 | 2150 | 606 | 2103 | 650 | 2125 | - | 790 | - / 2195 | +20 / +10 |
| | 70 | 722 | | | 795 | | 706 | | 750 | | - | 890 | | |
| | 80 | 822 | | | 895 | | 806 | | 850 | | - | 990 | | |
| | 90 | 922 | | | 995 | | 906 | | 950 | | - | 1090 | | |
| | 100 | 1022 | | | 1095 | | 1106 | | 1150 | | - | 1190 | | |
| se zárubní: Porta SYSTEM ELEGANCE 90° | 60 | 622 | 2104 | 40 | 695 | 2150 | 606 | 2103 | 650 | 2125 | - | 790 | 2195 | +20 / +10 |
| | 70 | 722 | | | 795 | | 706 | | 750 | | - | 890 | | |
| | 80 | 822 | | | 895 | | 806 | | 850 | | - | 990 | | |
| | 90 | 922 | | | 995 | | 906 | | 950 | | - | 1090 | | |
| | 100 | 1122 | | | 1095 | | 1106 | | 1150 | | - | 1190 | | |
| se zárubní: Porta SYSTEM reverzní * | 60 | 643 | 2114 | 40 | 725 | 2170 | 630 | 2115 | 695 | 2147 | - | 835 | 2217 | ±10 / ±5 |
| | 70 | 743 | | | 825 | | 730 | | 795 | | - | 935 | | |
| | 80 | 843 | | | 925 | | 830 | | 895 | | - | 1035 | | |
| | 90 | 943 | | | 1025 | | 930 | | 995 | | - | 1135 | | |
| | 100 | 1043 | | | 1125 | | 1030 | | 1095 | | - | 1235 | | |

POZOR: Rozměry S_z a H_z pro zárubně s přírodní dýhou jsou uvedeny s tolerancí -1 mm / +3 mm.

* Vnější rozměr (na užití straně křídla) S_z a H_z je identický jako rozměr dveří se zárubní Porta System ELEGANCE

** verze zárubně s panelem PLUS

INTERIÉROVÉ DVEŘE S OCELOVÝMI ZÁRUBNĚMI

TABULKA 17

| DRUH ZÁRUBNĚ | ROZMĚR | S _s | H _s | D _s | S _o | H _o | O _s | O _w | S _b | H _b | S _z | H _z | T _{sw} |
|--|--------|----------------|----------------|----------------|----------------|----------------|----------------|----------------|----------------|----------------|----------------|----------------|-----------------|
| se zárubní: ocelová Porta SYSTEM | 60 | 648 | 2117 | 40 | 680 | 2140 | 600 | 2100 | 650 | 2125 | 740 | 2170 | ±10 / ±5 |
| | 70 | 748 | | | 780 | | 700 | | 750 | | 840 | | |
| | 80 | 848 | | | 880 | | 800 | | 850 | | 940 | | |
| | 90 | 948 | | | 980 | | 900 | | 950 | | 1040 | | |
| | 100 | 1048 | | | 1080 | | 1000 | | 1050 | | 1140 | | |
| se zárubní: ocelová Porta SYSTEM ELEGANCE* | 60 | 622 | 2104 | 40 | 680 | 2140 | 600 | 2100 | 650 | 2125 | 740 | 2170 | ±10 / ±5 |
| | 70 | 722 | | | 780 | | 700 | | 750 | | 840 | | |
| | 80 | 822 | | | 880 | | 800 | | 850 | | 940 | | |
| | 90 | 922 | | | 980 | | 900 | | 950 | | 1040 | | |
| | 100 | 1022 | | | 1080 | | 1000 | | 1050 | | 1140 | | |

* V případě, že se pouzdro závěsu nevejde do stavebního otvoru je třeba stavební otvor v místě pouzdra mírně rozšířit.

VÝŠKA „210“ JE STANDARDNĚ DOSTUPNÁ V KOLEKČÍCH:

- Porta VECTOR Premium
- Porta DESIRE UV
- Porta DECOR
- Porta CPL
- Natura CLASSIC
- Natura LINE
- Natura VECTOR

K Výška „210“ je dostupná i v jiných kolekcích v nabídce Porta KONTRAKT. Zeptej se svého prodejce, viz str. 227.

Technické výkresy

■ PŘÍKLADY MONTÁŽE - ZÁRUBEŇ MINIMAX

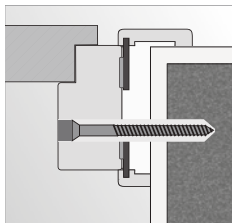

montáž na pěnu a kotvy do zdivné stěny

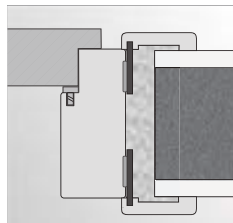

montáž na pěnu do zdivné stěny

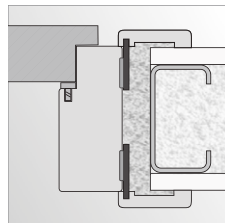

montáž na pěnu do stěny ze sádrokartonu

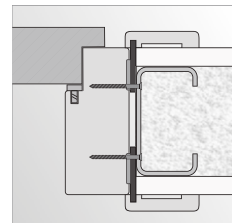

montáž na vruty do stěny ze sádrokartonu

■ PŘÍKLADY MONTÁŽE - ROHOVÉ ZÁRUBNĚ

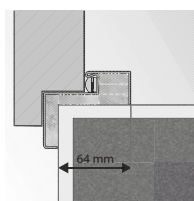

rohová zárubeň malá PLUS

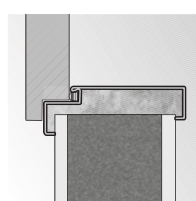

montáž bez dodatečných kotvicích prvků

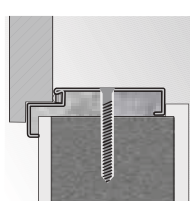

rohová zárubeň velká montáž pomocí šroubů

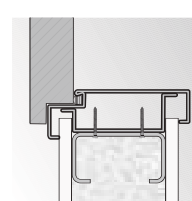

rohová zárubeň velká montáž na sádrokartonovou stěnu

■ PŘÍKLADY MONTÁŽE - ZÁRUBEN REGULOVANÁ, REGULOVANÁ PS „NA HRANU“

zárubeň Regulovaná

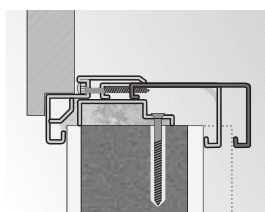

tloušťka zdi rozsah regulace

zárubeň Regulovaná „na hranu“

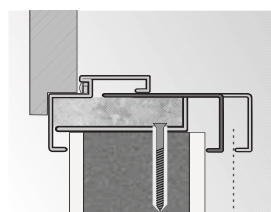

tloušťka zdi rozsah regulace

■ PŘÍKLADY MONTÁŽE - DVEŘE HIDE

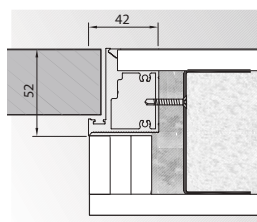

Bezpodrážkové standard (otevírané ven)

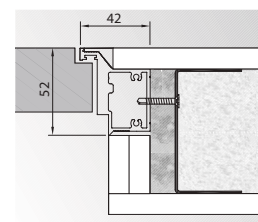

Reverzní polodrážka (otevírané dovnitř)

■ MODUL RETRO (SE ZÁRUBNÍ PORTA SYSTÉM)

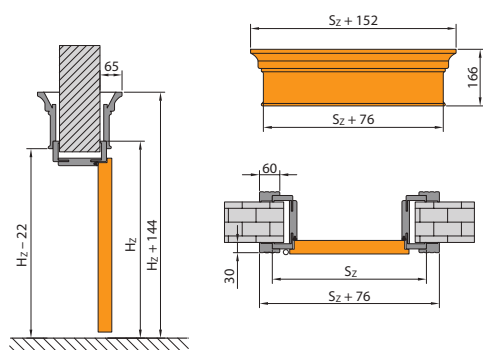

■ OKRAJ KŘÍDLA

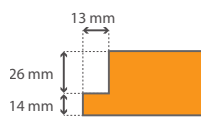

■ PŘÍPRAVA OTVORŮ PRO MONTÁŽ BEZFALCOVÉ ZÁRUBNĚ

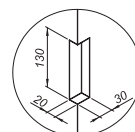

*střední výsek ve zdi je potřeba provést pro zárubeň se třemi závěsy. Rozměry platí pro polskou normu.

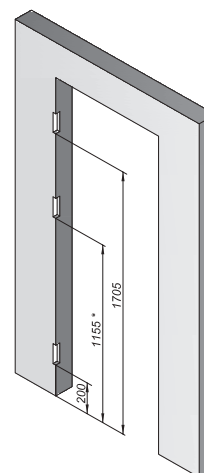

Klasifikace povrchových úprav Porta

ZKONTROLUJTE POČET HVĚZDIČEK U NÁZVU VYBRANÉHO POVRCHU

V klasifikaci Porta je zohledněno šest skupin, rozdělení na skupiny bylo provedeno na základě kvality provedení, která rozhoduje o její trvanlivosti a odolnosti proti vnějším vlivům. Doufáme, že vám naše klasifikace ulehčí výběr nejlepšího rozhodnutí a dopřeje optimální výběr. U každého představeného výrobku najdete informaci o klasifikaci použité povrchové úpravy.

| | | |
|---|--|--|
| ECONOMIC ★☆☆☆☆ Třída představující ideální spojení kvality a ceny. | STANDARD ★☆☆☆☆ Základní třída Porta zaručuje možnost dlouhodobého používání v domácnostech. | STANDARD PLUS ★★☆☆☆ Rozšířená třída STANDARD se zvýšenými parametry proti otěru a odolnosti proti vlhkosti. |
| PREMIUM ★★★★★ Třída ideálně spojuje estetiku se zárukou vysoké užitkové kvality, s doporučeným určením pro obytné budovy a kanceláře. | PROFESSIONAL ★★★★★ Třída spojující neměnnou funkčnost s elegancí všude tam, kde jsou dveře bezprostředně vystaveny dlouhodobému působení vnějších vlivů, s určením pro hotely, veřejné budovy a kanceláře. | EXTREME ★★★★★ Třída, jejíž parametry představují ochranu pro intenzivní používání dveří zhotovených z tohoto materiálu. Je určena na místa s vysokou frekvencí provozu, všude tam, kde denně prochází stovky lidí. |

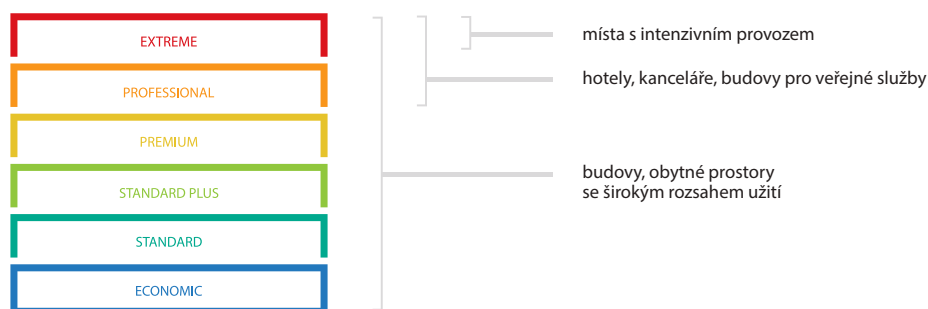



Podrobné údaje týkající se povrchů najdete na:



Speciálně pro vás jsme na základě evropských standardů vypracovali klasifikaci povrchových úprav se zřetelem na různé vnější podněty, které mají bezprostřední vliv na trvanlivost povrchu dveří. Klasifikaci tvoří následující činitele, které působí na dveře a jejich podýhování při každodenním užívání:

OTĚR
 Nevyhnutelné působení při používání každých dveří. Každý den jsou dveře vystavovány mnohonásobnému otěru spojenému s procházením osob, které často mají plné ruce při přenášení dokumentů, osobních věcí, což znemožňuje jejich řádné používání. Povrch křídla musí vydržet hry dětí, často také dveře nešetří domácí zvířata, když čekají na příchod svých pániček.

ČISTÍCÍ PROSTŘEDKY
 Používání vhodných čistících prostředků má velký význam pro trvanlivost povrchu.

VLHKOST
 Bezprostřední vystavení vysoké vlhkosti vzduchu se týká především povrchu. Odolnost proti tomuto činitele zaručuje neměnnost tvaru a celistvý povrch po celou dobu používání.

DENNÍ SVĚTLO
 Činitel ovlivňující změnu sytosti barev při dlouhodobém používání. Prověřili jsme pro vás všechny druhy povrchů a jejich reakci na denní světlo při mnohaletém používání a hrdě můžeme zdůraznit, že námi vybrané povrchy dveří dosahují velmi dobrých výsledků po celou dobu užívání.

Vzorky barev

Barvy z palety RAL



Lak Standard ★★☆☆☆☆



Lak UV Premium ★★☆☆☆☆



BÍLA BARVA JE SROVNATELNÁ S ODSÍNĚM RAL 9003

Fólie Lakovaná Premium ★★☆☆☆☆



Fólie Super Matt ★★☆☆☆☆



Tato fólie je dostupná pouze pro vybrané produkty.

Lak UV Premium Plus ★★☆☆☆☆



Fólie Portasynchro 3D ★★☆☆☆☆



Porta dává nejvyšší důležitost přesnému přizpůsobení barev navrhovaných dveřních kompletů, nicméně z technologických nebo surovinových důvodů mohou být mezi jejich prvky nepatrné rozdíly.

Vzorky barev

Fólie Portadecor ★★★★★

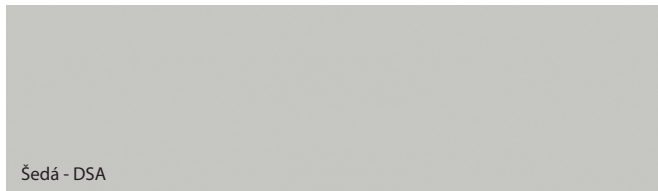

* do vyčerpání zásob

**Tento povrch je dostupný pouze v kolekci 4 ŽIVLY - model VZDUCH

ŠEDÁ BARVA JE SROVNATELNÁ
S Odstínem RAL 7047 / NCS S 2000-N

Fólie Portadur ★★★★★



* do vyčerpání zásob

Fólie Portalamino ★★★★★



Porta dává nejvyšší důležitost přesnému přizpůsobení barev navrhovaných dveřních kompletů, nicméně z technologických nebo surovinových důvodů mohou být mezi jejich prvky nepatrné rozdíly.

Vzorky barev

Fólie Portaperfect 3D ★★★★★☆



NOVINKA

Deska Gladstone/Halifax ★★★★★★

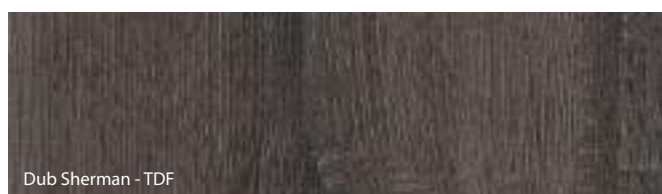

NOVINKA



NOVINKA

Porta dává nejvyšší důležitost přesnému přizpůsobení barev navrhovaných dveřních kompletů, nicméně z technologických nebo surovinových důvodů mohou být mezi jejich prvky nepatrné rozdíly.

Vzorky barev

Laminát CPL HQ 0,2 ★★★★★☆

Laminát HPL a CPL 0,7 ★★★★★★

SKUPINA I

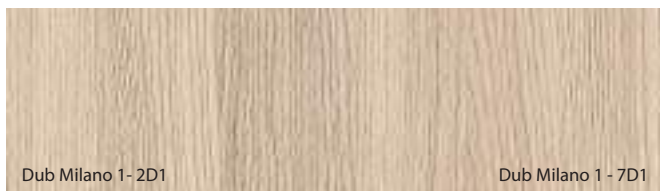
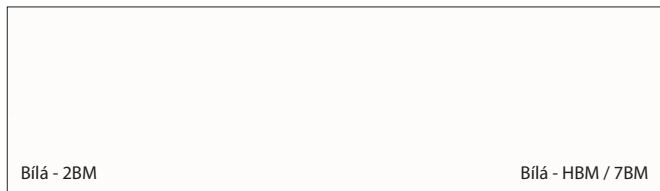

NOVINKA

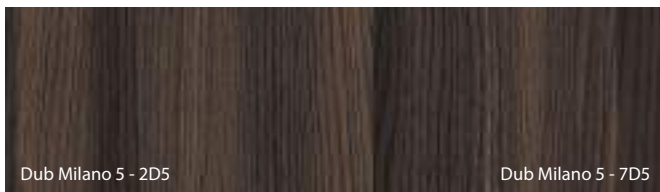
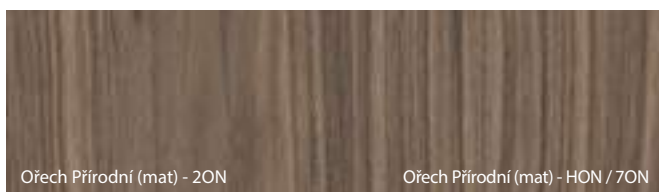

SKUPINA II



** označení HPL/CPL bylo zavedeno vzhledem k doporučené práškové barvě Antracit HPL/CPL

Porta dává nejvyšší důležitost přesnému přizpůsobení barev navrhovaných dveřních kompletů, nicméně z technologických nebo surovinových důvodů mohou být mezi jejich prvky nepatrné rozdíly.





Přírodní dýha Dub ★★★★★☆☆



Přírodní dýha Dub Matný ★★★★★☆☆



Přírodní dýha Ořech ★★★★★☆☆



Označení dekoru:
 N - dýha ve verzi „proužek“
 K - dýha ve verzi „květ“
 Vzor dýhy se získá správným výběrem dřeva a správným zpracováním dýhových listů a technikou skládání.
 Pásek - dýha se stejnou kresbou struktury dřeva.
 Květ (fl ádr) - dýha s přirozenou, jasnou a živou kresbou struktury dřeva.

Přírodní dýha Jasan ★★★★★☆☆



Specifičností přírodní dýhy je v různorodost kresby dřeva a jeho zbarvení. Tyto rozdíly nemohou být uznány jako předmět reklamace.

Přírodní dýha Dub, Jasan a Ořech a Přírodní Dub Satin - jsou dýhy vyznačující se rozmanitostí barev, kresby vzoru zrna a vláken apod. Jejich charakter vyplývá z přirozeného prostředí růstu stromu, z klimatických a stanovištních podmínek vyskytujících se v tomto biologickém druhu. Tyto morfologické vlastnosti dřeva, charakteristické pro přírodní materiál jej odlišují od plastů a jako takové žádným způsobem nesvědčí o vadě výrobku.

Přírodní dýha Select ★★★★★☆☆



Přírodní dýha Select - je speciálně upravená a vybraná přírodní dýha, vyznačující se vysokou **opakovatelností vzoru, zrna a barvy**. Výrobky vyrobené s tímto typem povrchu splňují vysoké standardy kvality.

Přírodní dýha Dub, Jasan a Ořech a Přírodní Dub Satin - jsou dýhy vyznačující se rozmanitostí barev, kresby vzoru zrna a vláken apod. Jejich charakter vyplývá z přirozeného prostředí růstu stromu, z klimatických a stanovištních podmínek vyskytujících se v tomto biologickém druhu.

Tyto morfologické vlastnosti dřeva, charakteristické pro přírodní materiál jej odlišují od plastů a jako takové žádným způsobem nesvědčí o vadě výrobku.

ČERNÁ BARVA JE SROVNATELNÁ S ODSŤÍNEM RAL 9017

Porta dává nejvyšší důležitost přesnému přizpůsobení barev navrhovaných dveřních kompletů, nicméně z technologických nebo surovinových důvodů mohou být mezi jejich prvky nepatrné rozdíly.



Přírodní dýha Dub Satin ★★★★★☆☆



Porta dává nejvyšší důležitost přesnému přizpůsobení barev navrhovaných dveřních kompletů, nicméně z technologických nebo surovinových důvodů mohou být mezi jejich prvky nepatrné rozdíly.

Porta dává nejvyšší důležitost přesnému přizpůsobení barev navrhovaných dveřních kompletů, nicméně z technologických nebo surovinových důvodů mohou být mezi jejich prvky nepatrné rozdíly.

Vzorky barev

Ocelový plech laminovaný PVC ★★★★★☆



Porta dává nejvyšší důležitost přesnému přizpůsobení barev navrhovaných dveřních kompletů, nicméně z technologických nebo surovinových důvodů mohou být mezi jejich prvky nepatrné rozdíly.

Povlékaný plech ★★★★★☆☆



Vzhledem k charakteru použitého materiálu (povlékaný plech), barevné odstíny jsou podobné uvedeným odstínům RAL.

BÍLÁ BARVA JE SROVNATELNÁ S ODSTÍNEM RAL 9010 / ŠEDÁ BARVA JE SROVNATELNÁ S ODSTÍNEM RAL 7035

BARVA ANTRACIT JE SROVNATELNÁ S ODSTÍNEM RAL 7024 /

Pozinkovaný plech ★★★★★☆☆











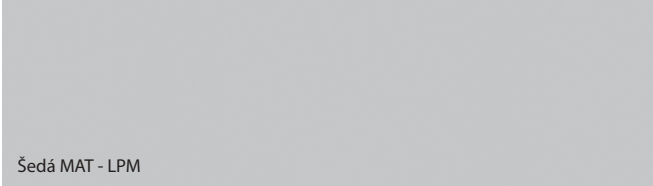

Nerezová ocel ★★★★★★★

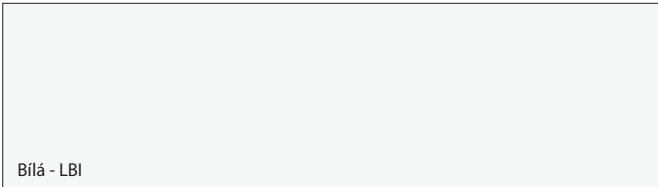

Vzorky barev

Polyesterová barva PREMIUM ★★★★★☆

| | | |
|-------------|---|--|
| SKUPINA I |  Bílá MAT - LBM |  Šedá MAT - LPM |
| |  Hnědá MAT - LRM |  Běžová MAT - LKM |
| |  Antracit HPL/CPL - LNC * |  Antracit struktura - LNT |
| |  Černá struktura - LCS |  Černý - 7EC |
| SKUPINA III |  Bílá - LBI |  Šedá - LPO |
| |  Hnědá - LBR |  Černá MAT - LCM |

** označení HPL/CPL bylo zavedeno vzhledem k doporučené práškové barvě Antracit HPL/CPL

BÍLÁ BARVA (LBM) JE SROVNATELNÁ S ODSŤÍNEM RAL 9003 / BÍLÁ BARVA (LBI) JE SROVNATELNÁ S ODSŤÍNEM RAL 9016
ŠEDÁ BARVA (LMP, LPO) JE SROVNATELNÁ S ODSŤÍNEM RAL 7047 / HNĚDÁ BARVA (LRM, LBR) JE SROVNATELNÁ S ODSŤÍNEM RAL 8028
BÉŽOVÁ BARVA (LKM) JE SROVNATELNÁ S ODSŤÍNEM RAL 1019 / ČERNÁ BARVA (LCM) JE SROVNATELNÁ S ODSŤÍNEM RAL 9017
BARVA ANTRACIT (LNT) JE SROVNATELNÁ S ODSŤÍNEM RAL 7024

Základová barva ★★★★★☆



BARVA PODKLADOVÁ - ŠEDÁ (LBP) JE SROVNATELNÁ S ODSŤÍNEM RAL 7035

Porta dává nejvyšší důležitost přesnému přizpůsobení barev navrhovaných dveřních kompletů, nicméně z technologických nebo surovinových důvodů mohou být mezi jejich prvky nepatrné rozdíly.

PROCES IMPLEMENTACE OBJEDNÁVKY



VYBERTE SI DVEŘE SVÝCH SNŮ

Na **adrese www.portadoors.cz** si můžete vybrat **dveře svých snů v jedinečné barvě**. Výběr si vytiskněte nebo uložte do PDF, ukázat prodávajícímu.



OBJEDNEJTE SI A SPLŇTE SI SVÉ SNY

Na adrese **www.portadoors.cz** najdete prodejní místo. Zde si můžete vybrat a objednat dveře PORTA.



DEALER

Vaši objednávku odešle Dealer do naší továrny. Pokud k prodeji došlo u autorizovaného prodejce, zašle APM objednávku Dealerovi.



TOVÁRNA - TADY SE DĚJE KOUZLO

V továrně PORTA se Vaše objednávka promění ve dveře. Vyrábíme je speciálně pro Vás a proto jsou vyjimečné.



RYCHLÉ DORUČENÍ

Jakmile je objednávka připravena, odešleme ji na prodejní místo. Pokud se prodej uskutečnil v APM (autorizovaném prodejním místě), je tato doba o něco delší.



PŘEVZATO Z

Dveře si z obchodu můžete vyzvednout sami nebo můžete počkat na dodání z prodejního místa.



EFEKTIVNÍ FÁZE

Pokud chcete mít jistotu, že vám dveře vydrží dlouhá léta, využijte služeb profesionálního montéra.



DVEŘE DREAM DOOR VE VAŠEM DOMĚ

Užijte si nové dveře PORTA ve svém domově

■ ZÁKAZNÍK

■ (DEALER NEBO
APM)

■ MONTÁŽNÍ
FIRMA

■ PORTA

Prosklení

■ DRUHY PROSKLENÍ



Sklo matné



Sklo „činčila“



Sklo „rámeček“ matné



Sklo čiré

Rozměry skel jsou dostupné na www.portadoors.cz/do-pobrania

POKUD HLEDÁTE:

- VYSOKOU KVALITU DVEŘÍ
- NOVÁTORSKÝ DESIGN
- CERTIFIKOVANÉ VÝROBKY A TECHNICKÁ SCHVÁLENÍ
- PROVĚŘENÁ INVESTIČNÍ ŘEŠENÍ
- ROZSÁHLOU DISTRIBUČNÍ SÍŤ
- PROFESIONÁLNÍ POPRODEJNÍ SERVIS

TOTO VŠECHNO NAJDETE V NABÍDCE PORTA DOORS

Doplňkové informace

PŘIPRAVILI JSME PRO VÁS SADU ODKAZŮ NA NAŠE WEBOVÉ STRÁNKY S DŮLEŽITÝMI INFORMACEMI, KTERÉ NENAJDETE V NAŠEM KATALOGU.



Druhy konstrukcí

Tady najdeš všechny druhy konstrukcí našich křídel.



Seznam technických parametrů a doporučené použití dveří PORTA

Tady najdeš seznam parametrů jako: třída mechanické odolnosti, bezpečnostní třída, protipožární a kouřotěsné vlastnosti, akustickou izolaci a doporučené použití dveří podle projektu.



Zrcadlo v posuvných dveřích

Podívej se, na které straně se nachází zrcadlo v posuvných křídlech.



Sklo ve tvých dveřích

Podívej se, na které straně se nachází matná strana skla.



Tabulka rozměrů dvoukřídlých dveří

Tady najdeš tabulku rozměrů pro dvoukřídlé dveře s dřevěnými zárubněmi.



Světlíky

Tady najdeš informace týkající se světlíků.

**Vybírejte
produkty
se známkou
nejvyšší
kvality**





Dbáme o životní prostředí

Co je enviromentální politika PORTA?

Již 25 let je PORTA lídrem ve výrobě dveří, což znamená, že jsme otevřeni našim zákazníkům a nabízíme jim nejen celou řadu produktů, ale také jim otevíráme naši společnost. Enviromentální politika PORTA se každým rokem stává transparentnějším. Více dbáme o životní prostředí a cílevědomě implementujeme zásady udržitelného rozvoje, a také proto jsme se rozhodli získat Enviromentální; prohlášení o produktu (EPD) typu III.

Co je EPD?

Je to enviromentální prohlášení, založené na analýze životního cyklu produktu vydané nezávislou třetí stranou dle normy ČSN EN 15804. Pomáhá vysvětlovat vlastnosti produktu a jeho dopad na životní prostředí během celého životního cyklu produktu. EPD je zvláště užitečné pro architekty, designéry a investory při realizaci investičních akcí na základě pravidel ECO.

Jaké jsou cíle EPD?

EPD je prohlášení, které jasně představuje vlastnosti vybraného produktu a obsahuje měřitelné informace z sedmi různých oblastí, jež mají vliv na životní prostředí. Mimo jiné to jsou: emise CO₂, použité suroviny a jejich původ, prohlášení o množství a druhu použité energie. Jsou také tady informace o výrobním procesu a struktuře produktu.

Na stránkách www.portadoors.cz/do-pobrania jsou naše aktuální katalogy.



Otevři se s námi na ekologii.
Sáhni po katalogu v elektronické verzi.



5 LET*

ZÁRUKY NA VŠECHNY PRODUKTY

24 MĚSÍCŮ

NA KŘÍDLA A ZÁRUBNĚ

**+ DOPLŇKOVÝCH
36 MĚSÍCŮ**

S VYUŽITÍM SLUŽEB AUTORIZOVANÝCH MONTÁŽNÍKŮ

POKUD HLEDÁTE:

- VYSOKOU KVALITU DVEŘÍ
- NOVÁTORSKÝ DESIGN
- CERTIFIKOVANÉ VÝROBKY A TECHNICKÁ SCHVÁLENÍ
- PROVĚŘENÁ INVESTIČNÍ ŘEŠENÍ
- ROZSÁHLOU DISTRIBUČNÍ SÍŤ
- PROFESIONÁLNÍ POPRODEJNÍ SERVIS

**TOTO VŠECHNO NAJDETE
V NABÍDCE PORTA DOORS**

INTERIÉROVÉ DVEŘE, DŘEVĚNÉ
záruka 24 + 36 měsíců



*PODROBNÉ PODMÍNKY PROGRAMU JSOU K DISPOZICI NA:
<https://www.porta.com.pl/dm/warranty.pdf>

PŘIZPŮSOBTE DVEŘE SVÝM POTŘEBÁM

VZORY
Přizpůsobte
vzory dveří
funkci a stylu
místnosti.

FUNKCE
Přizpůsobte
užitkové
vlastnosti dveří
místnostem a budově

PARAMETRY
Přizpůsobte
parametry dveří
potřebám projektu.

BARVA
Barvu dveří sladíte
s jejich cílovým
využitím.



Klientům je k dispozici široký výběr provedení v realizacích jak standardních, tak i nestandardních.

NESTANDARDNÍ realizace: <https://4business.portadoors.cz/#realizace>

STANDARDNÍ realizace: www.portadoors.cz/do-pobrania

PORTA KMI Poland S.A.

Szkolna 54, 84-239 Bolszewo, Polsko, export@portadoors.com

 facebook.com/portadoorscesko  instagram.com/portadoorscesko/

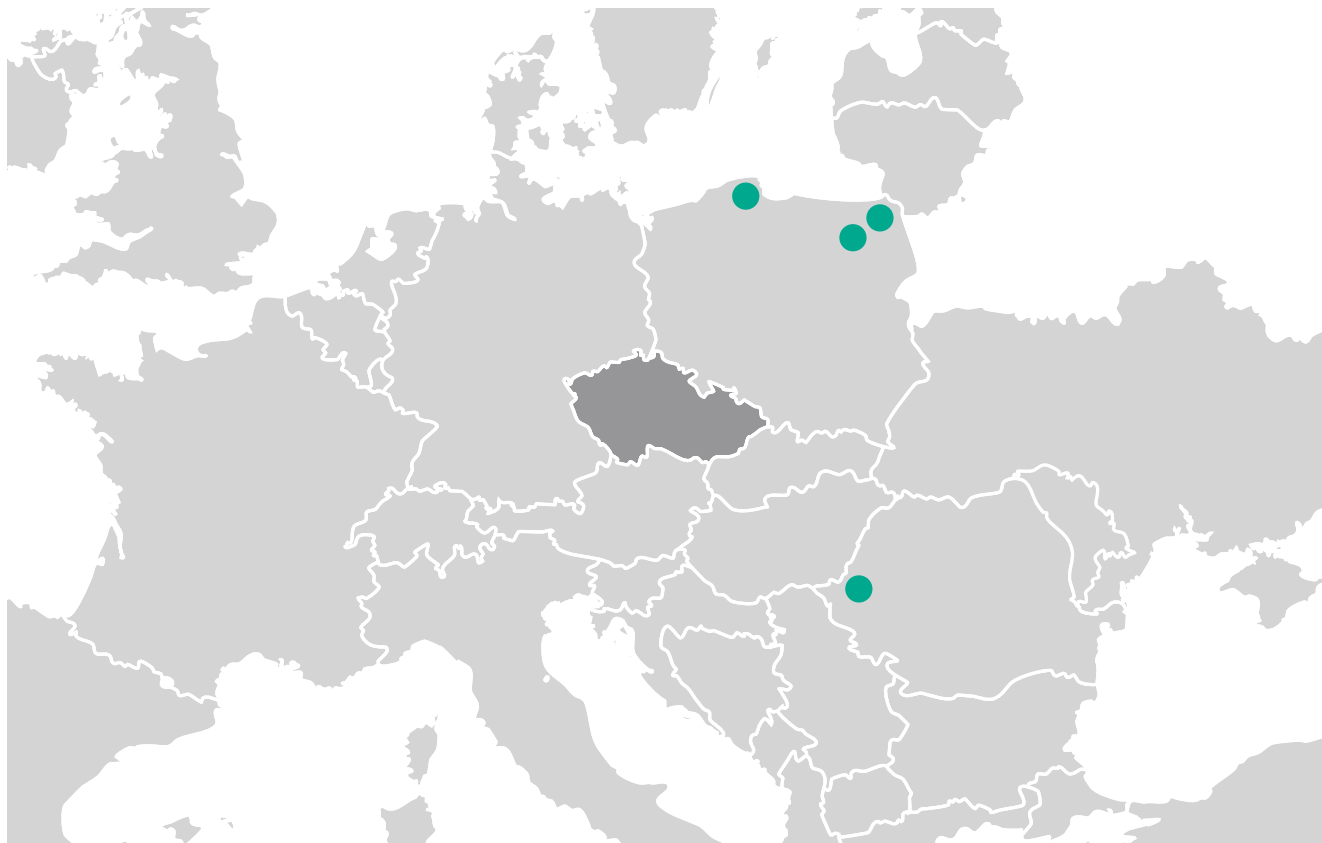

● Výrobní závody společnosti PORTA

● Síť prodejců PORTA

VÍCE NEŽ 1000 PRODEJNÍCH MÍST PO CELÉ REPUBLICCE



**NASKENUJ QR KÓD
A ZJISTIT KDE KOUPIŠ DVEŘE PORTA**

