

PORTA

KATALOG 2022/1



TOP
KOLEKCE

DBÁM O PLANETU ŽIJU EKO

NA STRÁNCE

**WWW.PORTADOORS.CZ/KATALOGI
VŠECHNY KATALOGY
VŽDY AKTUÁLNÍ**



OTEVŘI SE EKOLOGII S NÁMI,
SÁHNI PRO KATALOG V MOBILNÍ VERZI



PEČUJEME O ŽIVOTNÍ PROSTŘEDÍ
VYRÁBÍME ZODPOVĚDNĚ

Obsah

01 INTERIÉROVÉ DVEŘE-LAKOVANÉ

MINIMAX	12
LONDÝN, VÍDEŇ	14
Porta ROYAL Premium, Porta SKANDIA Premium	16
Porta VECTOR Premium	18
Porta FOCUS Premium	20
Porta DESIRE UV.....	22
Porta GRANDE UV	24
Porta DUO	26
Porta HIDE	28

02 INTERIÉROVÉ DVEŘE RÁMOVÉ V SYNTETICKÉM POVRCHU

Porta Verte HOME B	30
Porta Verte HOME C	32
Porta Verte HOME D	34
Porta Verte HOME E	36
Porta Verte HOME G	38
Porta Verte HOME H	40
Porta Verte HOME J	42
Porta Verte HOME L, N	44
Porta Verte PREMIUM A, D	46
Porta Verte PREMIUM B, C	48
Porta Verte PREMIUM E	50
Porta KONCEPT, skupina A a B	52
Porta KONCEPT, skupina C	54
Porta KONCEPT, skupina H a K	56
Porta BALANCE	58
Porta HARMONY	60
Porta INSPIRE, skupina A a B	62
Porta INSPIRE, skupina C	64

03 INTERIÉROVÉ DVEŘE DESKOVÉ V SYNTETICKÉM POVRCHU

Porta DECOR	66
Porta STYL	68
Porta FIT, skupina C, I	70
Porta FIT, skupina F–H	72
Porta NOVA skupina 2–5	74
Porta NOVA skupina 6 a 7	76
Porta LEVEL	78
Porta LINE	80
Porta CPL	82
Investiční balíček	84
Porta RESIST	86
Porta FOCUS	88
Porta LOFT	90

04 DVEŘE INTERIÉROVÉ V DÝHOVANÉM POVRCHU

Natura CLASSIC	92
Natura LINE	94
Natura VECTOR	96
Natura LOFT - NOVINKA	98
Natura GRANDE	100
Natura SPACE	102
Natura KONCEPT	104
SEVILLA - NOVINKA	106
MADRID, CORDOBA, TOLEDO	108
Villadora RETRO	110

05 DVEŘE SKLÁDACÍ A POSUVNÉ

Skládací dveře ALFA, BETA	112
Posuvný systém PORTA, ALU	114
Posuvný systém KOMPAKT	116
Posuvný systém BLACK, SLIDE.....	151
Posuvný systém EFEKT - NOVINKA	120
Posuvný systém bezobložkový - NOVINKA	122

06 DVEŘE TECHNICKÉ

Vnitřní vstupní a technické dveře – přehled modelů	126
Akustické 27 dB, 32 dB	128
INNOVO 37 dB - NOVINKA	130
SILENCE 37dB, EI30	132
INNOVO 42 dB - NOVINKA	134
Akustické 42 dB	136
PURE 57 dB - NOVINKA	138
Protipožární EI 30, EI 60	140
ENDURO	142
AQUA	144

07 DVEŘE VSTUPNÍ VNITŘNÍ

AGAT, OPAL – třída RC 2	146
EXTREME - třída RC 2	148
STEEL SECURE - NOVINKA	150
KWARC – třída RC 2.....	152
EXTREME – Bezpečnostní třída RC 3	154
EXTREME – Bezpečnostní třída RC 4	156
GRANIT – Bezpečnostní třída C	158

08 DVEŘE VENKOVNÍ VCHODOVÉ

Steel SAFE a ENERGY PROTECT	160
-----------------------------------	-----

09 DVEŘE TECHNICKÉ OCELOVÉ

Univerzální dveře k technickým místnostem	162
Steel BASIC, Steel BASIC PLUS Venkovní	164
Steel SOLID	166
Steel EI 30, EI 60	168

10 ZÁRUBNĚ

MINIMAX	172
Porta SYSTEM, Porta SYSTEM GK	174
Porta SYSTEM ELEGANCE	176
Porta SYSTEM ELEGANCE 90° - NOVINKA	176
Porta SYSTEM reverzní - NOVINKA	178
LEVEL	180
Porta RENOVA	182
Villadora RETRO	184

11 OCELOVÉ ZÁRUBNĚ

Ocelová Porta SYSTEM ELEGANCE - NOVINKA	186
Ocelová Porta SYSTEM	186
Ocelová Regulovaná Bezfalcová - NOVINKA	188
Regulovaná, Regulovaná PS „na hranu“	188
Ocelová Rohová VELKÁ Bezfalcová - NOVINKA	190
Ocelová Rohová MALÁ PLUS, VELKÁ	190
PROJEKT BIS, PROJEKT Premium	192

12 PŘÍSLUŠENSTVÍ, ROZMĚRY, DOPLŇKOVÉ INFORMACE

Kličky - NOVINKA	196
Závěsy a zámky; další příslušenství - NOVINKA	206
Lišty a ventilace	207
Technické výkresy; montážní rozměry dveří	208
Klasifikace povrchových úprav PORTA	219
Prosklení	227
Doplňkové informace	228

Vlastnosti našich výrobků

VYSVĚTLENÍ SYMBOLŮ POPISUJÍCÍCH VLASTNOSTI NAŠICH VÝROBKŮ



Nejlépe se prodávající kolekce PORTA

DESIGN, SKLO, ZRCADLO

Můžete si vybrat různé varianty vzhledu a stupeň propustnosti světla.



Vytvořte si vlastní design dveří



Zrcadlo příplatková výbava



Kolekce křidel s přírodní dýhou



Lak Premium



Lak UV

KONSTRUKCE

Výběrem typu konstrukce můžete ovlivnit mimo jiné: odolnost, stupeň stability, zvukovou izolaci, termoizolaci Vašich dveří.



RÁMOVÁ konstrukce



Bezpečnostní třída
třída RC 2, třída RC 3, třída C
Odolnost dveří proti neoprávněnému vniknutí



Požární odolnost
EI 30, EI 60
Schopnost zamezit šíření ohně příslušně na 30 a 60 minut



Kouřetěsnost
třída Sa, Sm
Stanovuje nepropustnost dveří na průnik kouře



Akustická izolace
Rw 27dB D,25, Rw 32dB D,30, Rw 37dB D,35, Rw 42 dB D,35, Rw 42 dB D,40
Hodnota uvádí počet decibelů, které jsou dveře schopny ztlumit



Mechanická třída
třída 1, třída 2, třída 3, třída 4
Odolnost dveří vůči zatížení v závislosti na podmínkách používání



Porta KONTRAKT
Specializace na nestandardní provedení



AQUA STOP
Ochrana spodní hrany před vlhkostí díky technologii TechnoPORTA

ZÁRUBEŇ

Zárubeň je prvek vybavení dveří, jehož správný výběr je stejně důležitý jako u křídla dveří. Při výběru z mnoha různých typů zárubní je třeba věnovat pozornost způsobu spojení roviny zárubně s křídlem.



Bezpodrážkové



Polodrážkové



Reverzní polodrážka



Projekt BIS, Projekt Premium



Dostupná regulace zárubně



Krycí lišty
Dostupné v rozměrech 60 mm, 80 mm



Modul Retro

KŘÍDLO

Vzhled dveří může mít různá funkční řešení podle potřeb a funkcí místnosti.



Dostupné rozměry jednokřídla:
min.,60", max.,110"



Dostupné rozměry dvoukřídla:
min.,90", max.,220"



Standardní výška křídla,200"



Zvýšené křídlo,220"



Tloušťka křídla je závislá na vybraném provedení povrchu



Posuvné křídlo



Univerzální dveře
pravé – levé



Všimněte si...

■ NAŠE VCHODOVÉ DVEŘE JSOU BEZPEČNOSTNÍ

Třída odolnosti (RC 2) – úroveň odolnosti proti pokusu o vloupání, pomocí jednoduchých nástrojů, např. šroubovák, klín, kleště, kladivo.



Třída odolnosti (RC 3) – úroveň odolnosti proti pokusu o vloupání, pomocí takových nástrojů jako např. páčidlo, nastřelovače, mechanická vrtačka.



Třída odolnosti (RC – Resistance Class) – úroveň odolnosti proti pokusu o vloupání, kterou výrobek zajišťuje.

■ PŘED KOUPI DVEŘÍ SE MUSÍTE BEZPODMÍNEČNĚ ROZHODNOUT, NA KTEROU STRANU SE BUDOU OTEVÍRAT



JEDNOTLIVÉ DVEŘE
LEVÉ KŘÍDLO

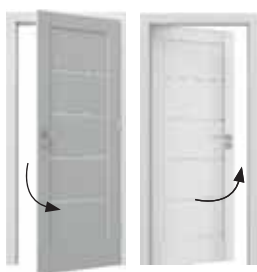

JEDNOTLIVÉ DVEŘE
PRAVÉ KŘÍDLO



DVOJITÉ DVEŘE

■ SMĚR OTEVÍRÁNÍ REVERZNÍCH DVEŘÍ - VIZ STR. 29, 178

■ JAK VYPOČÍTAT CENU DVEŘÍ

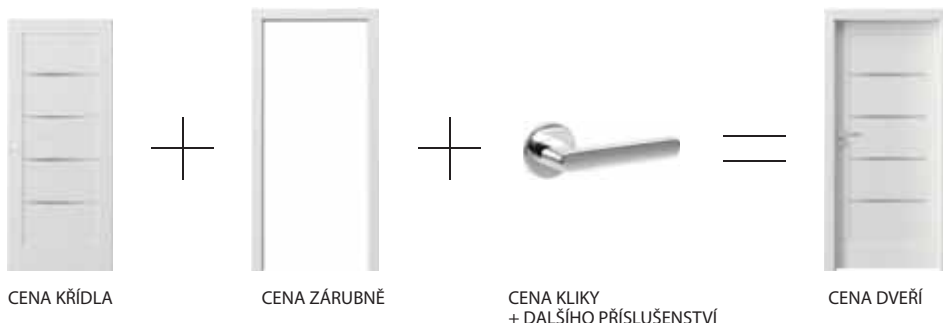



SEVILLA viz str. 106



Černé sklo ve vybraných modelech



Zárubeň Porta SYSTEM reverzní viz str. 178



Porta EFEKT viz str. 120

Nová výška křídel
220 cm u vybraných
kolekcí:
Porta VECTOR
Porta DESIRE
Natura CLASSIC
Natura LINE
Natura VECTOR

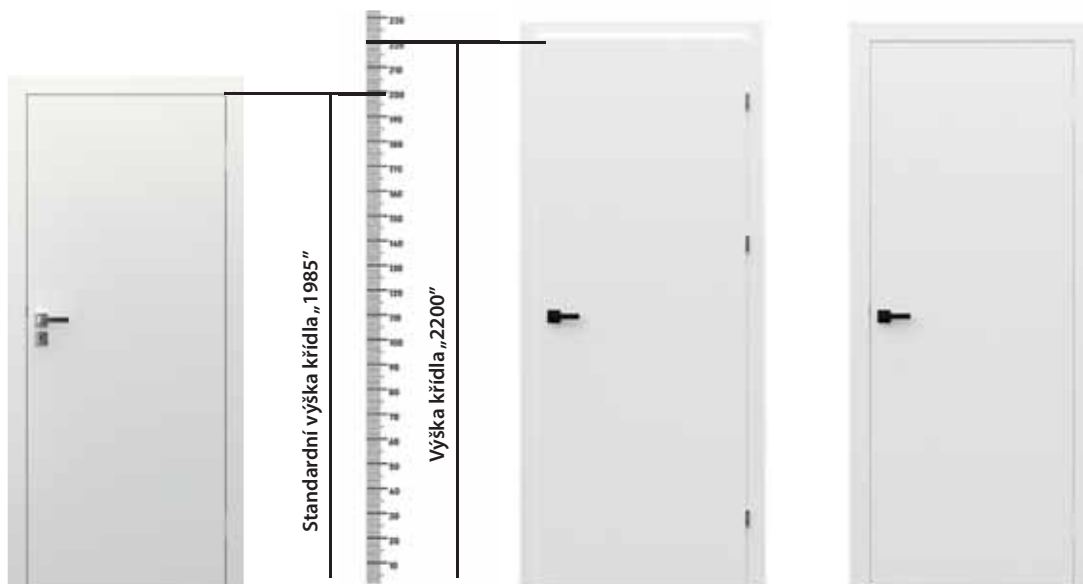

Porta SYSTEM

Porta SYSTEM ELEGANCE

NOVÝ DEKOR



Šedá, Portadecor, dostupná v mnoha kolekcích

NOVÝ PRODUKT



Posuvný systém bezobložkový viz str. 122



Steel SECURE viz str. 150

NOVÁ BARVA



Dub Matný, Portaperfect, dostupná v mnoha kolekcích



Porta SYSTEM ELEGANCE 90°



Porta SYSTEM reverzní



Ocelová Porta SYSTEM



Ocelová Porta SYSTEM ELEGANCE

OCELOVÁ ZÁRUBEŇ S MNOHA VÝHODAMI

VŠESTRANNOST

Ocelové zárubně jsou ideální volbou pro nejnáročnější prostory zároveň z hlediska jejich životnosti, jak rovněž atraktivity. Díky své univerzálnosti mohou být použity zároveň v nových, jak rovněž starších budovách, které vyžadují promyšlenou renovaci, díky čemuž získají jedinečný styl a design. Široký rozsah úprav a kontraktních variant, včetně libovolné RAL nebo NCS barvy, naskýtá mnoho možností.



NEVIDITELNÁ LINIE SPOJŮ

Ocelové zárubně jsou svařovány ve spojích a následně lakovány práškovou polyesterovou barvou Premium. Díky tomu je linie spojů neviditelná a současně velmi odolná.



DLOUHÁ ŽIVOTNOST

Preciznost provedení a materiály použité při výrobě jsou zárukou mnohaleté kvality. Díky vysoké odolnosti proti mechanickému poškození a korozi budou skvělou investicí na léta. Obzvláště dobře se ověří v koupelně nebo kuchyni, čili v místnostech, v nichž je obvykle vyšší vlhkost.



ODOLNÁ PROTI VLHKOSTI

Ocelové zárubně jsou provedeny z pozinkovaného plechu a dodatečně zabezpečeny pasivační vrstvou v procesu přípravy povrchu. Následně je nanášena vrstva polyesterové práškové barvy. To vše zvyšuje odolnost proti korozi na dlouhá léta a chrání zárubeň před působením vody, např. během mytí podlah.



Křídlo Porta Decor, model P
se zárubní Ocelová Porta SYSTEM ELEGANCE

DVEŘE INTERIÉROVÉ

Zveme Tě na úžasnou cestu plnou interiérových inspirací. Nezáleží na tom, zda hledáš dřevěné dveře, které oteplí interiér a zútulní ho nebo takové, které budou jednoduché, moderní a designové! Naše nabídka je tak bohatá a rozmanitá, že pro sebe určitě najdeš ideální řešení.





MINIMAX



MINIMAX P, Bílá



MINIMAX P, Bílá

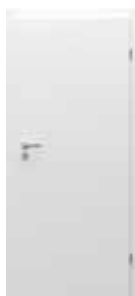

model P



model M



model D



model L

DEKORY

Lak Standard ★★★★★



rámeček se sklem



sklo „činčila“

TECHNICKÉ INFORMACE

KONSTRUKCE KŘÍDLA

Výplň tvoří „voština“ nebo dutinková dřevotříška zesílená vnitřním rámem. Celek je opláštěn HDF deskou.

PŘÍSLUŠENSTVÍ V CENĚ KŘÍDLA

- Tři čepové závěsy standard
- Zámek: pro dozický klíč, pro WC sadu nebo přizpůsobený pro cylindrickou vložku
- Sklo vzor: „činčila“ nebo matné (pouze ZA PŘÍPLATEK)
- Kulatá úchytky (k posuvným dveřím)

ZÁRUBNĚ

Doporučené polodrážkové zárubně:

- Porta SYSTEM s fólií Portadecor str. 174
- MINIMAX s fólií Portadecor str. 172
- OCELOVÉ str. 186-191

POZNÁMKY

- Křídla MINIMAX jsou pouze v polodrážkové verzi.
- Křídla jsou dostupná ve verzi pro samostatné lakování v ceně křídla MINIMAX bílá.
- Výplň „dutinková dřevotříška“ a plná dřevotříška je připravena ke zkrácení v standardu.
- Rozměr „110“ je dostupný pouze s výplní „dutinková dřevotříška“. Rozměry prosklení jako u rozměru „100“.
- Možnost libovolného sestavení rozměrů křídel u dvoukřídlých dveří. Křídlo pasivní v rozměrech „30“, „40“, „50“ pouze v plné verzi.
- Dvoukřídlé dveře nejsou dostupné s magnetickým zámkem.
- S variantou „zesílení pro samozavírač“, jsou vyžadovány 3 závěsy.

- V důsledku použití různých materiálů se mohou objevovat menší barevné rozdíly mezi povrchem křídla, hranami nebo zárubní.

ZA PŘÍPLATEK

- kulaté okénko z nerezové oceli
- otočení skla bez příplatku
- ventilační výřez, otvory nebo mřížka
- příprava pro zkrácení dveří (max. 60 mm)
- rozměr „100“, „110“
- posuvné dveře - podlouhlý boční úchyt
- posuvné dveře - hákový zámek s bočními úchyty
- matné sklo tvrzené – model D
- matné sklo tvrzené – model L
- matné sklo tvrzené – model M
- padací práh
- výplň dutinková dřevotříška
- výplň plná dřevotříška
- zesílení pro samozavírač (vyžadován 3. závěs)
- magnetický zámek s čelem z nerezové oceli
- zámek PRIME s lesklým čelem (stříbrný nebo zlatý)
- závěsy PRIME (dostupné pouze pro vybrané zárubně v PN)
- krytky na závěsy standard (str. 206)
- klika (str. 196)

LONDÝN, VÍDEŇ



VÍDEŇ B, Bílá



Vídeň P, Bílá



LONDÝN P



LONDÝN O



LONDÝN B



LONDÝN C



VÍDEŇ P



VÍDEŇ O



VÍDEŇ B



VÍDEŇ C



DEKORY

Lak Standard ★★★★★



LONDÝN, VÍDEŇ
struktura dřeva

TECHNICKÉ INFORMACE

KONSTRUKCE KŘÍDLA

Stabilizační výplň je oboustranně opláštěná profilovanou HDF deskou.

PŘÍSLUŠENSTVÍ V CENĚ KŘÍDLA

- Tři čepové závěsy standard
- Zámek dostupný ve třech variantách: pro dozický klíč, pro WC sadu nebo přizpůsobený pro cylindrickou vložku
- Sklo vzor: činčila
- Kulatá úchytka (k posuvným dveřím)

ZÁRUBŇ

Doporučené polodrážkové zárubně:

- Porta SYSTEM s fólií Portadecor str. 174
- MINIMAX s fólií Portadecor str. 172
- OCELOVÉ str. 186-191

POZNÁMKY

- Možnost libovolného sestavení rozměrů křídel u dvoukřídlých dveří.
- Doporučujeme kliku a kování Royal, viz str. 197.

- Dvoukřídlé dveře nejsou dostupné s magnetickým zámkem.
- S variantou „zesílení pro samozavírač“, jsou vyžadovány 3 závěsy.
- V důsledku použití různých materiálů se mohou objevovat menší barevné rozdíly mezi povrchem křídla, hranami nebo zárubní.

ZA PŘÍPLATEK

- příprava pro zkrácení dveří (max. 60 mm)
- posuvné dveře - podlouhlý boční úchyt
- posuvné dveře - hákový zámek s bočními úchyty
- ventilační otvory nebo výřez
- zesílení pro samozavírač (vyžadován 3. závěs)
- magnetický zámek s čelem z nerezové oceli
- zámek PRIME s lesklým čelem (stříbrný nebo zlatý)
- závěsy PRIME (dostupné pouze pro vybrané zárubně v PN)
- krytky na závěsy standard
- klika

(str. 206)

(str. 196)

Porta ROYAL Premium, Porta SKANDIA Premium



Porta ROYAL Premium A, Bílá



Porta ROYAL Premium A, Bílá



Porta ROYAL
model A



Porta ROYAL
model P

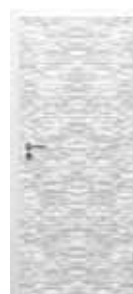

Porta SKANDIA
model R.0

DEKORY

Lak Premium ★★★★★☆

Bílá



ROYAL
ideálně hladký povrch



SKANDIA
reliéf, model R.0

TECHNICKÉ INFORMACE

KONSTRUKCE KŘÍDLA

Stabilizační výplň nebo dřevotřísková deska plná (ZA PŘÍPLATEK) je oboustranně obložena profi lovanou HDF deskou.

PŘÍSLUŠENSTVÍ V CENĚ KŘÍDLA

- Tři čepové závěsy standard, bezpolodrážkové - dva závěsy 3D
- Zámek: pro dozický klíč, pro WC sadu nebo přizpůsobený pro cylindrickou vložku
- Kulatá úchytky (k posuvným dveřím)

ZÁRUBNĚ

Doporučené polodrážkové zárubně:

- Porta SYSTEM s fólií Premium str. 174
- MINIMAX s fólií Premium str. 172
- OCELOVÉ str. 186-191

Doporučené bezpolodrážkové zárubně:

- Porta SYSTEM ELEGANCE s fólií Premium str. 176
- Porta SYSTEM ELEGANCE 90° s fólií Premium str. 176
- LEVEL s fólií Premium str. 180

POZNÁMKY

- Možnost libovolného sestavení rozměrů křídel u dvoukřídlých dveří.
- Dvoukřídlé dveře nejsou dostupné s magnetickým zámkem.
- S variantou „zesílení pro samozavírač“, jsou vyžadovány 3 závěsy.

ZA PŘÍPLATEK

- **AKCE** – balíček PRIME (pouze v PN) bez příplatku
- příprava pro zkrácení dveří (max. 60 mm)
- posuvné dveře - podlouhlý boční úchyt
- posuvné dveře - hákový zámek s bočními úchyty
- třetí závěs 3D barva: stříbrná, bílá, černá (příplatek k ceně zárubně)
- třetí závěs 3D barva: zlatá (příplatek k ceně zárubně)
- ventilační otvory nebo výřez
- padací práh
- výplň dutinková dřevotříska - Skandia
- výplň plná dřevotříska - Royal
- zesílení pro samozavírač (vyžadován 3. závěs)
- magnetický zámek: bílý, černý pro bezpolodrážková křídla
- magnetický zámek s čelem z nerezové oceli
- závěsy 3D barva: zlatá (příplatek k ceně zárubně)
- krytky na závěsy standard (str. 206)
- klika (str. 196)

Porta VECTOR Premium

TOP
KOLEKCE



Porta VECTOR Premium E, Bílá



LAK
PREMIUM



VYSOKÁ
ODOLNOST



Porta VECTOR Premium V, Bílá



VECTOR T



VECTOR A



VECTOR B



VECTOR C



VECTOR E



VECTOR U



VECTOR V



VECTOR W



DEKORY

Lak Premium ★★★★★☆



Akrylátová barva UV ★★★★★☆



Nechte pracovat fantazii! Máte nápad na vlastní model? Můžete si nechat provést libovolné frézování s Porta KONTRAKT, podrobnosti ohledně nestandardních objednávek, viz str. 230.

VŠIMNĚTE SI

Akrylátová barva s vysokou odolností proti:

- zašpinění (káva, alkohol, mastnota)
- otěru
- poškrábání
- nárazům.

Záruka trvalé barvy na dlouhá léta.
Ke křídlu doporučujeme záruběň s povrchem Akrylátová Barva UV.



detail frézování



padací práh

VŠIMNĚTE SI

Pokud hledáte prosklené dveře, které se budou hodit k této kolekci, podívejte se rovněž na kolekci Porta FOCUS Premium str 20

TECHNICKÉ INFORMACE

KONSTRUKCE KŘÍDLA

Výplň tvoří „voština“ nebo dutinková dřevotříška zesílená vnitřním rámem (ZA PŘÍPLATEK). Celek je opláštěn HDF deskou.

PŘÍSLUŠENSTVÍ V CENĚ KŘÍDLA

- Tři čepové závěsy standard, bezpolodrážkové - dva závěsy 3D
- Zámek: pro dozický klíč, pro WC sadu nebo přizpůsobený pro cylindrickou vložku
- Kulatá úchytky (k posuvným dveřím)

ZÁRUBNĚ

Doporučené polodrážkové zárubně:

- Porta SYSTEM s fólií Premium nebo v akrylové UV barvě str. 174
- MINIMAX s fólií Premium nebo v akrylové UV barvě str. 172

Doporučené bezpolodrážkové zárubně:

- Porta SYSTEM ELEGANCE s fólií Premium nebo v akrylové UV barvě str. 176
- Porta SYSTEM ELEGANCE 90° s fólií Premium nebo v akrylové UV barvě str. 176
- LEVEL s fólií Premium nebo v akrylové UV barvě str. 180

Doporučené bezpolodrážkové zárubně reverzní:

- Porta SYSTEM reverzní s fólií Premium nebo v akrylové UV barvě str. 176

POZNÁMKY

- Výška „220“: dostupná v modelech A, B, C, E, T, U, V; výplň dutinková dřevotříška, tři závěsy 3D ve standardu
- Možnost libovolného sestavení rozměrů křidel u dvoukřídlových dveří. Pasivní křídlo (boční panel) v rozměrech „30“, „40“, „50“ bez frézování.
- Dvoukřídlové dveře nejsou dostupné s magnetickým zámkem.
- S variantou „zesílení pro samozavírač“, jsou vyžadovány 3 závěsy.

ZA PŘÍPLATEK

- reverzní polodrážka - příplatek ke křídlu
- reverzní pol. - třetí závěs 3D barva: stříbrná (příplatek k ceně zárubně)
- reverzní pol. - třetí závěs 3D barva: bílá, černá (příplatek k ceně zárubně)
- **AKCE** - balíček PRIME (pouze v PN)
- příprava pro zkrácení dveří (max. 60 mm)
- rozměr „100“
- posuvné dveře - podlouhlý boční úchyt
- posuvné dveře - hákový zámek s bočními úchyty
- třetí závěs 3D barva: stříbrná, bílá, černá (příplatek k ceně zárubně)
- třetí závěs 3D barva: zlatá (příplatek k ceně zárubně)
- ventilační otvory nebo výřez
- padací práh
- výplň dutinková dřevotříška
- výplň plná dřevotříška
- výška křídla „220“
- zesílení pro samozavírač (vyžadován 3. závěs)
- magnetický zámek: bílý, černý pro bezpolodrážková křídla
- magnetický zámek s čelem z nerezové oceli
- závěsy 3D barva: zlatá (příplatek k ceně zárubně)
- krytky na závěsy standard
- klika

bez příplatku

(str. 206)

(str. 196)

Porta FOCUS Premium

TOP
KOLEKCE



Porta FOCUS Premium 4.A, Bílá s černým sklem (pouze v PN)



LAK
PREMIUM



VYSOKÁ
ODOLNOST



Porta FOCUS Premium 4.A, Bílá s černým sklem (pouze v PN)



model 5.A



model 5.B



model 5.C



model 4.A



model 4.B



model 4.C



Porta VECTOR
model E
viz str. 18



model 4.D



model 4.E



DEKORY

Lak Premium ★★★★★☆



Akrylátová barva UV ★★★★★☆



VŠIMNĚTE SI

Akrylátová barva s vysokou odolností proti:

- zašpinění (káva, alkohol, mastnota)
- otěru
- poškrábání
- nárazům.

Záruka trvalé barvy na dlouhá léta.
Ke křídlu doporučujeme zárubě s povrchem Akrylátová Barva UV.

spojení se sklem „na hranu“
křídlo bez polodrážkyspojení se sklem „na hranu“
křídlo s polodrážkou

VŠIMNĚTE SI

Pokud hledáte prosklené dveře, které se budou hodit k této kolekci, podívejte se rovněž na kolekci Porta VECTOR Premium str. 18

TECHNICKÉ INFORMACE

KONSTRUKCE KŘÍDLA

Výplň tvoří „voština“ nebo dutinková dřevotříska zesílená vnitřním rámem (ZA PŘÍPLATEK). Celek je opláštěn HDF deskou. Prosklené modely jsou opatřeny matným tvrzeným sklem o tloušťce 8 mm, které představuje konstrukční prvek křídla.

PŘÍSLUŠENSTVÍ V CENĚ KŘÍDLA

- Tři čepové závěsy standard, bezpolodrážkové - dva závěsy 3D
- Zámek: pro dozický klíč, pro WC sadu nebo přizpůsobený pro cylindrickou vložku
- Matné tvrzené sklo o tl. 8 mm
- Kulatá úchytky (k posuvným dveřím)

ZÁRUBNĚ

Doporučené polodrážkové zárubně:

- Porta SYSTEM s fólií Premium nebo v akrylové UV barvě str. 174
- MINIMAX s fólií Premium nebo v akrylové UV barvě str. 172

Doporučené bezpolodrážkové zárubně:

- Porta SYSTEM ELEGANCE s fólií Premium nebo v akrylové UV barvě str. 176
- Porta SYSTEM ELEGANCE 90° s fólií Premium nebo v akrylové UV barvě str. 176
- LEVEL s fólií Premium nebo v akrylové UV barvě str. 180

Doporučené bezpolodrážkové zárubně reverzní:

- Porta SYSTEM reverzní s fólií Premium nebo v akrylové UV barvě str. 176

POZNÁMKY

- Možnost libovolného sestavení rozměrů křidel u dvoukřídlových dveří. U dvoukřídlových bezpolodrážkových dveří je nutné objednávat aktivní a pasivní křídlo.
- Model 4.B, 4.D je dostupný pouze s výplní „dutinková dřevotříska“ bez doplňkového příplatku.
- **Stálý rozměr prosklení pouze u modelů 4.A.**
- Model 4.D, 4.E - nedostupný pro dvoukřídlovou verzi
- Dvoukřídlové dveře nejsou dostupné s magnetickým zámkem.
- V prosklených modelech je ventilační výřez dostupný pouze v polské normě.

- V provedení s reverzní polodrážkou není ventilační výřez dostupný. Při šířce „100“ je nezbytný třetí závěs.

ZA PŘÍPLATEK

- černé sklo (pouze v PN) – model 4.A
- reverzní polodrážka - příplatek ke křídlu
- reverzní pol. - třetí závěs 3D barva: stříbrná (příplatek k ceně zárubně)
- reverzní pol. - třetí závěs 3D barva: bílá, černá (příplatek k ceně zárubně)
- otočení skla
- **AKCE** – balíček PRIME (pouze v PN)
- příprava pro zkrácení dveří (max. 60 mm)
- rozměr „100“
- posuvné dveře - podlouhlý boční úchyt
- posuvné dveře - hákový zámek s bočními úchyty
- třetí závěs 3D barva: stříbrná, bílá, černá (příplatek k ceně zárubně)
- třetí závěs 3D barva: zlatá (příplatek k ceně zárubně)
- ventilační výřez
- výplň dutinková dřevotříska
- výplň plná dřevotříska
- magnetický zámek: bílý, černý pro bezpolodrážková křídla
- magnetický zámek s čelem z nerezové oceli
- závěsy 3D barva: zlatá (příplatek k ceně zárubně)
- krytky na závěsy standard
- klika

bez příplatku
bez příplatku(str. 206)
(str. 196)

Porta DESIRE UV



Porta DESIRE 2, Bílá

UV
VYSOKÁ
ODOLNOST



Porta DESIRE 3, Bílá s černou intarzií



model 1



model 2

model 3
černá intarziemodel 4
černá intarziemodel 3
stříbrná intarziemodel 4
stříbrná intarzie



DEKORY

Akrylátová barva UV ★★★★★☆



VŠIMNĚTE SI

Akrylátová barva s vysokou odolností proti:

- zašpinění (káva, alkohol, mastnota)
- otěru
- poškrábání
- nárazům.

**Záruka trvalé barvy na dlouhá léta.
Ke křídlu doporučujeme zárubeň
s povrchem Akrylátová Barva UV.**



frézování model 2



černá intarzie, model 3



zlatá intarzie, model 3

TECHNICKÉ INFORMACE

KONSTRUKCE KŘÍDLA

Výplň je dutinková dřevotřísková zesílená vnitřním rámem. Rám včetně výplně je oboustranně opláštěný HDF deskou. **Saténový hladký povrch nátěru vznikl díky UV lakování.** Model 3 a 4 je s intarziemi (stříbrné, zlaté nebo černé intarzie).

PŘÍSLUŠENSTVÍ V CENĚ KŘÍDLA

- Tři závěsy čepové, bezpolodrážkové - dva závěsy 3D
- Zámek čelem stříbrný nebo zlatý lesk: pro dozický klíč, pro WC sadu
- Příprava pro zkrácení dveří, maximálně 60 mm

ZÁRUBNĚ

Doporučené polodrážkové zárubně:

- Porta SYSTEM v akrylové UV barvě str. 174
- MINIMAX v akrylové UV barvě str. 172

Doporučené bezpolodrážkové zárubně:

- Porta SYSTEM ELEGANCE v akrylové UV barvě str. 176
- Porta SYSTEM ELEGANCE 90° v akrylové UV barvě str. 176
- LEVEL v akrylové UV barvě str. 180

Doporučené bezpolodrážkové zárubně reverzní:

- Porta SYSTEM reverzní v akrylové UV barvě str. 176

POZNÁMKY

- Možnost libovolného sestavení rozměrů křidel u dvoukřídlych dveří.
- Dvoukřídle dveře nejsou dostupné s magnetickým zámkem.
- Výška „220“: výplň dutinková dřevotřísková, tři závěsy 3D ve standardu.
- Polodrážkové dveře vybavené 3 závěsy typu PRIME (dostupné pouze v PN), bezpolodrážkové 2 závěsy 3D – závěsy jsou balené se zárubní.
- Při šířce „100“ je nezbytný třetí závěs 3D

ZA PŘÍPLATEK

- reverzní polodrážka - příplatek ke křídlu
- reverzní pol. - třetí závěs 3D barva: stříbrná (příplatek k ceně zárubně)
- reverzní pol. - třetí závěs 3D barva: bílá, černá (příplatek k ceně zárubně)
- ventilační výřez
- rozměr „100“
- posuvné dveře - podlouhlý boční úchyty
- posuvné dveře - hákový zámek s bočními úchyty
- třetí závěs 3D barva: stříbrná, bílá, černá (příplatek k ceně zárubně)
- třetí závěs 3D barva: zlatá (příplatek k ceně zárubně)
- padací práh
- výška křídla „220“
- magnetický zámek: bílý, černý pro bezpolodrážková křídla
- magnetický zámek s čelem z nerezové oceli
- závěsy 3D barva: zlatá (příplatek k ceně zárubně)
- změna z dutinkové dřevotřísky na plnou (výška „200“)
- krytka na závěsy standard
- klika

(str. 205)
(str. 196)

Porta GRANDE UV

TOP
KOLEKCE



Porta GRANDE A.0, Šedá, zárubeň Porta SYSTEM reverzní, podlahové lišty

DOPORUČUJEME

Rámová konstrukce kolekce GRANDE v kombinaci s novou lakovací technologií UV je zárukou mnohaleté trvanlivosti.

VŠIMNĚTE SI

Akrylátová barva s vysokou odolností proti:
- zašpinění (káva, alkohol, mastnota)
- otěru
- poškrábání
- nárazům.

**Záruka trvalé barvy na dlouhá léta.
Ke křídlu doporučujeme zárubeň s povrchem Akrylátová Barva UV.**

UV

VYSOKÁ
ODOLNOST



Porta GRANDE A.0, Šedá



model G.0



model G.4



model A.0



model A.1



model A.1
se zrcadlem



model C.0



model B.0



model B.1



model B.3



model D.0

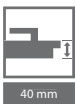

DEKORY

Akrylátová barva UV ★★★★★☆



DEKORY DEKORAČNÍCH LIŠŤ

Masivní Dub ★★★★★☆ Přírodní dýha Dub ★★★★★☆



Kartáčovaný hliník



Fólie Portaperfect 3D ★★★★★☆

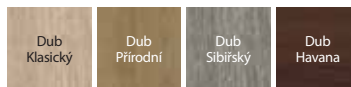

zasklení v modelu G.4,
sklo je zapuštěno vzhledem
k povrchu panelu



plochý panel



dekorační lišta z masivního dubu
v modelu F.0, slícováno s povrchem
panelu křídla, vodorovná
struktura



dekorační lišta s fólií Dub Přírodní
nebo s fólií Portaperfect v modelu
G.0, zapuštěná vzhledem k povrchu
panelu křídla, svislá struktura (volba
ZA PŘÍPLATEK)



dekorační lišta s fólií Kartáčovaný
hliník v modelu G.0, zapuštěná
vzhledem k povrchu panelu křídla,
svislá struktura (volba ZA PŘÍPLATEK)

TECHNICKÉ INFORMACE

KONSTRUKCE KŘÍDLA

Saténově hladký lakovaný povrch vzniká díky technice lakování UV.

Model A.1 lze zhotovit se zrcadlem na jedné nebo na obou stranách.
Při výběru křídla se zrcadlem na jedné straně se na druhé nachází plná deska.
Možnost volby dekoračních lišt z masivního dubu, slícovaných s povrchem panelu
křídla (model F) nebo s přírodní dýhou, syntetickou fólií a kartáčovaným hliníkem,
zapuštěných vzhledem k povrchu panelu křídla (model G).

PŘÍSLUŠENSTVÍ V CENĚ KŘÍDLA

- Tři čepové závěsy; bezpolodrážkové - dva závěsy 3D
- Zámek čelem stříbrný nebo zlatý lesk: pro dozický klíč, pro WC sudu
- Matné tvrzené sklo
- Kulatá úchytky (k posuvným dveřím)
- Příprava pro zkrácení dveří, maximálně 60 mm

ZÁRUBNĚ

Doporučené polodrážkové zárubně:

- Porta SYSTEM v akrylové UV barvě str. 174
- MINIMAX v akrylové UV barvě str. 172

Doporučené bezpolodrážkové zárubně:

- Porta SYSTEM ELEGANCE v akrylové UV barvě str. 176
- Porta SYSTEM ELEGANCE 90° v akrylové UV barvě str. 176
- LEVEL v akrylové UV barvě str. 180

Doporučené bezpolodrážkové zárubně reverzní:

- Porta SYSTEM reverzní v akrylové UV barvě str. 176

POZNÁMKY

- Možnost libovolného sestavení rozměrů křidel u dvoukřídlových dveří.
- Při šířce „100“ je nezbytný třetí závěs 3D
- Dvoukřídlové dveře nejsou dostupné s magnetickým zámekem.
- Polodrážkové dveře vybavené 3 závěsy typu PRIME (dostupné pouze v PN), bezpolodrážkové 2 závěsy 3D – závěsy jsou balené se zárubní.

ZA PŘÍPLATEK

- dekorační lišta fólie kartáčovaný hliník - model G (křídlo Bílá)
- dekorační lišta přírodní dýha - model G (křídlo Bílá)
- dekorační lišta fólie Portaperfect - model G (křídlo Bílá)
- zrcadlo na obou stranách
- zrcadlo na jednu stranu
- reverzní polodrážka - příplatek ke křídlu
- reverzní pol. - třetí závěs 3D barva: stříbrná (příplatek k ceně zárubně)
- reverzní pol. - třetí závěs 3D barva: bílá, černá (příplatek k ceně zárubně)
- ventilační výřez
- rozměr „100“
- posuvné dveře - podlouhlý boční úchyt
- posuvné dveře - hákový zámek s bočními úchyty
- třetí závěs 3D barva: stříbrná, bílá, černá (příplatek k ceně zárubně)
- třetí závěs 3D barva: zlatá (příplatek k ceně zárubně)
- magnetický zámek: bílý, černý pro bezpolodrážková křídla
- magnetický zámek s čelem z nerezové oceli
- závěsy 3D barva: zlatá (příplatek k ceně zárubně)
- klika

(str. 196)

Porta DUO



DOPORUČUJEME

Spojení bílé plochy se svislým panelem v přírodní dýze nebo fólii s dekorem dřeva je nadčasová a velmi efektní kombinace, která je skvělá pro domácnosti a veřejné prostory, bez ohledu na styl, ve kterém byly zařízeny.

Porta DUO 4.0, Bílá lak UV s přírodní dýhou Dub

UV
VYSOKÁ
ODOLNOST



Porta DUO 4.0, Bílá lak UV s přírodní dýhou Dub



model 4.0



model 4.A
se sklem



model 4.0



model 4.A
se sklem



DEKORY

Akrylátová barva UV ★★★★★☆



VŠIMNĚTE SI

Akrylátová barva s vysokou odolností proti:
- zašpinění (káva, alkohol, mastnota)
- otěru
- poškrábání
- nárazům.
**Záruka trvalé barvy na dlouhá léta.
Ke křídlu doporučujeme záruběň
s povrchem Akrylátová Barva UV.**

DEKORY PANELU

Fólie Portadecor ★★★★★☆



Přírodní dýha Dub ★★★★★☆



Fólie Portaperfect 3D ★★★★★☆



Přírodní dýha Dub Satin ★★★★★☆



Přírodní dýha Select ★★★★★☆



spojení se sklem



spojení s panelem

TECHNICKÉ INFORMACE

KONSTRUKCE KŘÍDLA

Křídlo se skládá z širokého bíle lakovaného panelu a úzkého panelu, pokrytého přírodní dýhou nebo syntetickou fólií. Prosklené provedení je s tvrzeným matným sklem o tloušťce 8 mm, které je konstrukčním prvkem křídla. Bílý saténově hladký povrch nátěru vznikl díky UV lakování. Díl v přírodní dýze - je zabezpečen ekologickými vodními laky vytvrzenými UV technologií (polomatný).

PŘÍSLUŠENSTVÍ V CENĚ KŘÍDLA

- Dva bezpolodrážkové závěsy 3D
- Zámek s čelem stříbrný nebo zlatý lesk: pro WC sadu: pro dozický klíč, pro WC sadu nebo přizpůsobený pro cylindrickou vložku
- Příprava pro zkrácení dveří, model 4.0 maximálně 60
- Matné sklo tvrzené o tl. 8 mm

ZÁRUBNĚ

- Porta SYSTEM ELEGANCE v akrylové UV barvě nebo barvě panelu str. 176
- Porta SYSTEM ELEGANCE 90° v akrylové UV barvě str. 176
- LEVEL v akrylové UV barvě str. 180

POZNÁMKY

- Možnost libovolného sestavení rozměru křidel u dvoukřídlových dveří.
- U dvoukřídlových bezpolodrážkových dveří je nutné objednat aktivní a pasivní křídlo.
- Dvoukřídlové dveře nejsou dostupné s magnetickým zámkem.
- Tři závěsy pro křídlo o rozměru „100“.
- Jeden rozměr skla, model 4.A.
- V proskleném modelu je ventilační výřez dostupný pouze v PN.
- 2 závěsy 3D – závěsy jsou balené se zárubní

ZA PŘÍPLATEK

- černé sklo (pouze v PN) – model 4.A
- ventilační výřez
- rozměr „100“
- třetí závěs 3D barva: stříbrná, bílá, černá (příplatek k ceně zárubně)
- třetí závěs 3D barva: zlatá (příplatek k ceně zárubně)
- magnetický zámek: bílý, černý pro bezpolodrážková křídla
- magnetický zámek s čelem z nerezové oceli
- závěsy 3D barva: zlatá (příplatek k ceně zárubně)
- klika

Porta HIDE

TOP
KOLEKCE



DOPORUČUJEME

Dveře Porta HIDE je kolekce, jež otvírá nové perspektivy designu interiérů, využívající možnosti skrytých zárubní a provedení křídla v barvách stěny.

Porta HIDE, 1.1



LAK
PREMIUM



model 1.1



Chceš si samostatně upravit povrch křídla?
Zjisti kolik hmoty můžeš ještě aplikovat.

<https://www.porta.com.pl/do-pobrania>

Porta HIDE, 1.1, Bílá



DEKORY

Lak Premium ★★★★★☆



Barva základní podkladová
/ k samostatnému malování nebo tapetování

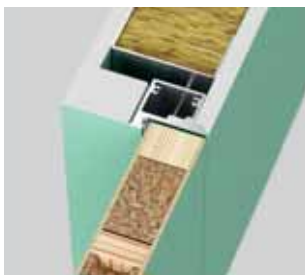

Bezpolodrážkové standard (otevírané ven) - pravé dveře



Reverzní polodrážka (otevírané dovnitř) - levé dveře

TECHNICKÉ INFORMACE

KONSTRUKCE KŘÍDLA

Křídlo bez polodrážky (otevírané ven) nebo s reverzní polodrážkou (otevírané dovnitř). Výplň tvoří „voština“ nebo dutinková dřevotřísková zesílená vnitřním rámem (ZA PŘÍPLATEK). Celek je obložen deskou HDF.

Křídlo je dostupné ve dvou variantách povrchové úpravy:

- Křídlo opatřené základní podkladovou barvou a připraveno k samostatnému malování nebo tapetování. Hrany křídla jsou potaženy páskou umožňující jeho dodatečné malování.
- Křídlo v provedení Lak Premium Bílá

ZÁRUBĚ

Skrytá zárubeň ze surového hliníku, připravená pro dodatečné malování nástěnnými barvami. Určena pro dřevěná křídla o tloušťce 40 mm. Zárubeň se montuje do zdi nebo SDK příčky. Rozměry viz str. 126, Tabulka 6.

DVEŘE V KOMPLETU OBSAHUJÍ

- Křídlo
- Dva závěsy 3D
- Tři závěsy 3D v případě výplně dutinkovou dřevotřískou
- Magnetický zámek pro dozický klíč, pro WC sadu nebo přizpůsobený pro cylindrickou vložku
- Skrytá hliníková zárubeň
- Příprava ke zkrácení až o 60 mm a verze s výplní dutinková dřevotřísková

POZNÁMKY

- závěsy 3D - určené pouze pro kolekci Porta HIDE.
- padací práh pouze pro verzi s dutinkovou dřevotřískou

ZA PŘÍPLATEK

- ventilační výřez
- padací práh
- výplň dutinková dřevotřísková
- klika

(str. 196)

Porta Verte HOME, skupina B



Porta Verte HOME B.5, Wenge White



Porta Verte HOME B.0, Wenge White



model B.1



model B.2



model B.5

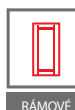

DEKORY

Fólie Portadecor ★★★★★☆



Fólie Portasynchro 3D ★★★★★☆

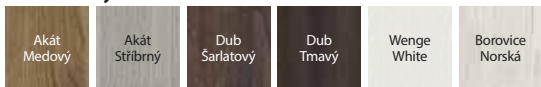

Fólie Premium ★★★★★☆



Fólie Portaperfect 3D ★★★★★☆

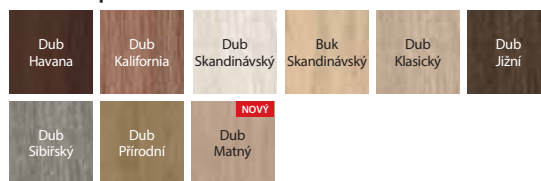

Portalamino ★★★★★☆

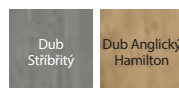

plochý panel v modelu B.0



matné sklo s čírymi proužky v modelu B.5

TECHNICKÉ INFORMACE

KONSTRUKCE KŘÍDLA

Křídla se v závislosti na vzoru skládají z horizontálních rámců a desek z MDF a matných skel. Matná skla jsou vyrobena z tvrzeného skla o tl. 4 mm.

PŘÍSLUŠENSTVÍ V CENĚ KŘÍDLA

- Zámek dostupný ve třech variantách: pro dozický klíč, pro WC sadu nebo přízpusobný pro cylindrickou vložku
- Tři čepové závěsy standard, bezpolodrážkové - dva závěsy 3D
- Tvrzené matné sklo
- Příprava pro zkrácení dveří, maximálně 30 mm
- Kulatá úchytky (k posuvným dveřím)
-

ZÁRUBNĚ

Doporučené polodrážkové zárubně:

- Porta SYSTEM str. 174
- MINIMAX str. 172
- OCELOVÉ str. 186-191

Doporučené bezpolodrážkové zárubně:

- Porta SYSTEM ELEGANCE str. 176
- Porta SYSTEM ELEGANCE 90° s fólií Premium str. 176
- LEVEL str. 180

POZNÁMKY

- Možnost libovolného sestavení rozměrů křídel u dvoukřídlých dveří. U dvoukřídlých bezpolodrážkových dveří je nutné objednávat aktivní a pasivní křídlo.
- Dvoukřídlé dveře nejsou dostupné s magnetickým zámkem.
- Při šířce „100“ je nezbytný třetí závěs 3D

ZA PŘÍPLATEK

- rozměr „100“
- posuvné dveře - podlouhlý boční úchyt
- posuvné dveře - hákový zámek s bočními úchyty
- třetí závěs 3D barva: stříbrná, bílá, černá (příplatek k ceně zárubně)
- třetí závěs 3D barva: zlatá (příplatek k ceně zárubně)
- ventilační otvory nebo výřez
- magnetický zámek: bílý, černý pro bezpolodrážková křídla
- magnetický zámek s čelem z nerezové oceli
- zámek PRIME s lesklým čelem (stříbrný nebo zlatý)
- závěsy 3D barva: zlatá (příplatek k ceně zárubně)
- závěsy PRIME (dostupné pouze pro vybrané zárubně v PN)
- krytky na závěsy standard
- klika

(str. 206)
(str. 196)

Porta Verte HOME, skupina C

TOP
KOLEKCE



Porta Verte HOME C.5, Dub Šarlatový



Porta Verte HOME C.5, Dub Šarlatový



model C.0



model C.1



model C.2



model C.3



model C.4



model C.5



model C.0
intarzie



model C.5
intarzie

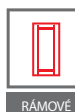

DEKORY

Fólie Portadecor ★★★★★☆



Fólie Portasynchro 3D ★★★★★☆

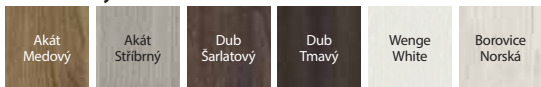

Fólie Premium ★★★★★☆



Fólie Portaperfect 3D ★★★★★☆

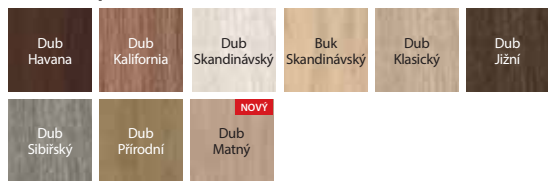

Portalamino ★★★★★☆

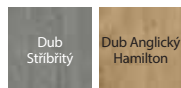

intarzie v barvě hliníku



matné sklo tvrzené

TECHNICKÉ INFORMACE

KONSTRUKCE KŘÍDLA

Křídla se v závislosti na vzoru skládají z horizontálních rámců a desek z MDF a matných skel. Matná skla jsou vyrobena z tvrzeného skla o tl. 4 mm.

PŘÍSLUŠENSTVÍ V CENĚ KŘÍDLA

- Zámek dostupný ve třech variantách: pro dozický klíč, pro WC sadu nebo přizpůsobený pro cylindrickou vložku
- Tři čepové závěsy standard, bezpolodrážkové - dva závěsy 3D
- Tvrzené matné sklo
- Příprava pro zkrácení dveří, maximálně 30 mm
- Kulatá úchytky (k posuvným dveřím)

ZÁRUBNĚ

Doporučené polodrážkové zárubně:

- Porta SYSTEM str. 174
- MINIMAX str. 172
- OCELOVÉ str. 186-191

Doporučené bezpolodrážkové zárubně:

- Porta SYSTEM ELEGANCE str. 176
- Porta SYSTEM ELEGANCE 90° s fólií Premium str. 176
- LEVEL str. 180

POZNÁMKY

- Možnost libovolného sestavení rozměrů křídel u dvoukřídlých dveří. U dvoukřídlých bezpolodrážkových dveří je nutné objednávat aktivní a pasivní křídlo.
- Dvoukřídlé dveře nejsou dostupné s magnetickým zámkem.
- Při šířce „100“ je nezbytný třetí závěs 3D
- závěsy 3D jsou baleny se zárubní

ZA PŘÍPLATEK

- rozměr „100“
- posuvné dveře - podlouhlý boční úchyt
- posuvné dveře - hákový zámek s bočními úchyty
- třetí závěs 3D barva: stříbrná, bílá, černá (příplatek k ceně zárubně)
- třetí závěs 3D barva: zlatá (příplatek k ceně zárubně)
- ventilační otvory nebo výřez
- magnetický zámek: bílý, černý pro bezpolodrážková křídla
- magnetický zámek s čelem z nerezové oceli
- zámek PRIME s lesklým čelem (stříbrný nebo zlatý)
- závěsy 3D barva: zlatá (příplatek k ceně zárubně)
- závěsy PRIME (dostupné pouze pro vybrané zárubně v PN)
- krytky na závěsy standard
- klika

(str. 206)
(str. 196)

Porta Verte HOME, skupina D



Porta Verte HOME D.7, Šedá



Porta Verte HOME D.7, Dub Skandinávský



model D.0



model D.1



model D.2



model D.3



model D.4



model D.5



model D.6



model D.7



model D.0
intarzie



model D.7
intarzie



DEKORY

Fólie Portadecor ★★★★★☆



Fólie Portasynchro 3D ★★★★★☆

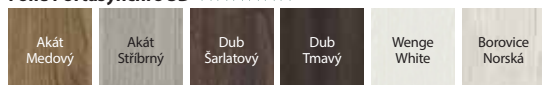

Fólie Premium ★★★★★☆



Fólie Portaperfect 3D ★★★★★☆

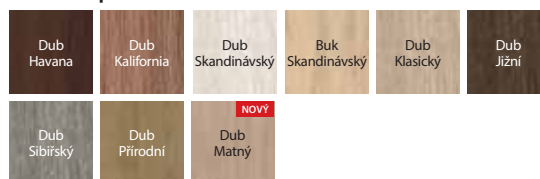

Portalamino ★★★★★☆

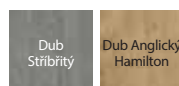

intarzie v barvě hliníku



sklo matné tvrzené

TECHNICKÉ INFORMACE

KONSTRUKCE KŘÍDLA

Křídla se v závislosti na vzoru skládají z horizontálních rámu a desek z MDF a matných skel. Matná skla jsou vyrobena z tvrzeného skla o tl. 4 mm.

PŘÍSLUŠENSTVÍ V CENĚ KŘÍDLA

- Zámek dostupný ve třech variantách: pro dozický klíč, pro WC sadu nebo přizpůsobený pro cylindrickou vložku
- Tři čepové závěsy standard, bezpolodrážkové - dva závěsy 3D
- Tvrzené matné sklo
- Příprava pro zkrácení dveří, maximálně 30 mm
- Kulatá úchytky (k posuvným dveřím)

ZÁRUBNĚ

Doporučené polodrážkové zárubně:

- Porta SYSTEM str. 174
- MINIMAX str. 172
- OCELOVÉ str. 186-191

Doporučené bezpolodrážkové zárubně:

- Porta SYSTEM ELEGANCE str. 176
- Porta SYSTEM ELEGANCE 90° s fólií Premium str. 176
- LEVEL str. 180

POZNÁMKY

- Možnost libovolného sestavení rozměrů křídel u dvoukřídlých dveří. U dvoukřídlých bezpolodrážkových dveří je nutné objednávat aktivní a pasivní křídlo.
- Dvoukřídlé dveře nejsou dostupné s magnetickým zámkem.
- Při šířce „100“ je nezbytný třetí závěs 3D
- závěsy 3D jsou baleny se zárubní

ZA PŘÍPLATEK

- rozměr „100“
- posuvné dveře - hřbetový boční úchyt
- posuvné dveře - hákový zámek s bočními úchyty
- třetí závěs 3D barva: stříbrná, bílá, černá (příplatek k ceně zárubně)
- třetí závěs 3D barva: zlatá (příplatek k ceně zárubně)
- ventilační otvory nebo výřez
- magnetický zámek: bílý, černý pro bezpolodrážková křídla
- magnetický zámek s čelem z nerezové oceli
- zámek PRIME s lesklým čelem (stříbrný nebo zlatý)
- závěsy 3D barva: zlatá (příplatek k ceně zárubně)
- závěsy PRIME (dostupné pouze pro vybrané zárubně v PN)
- krytky na závěsy standard
- klika

(str. 206)

(str. 196)

Porta Verte HOME, skupina E



Porta Verte HOME E.0 a E.0 s tabulí, Borovice Norská



Porta Verte HOME E.0, Borovice Norská



model E.0



model E.1



model E.5



model E.0 tabule

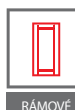

DEKORY

Fólie Portadecor ★★★★★☆



Fólie Portasynchro 3D ★★★★★☆

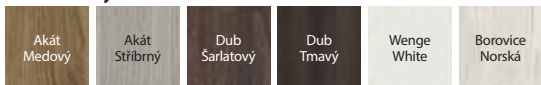

Fólie Portaperfect 3D ★★★★★☆

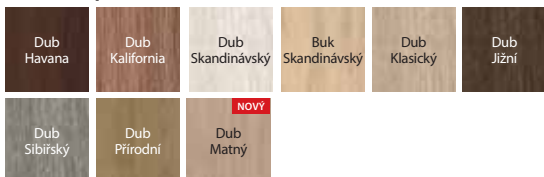

varianta s černou magnetickou tabulí pro psaní křídovými popisovacími (varianta dostupná v modelu E.0 z jedné strany, pouze u polodrážkové verze).



prosklení v modelu E.5

TECHNICKÉ INFORMACE

KONSTRUKCE KŘÍDLA

Křídla se v závislosti na vzoru skládají z horizontálních rámu a desek z MDF a matných skel. Matná skla jsou vyrobena z tvrzeného skla o tl. 4 mm.

PŘÍSLUŠENSTVÍ V CENĚ KŘÍDLA

- Zámek dostupný ve třech variantách: pro dozický klíč, pro WC sadu nebo přizpůsobený pro cylindrickou vložku
- Tři čepové závěsy standard, bezpolodrážkové - dva závěsy 3D
- Tvrzené matné sklo
- Příprava pro zkrácení dveří, maximálně 30 mm
- Kulatá úchytky (k posuvným dveřím)

ZÁRUBNĚ

Doporučené polodrážkové zárubně:

- Porta SYSTEM str. 174
- MINIMAX str. 172
- OCELOVÉ str. 186-191

Doporučené bezpolodrážkové zárubně:

- Porta SYSTEM ELEGANCE str. 176
- LEVEL str. 180

POZNÁMKY

- Možnost libovolného sestavení rozměrů křídel u dvoukřídlových dveří. U dvoukřídlových bezpolodrážkových dveří je nutné objednat aktivní a pasivní křídlo.
- Dvoukřídlové dveře nejsou dostupné s magnetickým zámkem.
- Při šířce „100“ je nezbytný třetí závěs 3D
- závěsy 3D jsou baleny se zárubní

ZA PŘÍPLATEK

- rozměr „100“
- posuvné dveře - podlouhlý boční úchyt
- posuvné dveře - hákový zámek s bočními úchyty
- třetí závěs 3D barva: stříbrná, bílá, černá (příplatek k ceně zárubně)
- třetí závěs 3D barva: zlatá (příplatek k ceně zárubně)
- ventilační otvory nebo výřez
- magnetický zámek: bílý, černý pro bezpolodrážková křídla
- magnetický zámek s čelem z nerezové oceli
- zámek PRIME s lesklým čelem (stříbrný nebo zlatý)
- závěsy 3D barva: zlatá (příplatek k ceně zárubně)
- závěsy PRIME (dostupné pouze pro vybrané zárubně v PN)
- krytky na závěsy standard
- klika

(str. 206)
(str. 196)

Porta Verte HOME, skupina G

TOP
KOLEKCE



Porta Verte HOME G.4, Fólie Portadecor, Bílá



Porta Verte HOME G.4, Bílá



model G.0



model G.1



model G.2



model G.3



model G.4



model G.0
intarzie



model G.4
intarzie



DEKORY

Fólie Portadecor ★★★★★☆



Fólie Portasynchro 3D ★★★★★☆

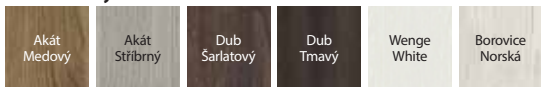

Fólie Portaperfect 3D ★★★★★☆

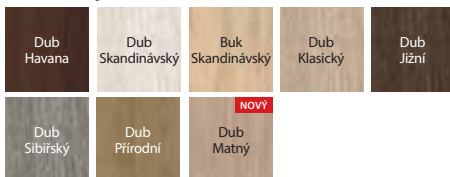

DEKORY DEKORAČNÍCH LIŠŤ

Fólie Portaperfect 3D ★★★★★☆

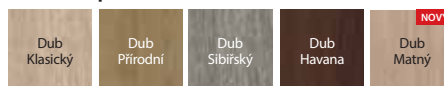

Kartáčovaný hliník



prosklení v modelu G.4



intarzie v barvě hliníku



dekorační lišta s fólií Portaperfect v modelu G.0, zapuštěná vzhledem k povrchu panelu křídla, svislá struktura (volba ZA PŘÍPLATEK)



dekorační lišta s fólií Kartáčovaný hliník v modelu G.0, zapuštěná vzhledem k povrchu panelu křídla, svislá struktura (volba ZA PŘÍPLATEK)

TECHNICKÉ INFORMACE

KONSTRUKCE KŘÍDLA

Křídla se v závislosti na vzoru skládají z horizontálních rámu a desek z MDF a matných skel. Matná skla jsou vyrobena z tvrzeného skla o tl. 4 mm. V křídlech s bílou fólií je možno zvolit dekorační lišty s fólií Portaperfect nebo s fólií Kartáčovaný hliník (volba ZA PŘÍPLATEK).

PŘÍSLUŠENSTVÍ V CENĚ KŘÍDLA

- Zámek dostupný ve třech variantách: pro dozický klíč, pro WC sadu nebo přizpůsobený pro cylindrickou vložku
- Tři čepové závěsy standard, bezpodrážkové - dva závěsy 3D
- Tvrzené matné sklo
- Příprava pro zkrácení dveří, maximálně 30 mm
- Kulatá úchytka (k posuvným dveřím)

ZÁRUBNĚ

Doporučené polodrážkové zárubně:

- Porta SYSTEM str. 174
- MINIMAX str. 172
- OCELOVÉ str. 186-191

Doporučené bezpodrážkové zárubně:

- Porta SYSTEM ELEGANCE str. 176
- LEVEL str. 180

POZNÁMKY

- Možnost libovolného sestavení rozměrů křídel u dvoukřídlých dveří. U dvoukřídlých bezpodrážkových dveří je nutné objednávat aktivní a pasivní křídlo.
- Dvoukřídlé dveře nejsou dostupné s magnetickým zámkem.
- Při šířce „100“ je nezbytný třetí závěs 3D
- závěsy 3D jsou baleny se zárubní

ZA PŘÍPLATEK

- dekorační lišta fólie kartáčovaný hliník - křídlo Bílá
- dekorační lišta fólie Portaperfect - křídlo Bílá
- rozměr „100“
- posuvné dveře - podlouhlý boční úchyt
- posuvné dveře - hákový zámek s bočními úchyty
- třetí závěs 3D barva: stříbrná, bílá, černá (příplatek k ceně zárubně)
- třetí závěs 3D barva: zlatá (příplatek k ceně zárubně)
- ventilační otvory nebo výřez
- magnetický zámek: bílý, černý pro bezpodrážková křídla
- magnetický zámek s čelem z nerezové oceli
- zámek PRIME s lesklým čelem (stříbrný nebo zlatý)
- závěsy 3D barva: zlatá (příplatek k ceně zárubně)
- závěsy PRIME (dostupné pouze pro vybrané zárubně v PN)
- krytky na závěsy standard
- klika

Porta Verte HOME, skupina H

TOP
KOLEKCE



Porta Verte HOME H.5, Dub Přírodní



Porta Verte HOME H.5, Dub Přírodní



model H.0



model H.1



model H.2



model H.3



model H.4



model H.5

DOPORUČUJEME!

Klika RUMBA s rozetou za 1 korunu pouze v kolekci Porta Verte HOME skupina H.



klika RUMBA

+



rozeta pro klíč

nebo



rozeta pro vložku

nebo



WC sada



DEKORY

Fólie Portadecor ★★★★★☆



Fólie Portasynchro 3D ★★★★★☆

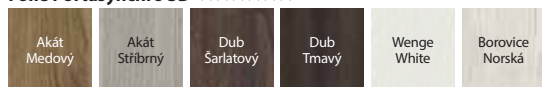

Fólie Portaperfect 3D ★★★★★☆

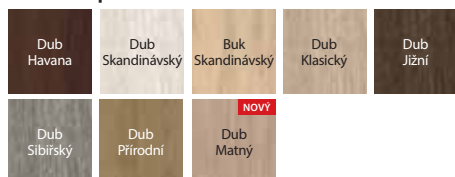

DEKORY DEKORAČNÍCH LIŠŤ

Fólie Portaperfect 3D ★★★★★☆

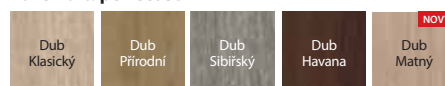

Kartáčovaný hliník



plochý panel v modelu H.0



prosklení v modelu H.5



dekorační lišta s fólií Portaperfect v modelu H.0, zapuštěná vzhledem k povrchu panelu křídla, svislá struktura (volba ZA PŘÍPLATEK)



dekorační lišta s fólií Kartáčovaný hliník v modelu H.0, zapuštěná vzhledem k povrchu panelu křídla, svislá struktura (volba ZA PŘÍPLATEK)

TECHNICKÉ INFORMACE

KONSTRUKCE KŘÍDLA

Křídla se v závislosti na vzoru skládají z horizontálních rámců a desek z MDF a matných skel. Matná skla jsou vyrobena z tvrzeného skla o tl. 4 mm. V křídlech s Bílou fólií je možno zvolit dekorační lišty s fólií Portaperfect nebo s fólií Kartáčovaný hliník (volba ZA PŘÍPLATEK).

PŘÍSLUŠENSTVÍ V CENĚ KŘÍDLA

- Zámek dostupný ve třech variantách: pro dozický klíč, pro WC sadu nebo přizpůsobený pro cylindrickou vložku
- Tři čepové závěsy standard, bezpodrážkové - dva závěsy 3D
- Tvrzené matné sklo
- Příprava pro zkrácení dveří, maximálně 30 mm
- Kulatá úchytky (k posuvným dveřím)

ZÁRUBNĚ

Doporučené polodrážkové zárubně:

- Porta SYSTEM str. 174
- MINIMAX str. 172
- OCELOVÉ str. 186-191

Doporučené bezpodrážkové zárubně:

- Porta SYSTEM ELEGANCE str. 176
- LEVEL str. 180

POZNÁMKY

- Možnost libovolného sestavení rozměrů křídel u dvoukřídlých dveří. U dvoukřídlých bezpodrážkových dveří je nutné objednat aktivní a pasivní křídlo.
- Dvoukřídlé dveře nejsou dostupné s magnetickým zámkem.
- Při šířce „100“ je nezbytný třetí závěs 3D
- závěsy 3D jsou baleny se zárubní

ZA PŘÍPLATEK

- dekorační lišta fólie kartáčovaný hliník - křídlo Bílá
- dekorační lišta fólie Portaperfect - křídlo Bílá
- rozměr „100“
- posuvné dveře - podlouhlý boční úchyt
- posuvné dveře - hákový zámek s bočními úchyty
- třetí závěs 3D barva: stříbrná, bílá, černá (příplatek k ceně zárubně)
- třetí závěs 3D barva: zlatá (příplatek k ceně zárubně)
- ventilační otvory nebo výřez
- magnetický zámek: bílý, černý pro bezpodrážková křídla
- magnetický zámek s čelem z nerezové oceli
- zámek PRIME s lesklým čelem (stříbrný nebo zlatý)
- závěsy 3D barva: zlatá (příplatek k ceně zárubně)
- závěsy PRIME (dostupné pouze pro vybrané zárubně v PN)
- krytky na závěsy standard
- klika

(str. 206)
(str. 196)

Porta Verte HOME, skupina J



Porta Verte HOME J.6, Bílá



Porta Verte HOME J.6, Bílá



model J.0



model J.1



model J.2



model J.4



model J.5



model J.6



DEKORY

Fólie Portadecor ★★★★★☆



Fólie Portasynchro 3D ★★★★★☆

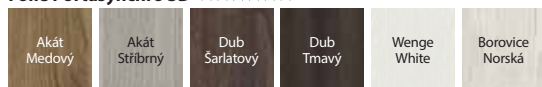

Fólie Portaperfect 3D ★★★★★☆



DEKORY DEKORAČNÍCH LIŠŤ

Fólie Portaperfect 3D ★★★★★☆

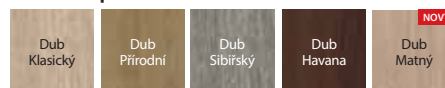

Kartáčovaný hliník



plochý panel v modelu J.0



prosklení v modelu J.6



dekorační lišta s fólií Portaperfect v modelu J.0, zapuštěná vzhledem k povrchu panelu křídla, svislá struktura (volba ZA PŘÍPLATEK)



dekorační lišta s fólií Kartáčovaný hliník v modelu J.0, zapuštěná vzhledem k povrchu panelu křídla, svislá struktura (volba ZA PŘÍPLATEK)

TECHNICKÉ INFORMACE

KONSTRUKCE KŘÍDLA

Křídla se v závislosti na vzoru skládají z horizontálních rámců a desek z MDF a matných skel. Matná skla jsou vyrobená z tvrzeného skla o tl. 4 mm. V křídlech s Bílou fólií je možno zvolit dekorační lišty s fólií Portaperfect nebo s fólií Kartáčovaný hliník (volba ZA PŘÍPLATEK).

PŘÍSLUŠENSTVÍ V CENĚ KŘÍDLA

- Zámek dostupný ve třech variantách: pro dozický klíč, pro WC sadu nebo přizpůsobený pro cylindrickou vložku
- Tři čepové závěsy standard, bezpolodrážkové - dva závěsy 3D
- Tvrzené matné sklo
- Příprava pro zkrácení dveří, maximálně 30 mm
- Kulatá úchytky (k posuvným dveřím)

ZÁRUBNĚ

Doporučené polodrážkové zárubně:

- Porta SYSTEM str. 174
- MINIMAX str. 172
- OCELOVÉ str. 186-191

Doporučené bezpolodrážkové zárubně:

- Porta SYSTEM ELEGANCE str. 176
- LEVEL str. 180

POZNÁMKY

- Možnost libovolného sestavení rozměrů křídel u dvoukřídlých dveří. U dvoukřídlých bezpolodrážkových dveří je nutné objednávat aktivní a pasivní křídlo.
- Dvoukřídlé dveře nejsou dostupné s magnetickým zámkem.
- Při šířce „100“ je nezbytný třetí závěs 3D
- závěsy 3D jsou baleny se zárubní

ZA PŘÍPLATEK

- dekorační lišta fólie kartáčovaný hliník - křídlo Bílá
- dekorační lišta fólie Portaperfect - křídlo Bílá
- rozměr „100“
- posuvné dveře - podlouhlý boční úchyt
- posuvné dveře - hákový zámek s bočními úchyty
- třetí závěs 3D barva: stříbrná, bílá, černá (příplatek k ceně zárubně)
- třetí závěs 3D barva: zlatá (příplatek k ceně zárubně)
- ventilační otvory nebo výřez
- magnetický zámek: bílý, černý pro bezpolodrážková křídla
- magnetický zámek s čelem z nerezové oceli
- zámek PRIME s lesklým čelem (stříbrný nebo zlatý)
- závěsy 3D barva: zlatá (příplatek k ceně zárubně)
- závěsy PRIME (dostupné pouze pro vybrané zárubně v PN)
- krytky na závěsy standard
- klika

Porta Verte HOME, skupina L a N



Porta Verte HOME N.3, Akát Stříbrný



Porta Verte HOME N.3, Akát Stříbrný



model L.0



model L.1



model L.2



model L.3



model N.0



model N.1



model N.2



model N.3

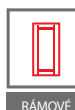

DEKORY

Fólie Portadecor ★★★★★☆



Fólie Portasynchro 3D ★★★★★☆

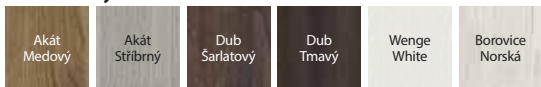

Fólie Portaperfect 3D ★★★★★☆

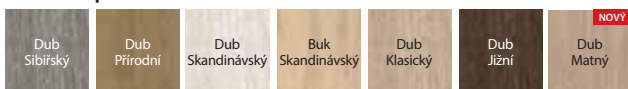

plochý panel v modelu L.0



prosklení v modelu L.4



plochý panel v modelu N.0



prosklení v modelu N.3

TECHNICKÉ INFORMACE

KONSTRUKCE KŘÍDLA

Křídla se v závislosti na vzoru skládají z horizontálních rámců a desek z MDF a matných skel. Matná skla jsou vyrobena z tvrzeného skla o tl. 4 mm.

PŘÍSLUŠENSTVÍ V CENĚ KŘÍDLA

- Zámek dostupný ve třech variantách: pro dozický klíč, pro WC sadu nebo přizpůsobený pro cylindrickou vložku
- Tři čepové závěsy standard, bezpolodrážkové - dva závěsy 3D
- Tvrzené matné sklo
- Příprava pro zkrácení dveří, maximálně 30 mm
- Kulatá úchytky (k posuvným dveřím)
-

ZÁRUBNĚ

Doporučené polodrážkové zárubně:

- Porta SYSTEM str. 174
- MINIMAX str. 172
- OCELOVÉ str. 188-191

Doporučené bezpolodrážkové zárubně:

- Porta SYSTEM ELEGANCE str. 176
- LEVEL str. 180

POZNÁMKY

- Možnost libovolného sestavení rozměrů křídel u dvoukřídlých dveří. U dvoukřídlých bezpolodrážkových dveří je nutné objednávat aktivní a pasivní křídlo.
- Dvoukřídlé dveře nejsou dostupné s magnetickým zámkem.
- Při šířce „100“ je nezbytný třetí závěs 3D
- závěsy 3D jsou baleny se zárubní

ZA PŘÍPLATEK

- rozměr „100“
- posuvné dveře - podlouhlý boční úchyt
- posuvné dveře - hákový zámek s bočními úchyty
- třetí závěs 3D barva: stříbrná, bílá, černá (příplatek k ceně zárubně)
- třetí závěs 3D barva: zlatá (příplatek k ceně zárubně)
- ventilační otvory nebo výřez
- magnetický zámek: bílý, černý pro bezpolodrážková křídla
- magnetický zámek s čelem z nerezové oceli
- zámek PRIME s lesklým čelem (stříbrný nebo zlatý)
- závěsy 3D barva: zlatá (příplatek k ceně zárubně)
- závěsy PRIME (dostupné pouze pro vybrané zárubně v PN)
- krytky na závěsy standard
- klika

(str. 206)
(str. 196)

Porta Verte PREMIUM, skupina A, D



Porta Verte PREMIUM A.4, Dub Šarlatový



Porta Verte PREMIUM A.4, Dub Šarlatový



model A.0



model A.1



model A.2



model A.3



model A.4



model D.0



model D.1



model D.2



model D.3



model D.5



model D.6



model D.7



model D.8



DEKORY

Fólie Portasynchro 3D ★★★★★☆

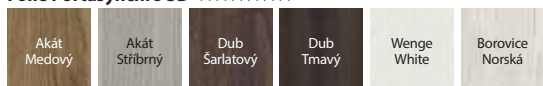

Portalamino ★★★★★☆

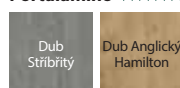

Fólie Premium ★★★★★☆



Fólie Portaperfect 3D ★★★★★☆



plochý panel v modelu A.0



matné sklo v modelu A.4



plochý panel v modelu D.0



matné sklo v modelu D.8

TECHNICKÉ INFORMACE

KONSTRUKCE KŘÍDLA

Křídla se v závislosti na vzoru skládají z horizontálních rámu a desek z MDF a matných skel. Matná skla jsou vyrobena z tvrzeného skla o tl. 6 mm.

PŘÍSLUŠENSTVÍ V CENĚ KŘÍDLA

- Zámek dostupný ve třech variantách: pro dozický klíč, pro WC sadu nebo přizpůsobený pro cylindrickou vložku
- Tři čepové závěsy standard, bezpolodrážkové - dva závěsy 3D
- Tvrzené matné sklo
- Příprava pro zkrácení dveří, maximálně 60 mm
- Kulatá úchytky (k posuvným dveřím)

ZÁRUBŇ

Doporučené polodrážkové zárubně:

- Porta SYSTEM str. 174
- MINIMAX str. 172
- OCELOVÉ str. 186-191

Doporučené bezpolodrážkové zárubně:

- Porta SYSTEM ELEGANCE str. 176
- Porta SYSTEM ELEGANCE 90° s fólií Premium str. 176
- LEVEL str. 180

POZNÁMKY

- Možnost libovolného sestavení rozměrů křídel u dvoukřídlých dveří. U dvoukřídlých bezpolodrážkových dveří je nutné objednávat aktivní a pasivní křídlo.
- Dvoukřídlé dveře nejsou dostupné s magnetickým zámkem.
- Při šířce „100“ je nezbytný třetí závěs 3D
- závěsy 3D jsou baleny se zárubní

ZA PŘÍPLATEK

- **AKCE** – balíček PRIME (pouze v PN) bez příplatku
- rozměr „100“
- posuvné dveře - podlouhlý boční úchyt
- posuvné dveře - hákový zámek s bočními úchyty
- třetí závěs 3D barva: stříbrná, bílá, černá (příplatek k ceně zárubně)
- třetí závěs 3D barva: zlatá (příplatek k ceně zárubně)
- ventilační otvory nebo výřez
- magnetický zámek: bílý, černý pro bezpolodrážková křídla
- magnetický zámek s čelem z nerezové oceli
- závěsy 3D barva: zlatá (příplatek k ceně zárubně)
- krytky na závěsy standard (str. 206)
- klika (str. 196)

Porta Verte PREMIUM, skupina B, C



Porta Verte PREMIUM C.0, Dub Skandinávský



Porta Verte PREMIUM C.0, Dub Skandinávský



model B.0



model B.1



model B.2



model B.3



model C.0



model C.1



model C.2



DEKORY

Fólie Portasynchro 3D ★★★★★☆

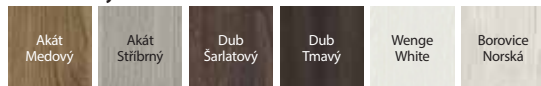

Fólie Portaperfect 3D ★★★★★☆

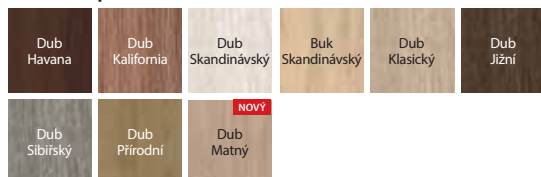

Portalamino ★★★★★☆

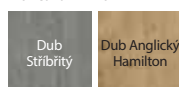

plochý panel



matné sklo

TECHNICKÉ INFORMACE

KONSTRUKCE KŘÍDLA

Křídla se v závislosti na vzoru skládají z horizontálních rámců a desek z MDF a matných skel. Matná skla jsou vyrobena z tvrzeného skla o tl. 6 mm.

PŘÍSLUŠENSTVÍ V CENĚ KŘÍDLA

- Zámek dostupný ve třech variantách: pro dozický klíč, pro WC sadu nebo přizpůsobený pro cylindrickou vložku
- Tři čepové závěsy standard, bezpolodrážkové - dva závěsy 3D
- Tvrzené matné sklo
- Příprava pro zkrácení dveří, maximálně 60 mm
- Kulatá úchytky (k posuvným dveřím)

ZÁRUBNĚ

Doporučené polodrážkové zárubně:

- Porta SYSTEM str. 174
- MINIMAX str. 172
- OCELOVÉ str. 186-191

Doporučené bezpolodrážkové zárubně:

- Porta SYSTEM ELEGANCE str. 176
- LEVEL str. 180

POZNÁMKY

- Možnost libovolného sestavení rozměrů křídel u dvoukřídlových dveří. U dvoukřídlových bezpolodrážkových dveří je nutné objednat aktivní a pasivní křídlo.
- Dvoukřídlové dveře nejsou dostupné s magnetickým zámkem.
- Při šířce „100“ je nezbytný třetí závěs 3D
- závěsy 3D jsou baleny se zárubní

ZA PŘÍPLATEK

- **AKCE** – balíček PRIME (pouze v PN) bez příplatku
- rozměr „100“
- posuvné dveře - podlouhlý boční úchyt
- posuvné dveře - hákový zámek s bočními úchyty
- třetí závěs 3D barva: stříbrná, bílá, černá (příplatek k ceně zárubně)
- třetí závěs 3D barva: zlatá (příplatek k ceně zárubně)
- ventilační otvory nebo výřez
- magnetický zámek: bílý, černý pro bezpolodrážková křídla
- magnetický zámek s čelem z nerezové oceli
- závěsy 3D barva: zlatá (příplatek k ceně zárubně)
- krytky na závěsy standard (str. 206)
- klika (str. 196)

Porta Verte PREMIUM, skupina E

TOP
KOLEKCE



Porta Verte PREMIUM E.5, Bílá



Porta Verte PREMIUM E.5, Bílá



model E.0



model E.1



model E.2



model E.3



model E.4



model E.5

DOPORUČUJEME!

Černá klika EUFORIA Q s rozetou za 1 korunu
pouze v kolekci Porta Verte PREMIUM skupina E



klika EUFORIA Q

+



rozeta pro klíč

nebo



rozeta pro
vlozku

nebo



WC sada

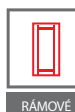

DEKORY

Fólie Portadecor ★★★★★☆

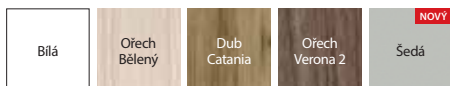

Fólie Portasynchro 3D ★★★★★☆

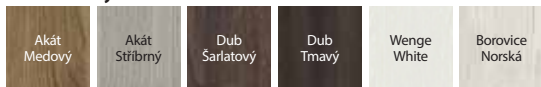

Fólie Premium ★★★★★☆



Fólie Portaperfect 3D ★★★★★☆

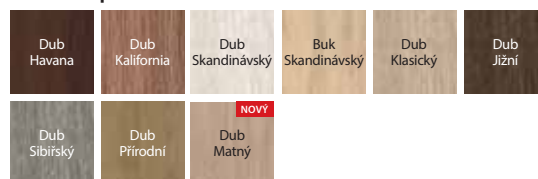

Portalamino ★★★★★☆

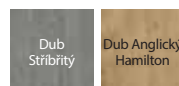

plochý panel



matné sklo

TECHNICKÉ INFORMACE

KONSTRUKCE KŘÍDLA

Křídla se v závislosti na vzoru skládají z horizontálních rámců a desek z MDF a matných skel. Matná skla jsou vyrobena z tvrzeného skla o tl. 6 mm.

PŘÍSLUŠENSTVÍ V CENĚ KŘÍDLA

- Zámek dostupný ve třech variantách: pro dozický klíč, pro WC sadu nebo přizpůsobený pro cylindrickou vložku
- Tři čepové závěsy standard, bezpolodrážkové - dva závěsy 3D
- Tvrzené matné sklo
- Příprava pro zkrácení dveří, maximálně 60 mm
- Kulatá úchytky (k posuvným dveřím)

ZÁRUBNĚ

Doporučené polodrážkové zárubně:

- Porta SYSTEM str. 174
- MINIMAX str. 172
- OCELOVÉ str. 186-191

Doporučené bezpolodrážkové zárubně:

- Porta SYSTEM ELEGANCE str. 176
- Porta SYSTEM ELEGANCE 90° s fólií Premium str. 176
- LEVEL str. 180

POZNÁMKY

- Možnost libovolného sestavení rozměrů křídel u dvoukřídlých dveří. U dvoukřídlých bezpolodrážkových dveří je nutné objednávat aktivní a pasivní křídlo.
- Dvoukřídlé dveře nejsou dostupné s magnetickým zámkem.
- Při šířce „100“ je nezbytný třetí závěs 3D
- závěsy 3D jsou baleny se zárubní

ZA PŘÍPLATEK

- **AKCE** – balíček PRIME (pouze v PN) bez příplatku
- rozměr, „100“
- posuvné dveře - podlouhlý boční úchyt
- posuvné dveře - hákový zámek s bočními úchyty
- třetí závěs 3D barva: stříbrná, bílá, černá (příplatek k ceně zárubně)
- třetí závěs 3D barva: zlatá (příplatek k ceně zárubně)
- ventilační otvory nebo výřez
- magnetický zámek: bílý, černý pro bezpolodrážková křídla
- magnetický zámek s čelem z nerezové oceli
- závěsy 3D barva: zlatá (příplatek k ceně zárubně)
- krytky na závěsy standard (str. 206)
- klika (str. 196)

Porta KONCEPT, skupina A a B

TOP
KOLEKCE



DOPORUČUJEME

Tradiční rámová konstrukce je zárukou dlouholeté životnosti.

Porta KONCEPT A.9, Dub Přírodní



Porta KONCEPT A.9, Dub Přírodní



model A.0



model A.2



model A.3



model A.4



model A.6



model A.7



model A.8



model A.9



model B.0



model B.1



DEKORY

Fólie Portadecor ★★★★★☆

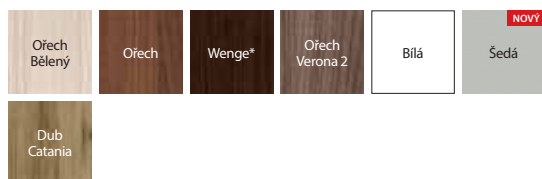

* do vyčerpání zásob

Fólie Portasynchro 3D ★★★★★☆

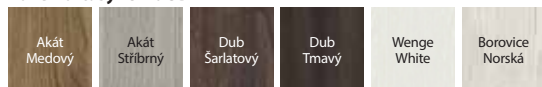

Fólie Premium ★★★★★☆



Fólie Portadur ★★★★★☆

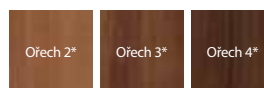

* do vyčerpání zásob

Fólie Portaperfect 3D ★★★★★☆

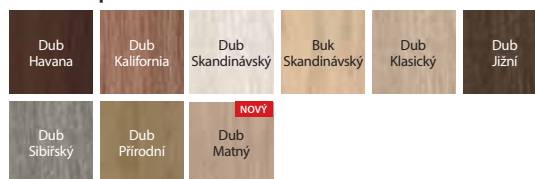

Portalamino ★★★★★☆

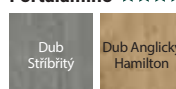

matné sklo



plochý panel

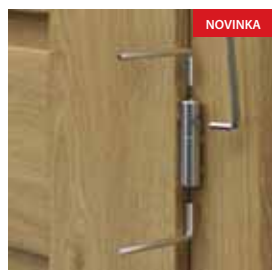

seřízení čepového závěsu 3D

DOPORUČUJEME!

Speciální dřevěná vícevrstvá konstrukce.



TECHNICKÉ INFORMACE

KONSTRUKCE KŘÍDLA

Křídla se v závislosti na vzoru skládají z horizontálních rámců, desek a matných skel. Matná skla jsou vyrobená z tvrzeného skla o tl. 6 mm.

PŘÍSLUŠENSTVÍ V CENĚ KŘÍDLA

- Zámek dostupný ve třech variantách: pro dozický klíč, pro WC sadu nebo přizpůsobený pro cylindrickou vložku
- Tři čepové závěsy standard, bezpolodrážkové - dva závěsy 3D
- Tvrzené matné sklo
- Příprava pro zkrácení dveří, maximálně 60 mm
- Kulatá úchytky (k posuvným dveřím)

ZÁRUBNĚ

Doporučené polodrážkové zárubně:

- Porta SYSTEM str. 174

Doporučené bezpolodrážkové zárubně:

- Porta SYSTEM ELEGANCE str. 176
- Porta SYSTEM ELEGANCE 90° s fólií Premium str. 176
- LEVEL str. 180

POZNÁMKY

- Možnost libovolného sestavení rozměrů křídel u dvoukřídlých dveří. U dvoukřídlých bezpolodrážkových dveří je nutné objednávat aktivní a pasivní křídlo.
- Dvoukřídlé dveře nejsou dostupné s magnetickým zámkem.
- Při šířce, 100" je nezbytný třetí závěs 3D
- závěsy 3D jsou baleny se zárubní

ZA PŘÍPLATEK

- rozměr, 100"
- posuvné dveře - podlouhlý boční úchyt
- posuvné dveře - hákový zámek s bočními úchyty
- krytky na závěsy
- třetí závěs 3D barva: stříbrná, bílá, černá (příplatek k ceně zárubně) (str. 206)
- třetí závěs 3D barva: zlatá (příplatek k ceně zárubně)
- ventilační otvory nebo výřez
- magnetický zámek: bílý, černý pro bezpolodrážková křídla
- magnetický zámek s čelem z nerezové oceli
- závěsy 3D barva: zlatá (příplatek k ceně zárubně)
- klika (str. 196)

Porta KONCEPT, skupina C

TOP
KOLEKCE



DOPORUČUJEME

Tradiční rámová konstrukce je zárukou dlouholeté životnosti.

Porta KONCEPT C.6, Bílá



Porta KONCEPT C.6, Bílá



model C.0



model C.1



model C.2



model C.3



model C.4



model C.5



model C.6



DEKORY

Fólie Portadecor ★★★★★☆

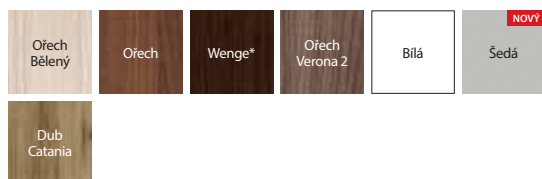

* do vyčerpání zásob

Fólie Portasynchro 3D ★★★★★☆

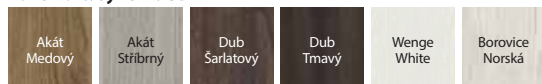

Fólie Premium ★★★★★☆



Fólie Portadur ★★★★★☆

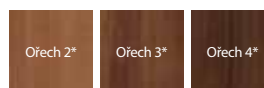

* do vyčerpání zásob

Fólie Portaperfect 3D ★★★★★☆

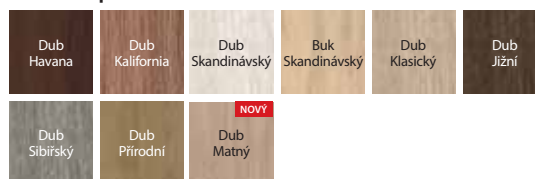

Portalamino ★★★★★☆

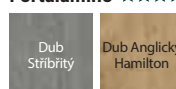

matné sklo



plochý panel

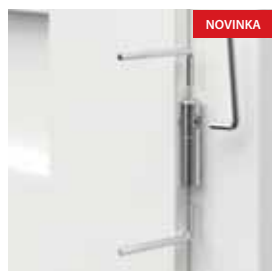

seřízení čepového závěsu 3D

DOPORUČJEME!

Speciální dřevěná vícevrstvá konstrukce.



TECHNICKÉ INFORMACE

KONSTRUKCE KŘÍDLA

Křídla se v závislosti na vzoru skládají z horizontálních rámců, desek a matných skel. Matná skla jsou vyrobena z tvrzeného skla o tl. 6 mm.

PŘÍSLUŠENSTVÍ V CENĚ KŘÍDLA

- Zámek dostupný ve třech variantách: pro dozický klíč, pro WC sadu nebo přizpůsobený pro cylindrickou vložku
- Tři čepové závěsy standard, bezpolodrážkové - dva závěsy 3D
- Tvrzené matné sklo
- Příprava pro zkrácení dveří, maximálně 60 mm
- Kulatá úchytky (k posuvným dveřím)
-

ZÁRUBNĚ

Doporučené polodrážkové zárubně:

- Porta SYSTEM str. 174

Doporučené bezpolodrážkové zárubně:

- Porta SYSTEM ELEGANCE str. 176
- Porta SYSTEM ELEGANCE 90° s fólií Premium str. 176
- LEVEL str. 180

POZNÁMKY

- Možnost libovolného sestavení rozměrů křídel u dvoukřídlých dveří. U dvoukřídlých bezpolodrážkových dveří je nutné objednávat aktivní a pasivní křídlo.
- Dvoukřídlé dveře nejsou dostupné s magnetickým zámkem.
- Při šířce „100“ je nezbytný třetí závěs 3D
- závěsy 3D jsou baleny se zárubní

ZA PŘÍPLATEK

- rozměr „100“
- posuvné dveře - podlouhlý boční úchyt
- posuvné dveře - hákový zámek s bočními úchyty
- krytky na závěsy
- třetí závěs 3D barva: stříbrná, bílá, černá (příplatek k ceně zárubně) (str. 206)
- třetí závěs 3D barva: zlatá (příplatek k ceně zárubně)
- ventilační otvory nebo výřez
- magnetický zámek: bílý, černý pro bezpolodrážková křídla
- magnetický zámek s čelem z nerezové oceli
- závěsy 3D barva: zlatá (příplatek k ceně zárubně)
- klika (str. 196)

Porta KONCEPT, skupina H a K



DOPORUČUJEME

Tradiční rámová konstrukce je zárukou dlouholeté životnosti.

Porta KONCEPT K.3, Dub Anglický Hamilton



Porta KONCEPT K.3, Dub Anglický Hamilton



model H.0



model H.1



model H.2



model H.4



model K.0



model K.1



model K.2



model K.3



DEKORY

Fólie Portadecor ★★★★★☆

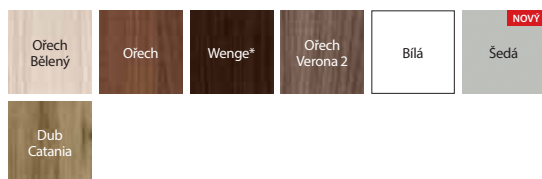

* do vyčerpání zásob

Fólie Portasynchro 3D ★★★★★☆

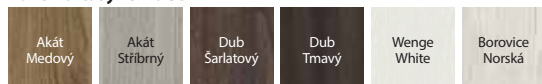

Fólie Premium ★★★★★☆



Fólie Portadur ★★★★★☆

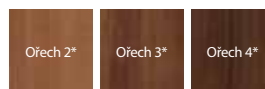

* do vyčerpání zásob

Fólie Portaperfect 3D ★★★★★☆

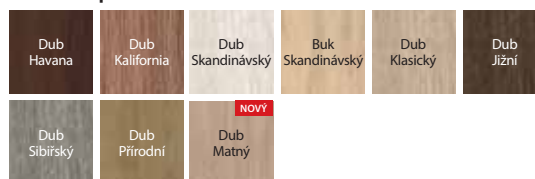

Portalamino ★★★★★☆

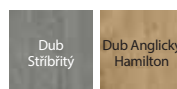

matné sklo v modelu H.4



plochý panel v modelu H.0



matné sklo v modelu K.3

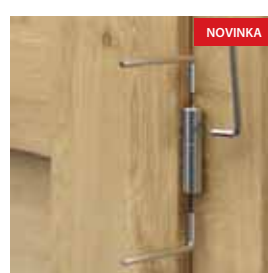

seřízení čepového závěsu 3D

DOPORUČUJEME!

Speciální dřevěná vícevrstvá konstrukce.



TECHNICKÉ INFORMACE

KONSTRUKCE KŘÍDLA

Křídla se v závislosti na vzoru skládají z horizontálních rámců, desek a matných skel. Matná skla jsou vyrobena z tvrzeného skla o tl. 6 mm.

PŘÍSLUŠENSTVÍ V CENĚ KŘÍDLA

- Zámek dostupný ve třech variantách: pro dozický klíč, pro WC sadu nebo přizpůsobený pro cylindrickou vložku
- Tři čepové závěsy standard, bezpolodrážkové - dva závěsy 3D
- Tvrzené matné sklo
- Příprava pro zkrácení dveří, maximálně 60 mm
- Kulatá úchytky (k posuvným dveřím)

ZÁRUBNĚ

Doporučené polodrážkové zárubně:

- Porta SYSTEM str. 174

Doporučené bezpolodrážkové zárubně:

- Porta SYSTEM ELEGANCE str. 176
- Porta SYSTEM ELEGANCE 90° s fólií Premium str. 176
- LEVEL str. 180

POZNÁMKY

- Možnost libovolného sestavení rozměrů křídel u dvoukřídlých dveří. U dvoukřídlých bezpolodrážkových dveří je nutné objednat aktivní a pasivní křídlo.
- Dvoukřídlé dveře nejsou dostupné s magnetickým zámkem.
- Při šířce „100“ je nezbytný třetí závěs 3D
- závěsy 3D jsou baleny se zárubní

ZA PŘÍPLATEK

- rozměr „100“
- posuvné dveře - podlouhlý boční úchyt
- posuvné dveře - hákový zámek s bočními úchyty
- krytky na závěsy
- třetí závěs 3D barva: stříbrná, bílá, černá (příplatek k ceně zárubně) (str. 206)
- třetí závěs 3D barva: zlatá (příplatek k ceně zárubně)
- ventilační otvory nebo výřez
- magnetický zámek: bílý, černý pro bezpolodrážková křídla
- magnetický zámek s čelem z nerezové oceli
- závěsy 3D barva: zlatá (příplatek k ceně zárubně)
- klika (str. 196)

Porta BALANCE



Porta BALANCE D.0, D.3, Wenge White



Porta BALANCE D.0, Wenge White



model A.0



model B.0



model B.1



model D.0



model D.1



model D.2



model D.3



DEKORY

Fólie Portadecor ★★★★★☆



Fólie Portasynchro 3D ★★★★★☆

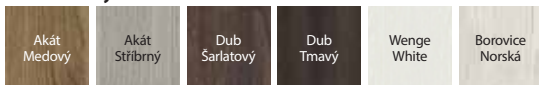

Fólie Portaperfect 3D ★★★★★☆

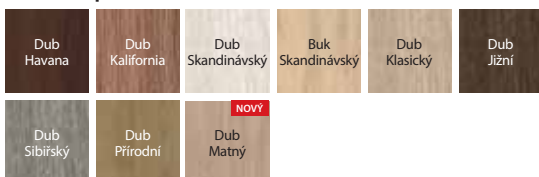

Portalamino ★★★★★☆

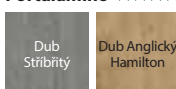

matné sklo



výplňový panel

TECHNICKÉ INFORMACE

KONSTRUKCE KŘÍDLA

Křídla se v závislosti na vzoru skládají z horizontálních rámců a desek z MDF a matných skel. Matná skla jsou vyrobena z tvrzeného skla o tl. 4 mm.

PŘÍSLUŠENSTVÍ V CENĚ KŘÍDLA

- Zámek dostupný ve třech variantách: pro dozický klíč, pro WC sadu nebo přizpůsobený pro cylindrickou vložku
- Tři čepové závěsy standard, bezpolodrážkové - dva závěsy 3D
- Tvrzené matné sklo
- Kulatá úchytky (k posuvným dveřím)
- Příprava pro zkrácení dveří, maximálně 30 mm

ZÁRUBNĚ

Doporučené polodrážkové zárubně:

- Porta SYSTEM str. 174
- MINIMAX str. 172
- OCELOVÉ str. 186-191

Doporučené bezpolodrážkové zárubně:

- Porta SYSTEM ELEGANCE str. 176
- LEVEL str. 180

POZNÁMKY

- Možnost libovolného sestavení rozměrů křídel u dvoukřídlých dveří. U dvoukřídlých bezpolodrážkových dveří je nutné objednat aktivní a pasivní křídlo.
- Dvoukřídlé dveře nejsou dostupné s magnetickým zámkem.
- Při šířce „100“ je nezbytný třetí závěs 3D
- závěsy 3D jsou baleny se zárubní

ZA PŘÍPLATEK

- rozměr „100“
- posuvné dveře - podlouhlý boční úchyt
- posuvné dveře - hákový zámek s bočními úchyty
- třetí závěs 3D barva: stříbrná, bílá, černá (příplatek k ceně zárubně)
- třetí závěs 3D barva: zlatá (příplatek k ceně zárubně)
- ventilační otvory nebo výřez
- magnetický zámek: bílý, černý pro bezpolodrážková křídla
- magnetický zámek s čelem z nerezové oceli
- zámek PRIME s lesklým čelem (stříbrný nebo zlatý)
- závěsy 3D barva: zlatá (příplatek k ceně zárubně)
- závěsy PRIME (dostupné pouze pro vybrané zárubně v PN)
- krytky na závěsy standard
- klika

(str. 206)
(str. 196)

Porta HARMONY



Porta HARMONY B.0, Dub Sibiřský



Porta HARMONY B.0, Dub Sibiřský



model A.0



model A.1



model B.0



model B.1



model B.2



model C.0



model C.1



DEKORY

Fólie Portadecor ★★★★★☆



Fólie Portasynchro 3D ★★★★★☆

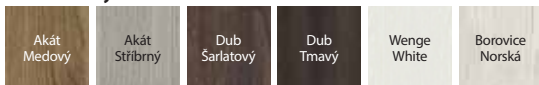

Fólie Portaperfect 3D ★★★★★☆

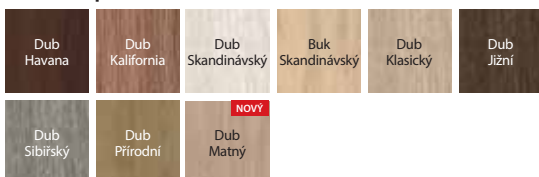

Portalamino ★★★★★☆

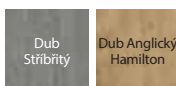

matné sklo



výplňový panel

TECHNICKÉ INFORMACE

KONSTRUKCE KŘÍDLA

Křídla se v závislosti na vzoru skládají z horizontálních rámců a desek z MDF a matných skel. Matná skla jsou vyrobena z tvrzeného skla o tl. 4 mm.

PŘÍSLUŠENSTVÍ V CENĚ KŘÍDLA

- Zámek dostupný ve třech variantách: pro dozický klíč, pro WC sadu nebo přizpůsobený pro cylindrickou vložku
- Tři čepové závěsy standard, bezpolodrážkové - dva závěsy 3D
- Tvrzené matné sklo
- Kulatá úchytky (k posuvným dveřím)
- Příprava pro zkrácení dveří, maximálně 30 mm

ZÁRUBNĚ

Doporučené polodrážkové zárubně:

- Porta SYSTEM str. 174
- MINIMAX str. 172
- OCELOVÉ str. 186-191

Doporučené bezpolodrážkové zárubně:

- Porta SYSTEM ELEGANCE str. 176
- LEVEL str. 180

POZNÁMKY

- Možnost libovolného sestavení rozměrů křídel u dvoukřídlých dveří. U dvoukřídlých bezpolodrážkových dveří je nutné objednat aktivní a pasivní křídlo.
- Dvoukřídlé dveře nejsou dostupné s magnetickým zámkem.
- Při šířce „100“ je nezbytný třetí závěs 3D
- závěsy 3D jsou baleny se zárubní

ZA PŘÍPLATEK

- rozměr „100“
- posuvné dveře - podlouhlý boční úchyt
- posuvné dveře - hákový zámek s bočními úchyty
- třetí závěs 3D barva: stříbrná, bílá, černá (příplatek k ceně zárubně)
- třetí závěs 3D barva: zlatá (příplatek k ceně zárubně)
- ventilační otvory nebo výřez
- magnetický zámek: bílý, černý pro bezpolodrážková křídla
- magnetický zámek s čelem z nerezové oceli
- zámek PRIME s lesklým čelem (stříbrný nebo zlatý)
- závěsy 3D barva: zlatá (příplatek k ceně zárubně)
- závěsy PRIME (dostupné pouze pro vybrané zárubně v PN)
- krytky na závěsy standard
- klika

(str. 205)
(str. 196)

Porta INSPIRE, skupina A a B



DOPORUČUJEME

Tradiční rámová konstrukce je zárukou dlouholeté životnosti.

Porta INSPIRE A.0, Dub Skandinávský, modul retro



Porta INSPIRE A.0, Dub Skandinávský



model A.0



model A.1



model A.1
se zrcadlem



model B.0



model B.1



model B.2



model B.3



DEKORY

Fólie Portadecor ★★★★★☆



Portalamino ★★★★★☆



Fólie Portasynchro 3D ★★★★★☆

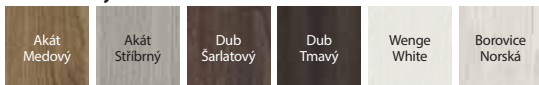

Fólie Portaperfect 3D ★★★★★☆

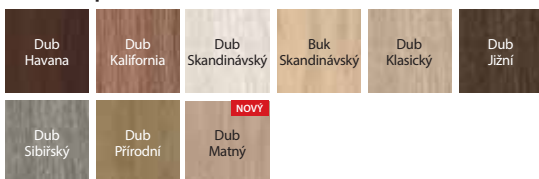

matné sklo rámeček



elegantní rámeček



seřízení čepového závěsu 3D

DOPORUČUJEME!

Speciální dřevěná vícevrstvá konstrukce.



TECHNICKÉ INFORMACE

KONSTRUKCE KŘÍDLA

Křídla se v závislosti na vzoru skládají z horizontálních rámu, desek a matných skel. Matná skla jsou vyrobena z tvrzeného skla o tl. 6 mm. Model A.1 lze zhotovit se zrcadlem na jedné nebo na obou stranách. Při výběru křídla se zrcadlem na jedné straně se na druhé nachází plná deska.

PŘÍSLUŠENSTVÍ V CENĚ KŘÍDLA

- Zámek dostupný ve třech variantách: pro dozický klíč, pro WC sadu nebo přizpůsobený pro cylindrickou vložku
- Tři čepové závěsy standard, bezpolodrážkové - dva závěsy 3D
- Matné sklo tvrzené „rámeček“ a matné sklo
- Příprava pro zkrácení dveří maximálně 60 mm
- Kulatá úchytka (k posuvným dveřím)

ZÁRUBNĚ

Doporučené polodrážkové zárubně:

- Porta SYSTEM str. 174

Doporučené bezpolodrážkové zárubně:

- Porta SYSTEM ELEGANCE str. 176
- LEVEL str. 180

POZNÁMKY

- Možnost libovolného sestavení rozměrů křídel u dvoukřídlých dveří. U dvoukřídlých bezpolodrážkových dveří je nutné objednávat aktivní a pasivní křídlo.
- **V případě zvolení modelu se zrcadlem na jedné straně, bude na straně druhé plná deska.**
- Dvoukřídlé dveře nejsou dostupné s magnetickým zámkem
- Při šířce „100“ je nezbytný třetí závěs 3D
- závěsy 3D jsou baleny se zárubní

ZA PŘÍPLATEK

- zrcadlo na jednu stranu
- zrcadlo na obou stranách
- rozměr „100“
- posuvné dveře - podlouhlý boční úchyt
- posuvné dveře - hákový zámek s bočními úchyty
- krytky na závěsy (str. 206)
- třetí závěs 3D barva: stříbrná, bílá, černá (příplatek k ceně zárubně)
- třetí závěs 3D barva: zlatá (příplatek k ceně zárubně)
- ventilační otvory nebo výřez
- magnetický zámek: bílý, černý pro bezpolodrážková křídla
- magnetický zámek s čelem z nerezové oceli
- závěsy 3D barva: zlatá (příplatek k ceně zárubně)
- klika (str. 196)

Porta INSPIRE, skupina C



Porta INSPIRE C.4, Dub Klasický



Porta INSPIRE C.4, Dub Klasický



model C.0



model C.1



model C.2



model C.3



model C.4

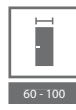

DEKORY

Fólie Portadecor ★★★★★☆



Fólie Portasynchro 3D ★★★★★☆

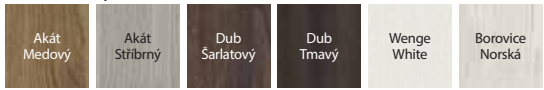

Fólie Premium ★★★★★☆



Fólie Portaperfect 3D ★★★★★☆

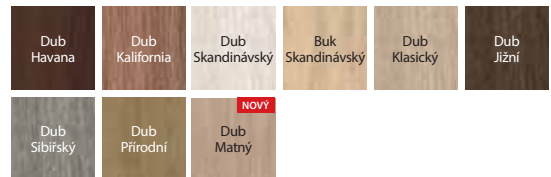

Portalamino ★★★★★☆

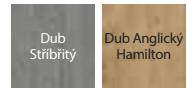

matné sklo



elegantní panel



seřízení čepového závěsu 3D

DOPORUČUJEME!

Speciální dřevěná vícevrstvá konstrukce.

TECHNICKÉ INFORMACE

KONSTRUKCE KŘÍDLA

Křídla se v závislosti na vzoru skládají z horizontálních rámců, desek a matných skel. Matná skla jsou vyrobena z tvrzeného skla o tl. 6 mm.

PŘÍSLUŠENSTVÍ V CENĚ KŘÍDLA

- Zámek dostupný ve třech variantách: pro dozický klíč, pro WC sadu nebo přizpůsobený pro cylindrickou vložku
- Tři čepové závěsy standard, bezpolodrážkové - dva závěsy 3D
- Matné sklo
- Příprava pro zkrácení dveří maximálně 60 mm
- Kulatá úchytky (k posuvným dveřím)

ZÁRUBNĚ

- Doporučené polodrážkové zárubně:**
- Porta SYSTEM str. 174
- Doporučené bezpolodrážkové zárubně:**
- Porta SYSTEM ELEGANCE str. 176
 - Porta SYSTEM ELEGANCE 90° s fólií Premium str. 176
 - LEVEL str. 180

POZNÁMKY

- Možnost libovolného sestavení rozměrů křídel u dvoukřídlých dveří. U dvoukřídlých bezpolodrážkových dveří je nutné objednávat aktivní a pasivní křídlo.
- Dvoukřídlé dveře nejsou dostupné s magnetickým zámkem.
- Při šířce „100“ je nezbytný třetí závěs 3D
- závěsy 3D jsou baleny se zárubní

ZA PŘÍPLATEK

- rozměr „100“
- posuvné dveře - podlouhlý boční úchyt
- posuvné dveře - hákový zámek s bočními úchyty
- krytky na závěsy (str. 206)
- třetí závěs 3D barva: stříbrná, bílá, černá (příplatek k ceně zárubně)
- třetí závěs 3D barva: zlatá (příplatek k ceně zárubně)
- ventilační otvory nebo výřez
- magnetický zámek: bílý, černý pro bezpolodrážková křídla
- magnetický zámek s čelem z nerezové oceli
- závěsy 3D barva: zlatá (příplatek k ceně zárubně)
- klika (str. 196)

Porta DECOR



Porta DECOR P, Buk Skandinávský

III. třídu mechanické odolnosti mají vybrané modely vyplněné dutinkovou dřevotřískou.

DOPORUČUJEME

Dodatečně je k dispozici „investiční balíček“ - dostupný pouze v PN, obsahující tříprvkové závěsy a zámek v nejvyšší třídě mechanické odolnosti (volitelné ZA PŘÍPLATEK). Komplet se skládá z křídla a vybrané zárubně.



Porta DECOR P, Buk Skandinávský



model P



model M



model D



model L



DEKORY

Fólie Portadecor ★★★★★☆

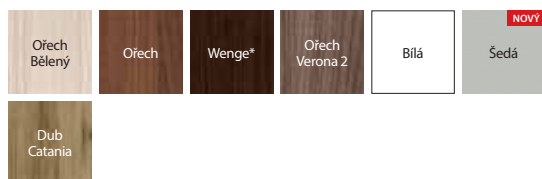

* do vyčerpání zásob

Fólie Portasynchro 3D ★★★★★☆

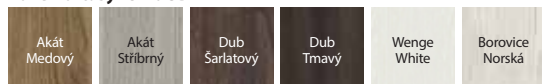

Fólie Portaperfect 3D ★★★★★☆

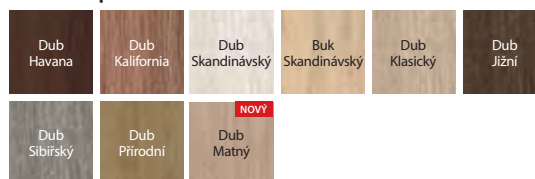

Portalamino ★★★★★☆

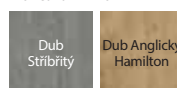

rámeček se sklem



sklo „čínčila“

TECHNICKÉ INFORMACE

KONSTRUKCE KŘÍDLA

Výplň tvoří „voština“ nebo dutinková dřevotříska zesílená vnitřním rámem (ZA PŘÍPLATEK). Celek je opláštěn HDF deskou.

PŘÍSLUŠENSTVÍ V CENĚ KŘÍDLA

- Tři čepové závěsy standard, bezpolodrážkové - dva závěsy 3D
- Zámek dostupný ve třech variantách: pro dozický klíč, pro WC sadu nebo přizpůsobený pro cylindrickou vložku
- Sklo vzor „čínčila“ nebo matné tvrzené (ZA PŘÍPLATEK)
- Kulatá úchytky (k posuvným dveřím)

ZÁRUBNĚ

Doporučené polodrážkové zárubně:

- Porta SYSTEM str. 174
- MINIMAX str. 172
- OCELOVÉ str. 186-191

Doporučené bezpolodrážkové zárubně:

- Porta SYSTEM ELEGANCE str. 176
- LEVEL str. 180

POZNÁMKY

- Křídla s výplní „dutinková dřevotříska“ mají „přípravu ke zkrácení“ ve standardu.
- Rozměr „110“ dostupný pouze s výplní „dutinková dřevotříska“. Rozměry prosklení jako u rozměru „100“.
- Možnost libovolného sestavení rozměrů křídel u dvoukřídlých dveří. Pasivní křídlo (boční panel) v rozměrech „30“, „40“, „50“ pouze v verzi plně. U dvoukřídlých bezpolodrážkových dveří je nutné objednat aktivní a pasivní křídlo.
- Dvoukřídlé dveře nejsou dostupné s magnetickým zámkem.
- S variantou „zesílení pro samozavírač“, jsou vyžadovány 3 závěsy.
- Při šířce „100“ a „110“ je nezbytný třetí závěs 3D
- Závěsy 3D jsou baleny se zárubní

ZA PŘÍPLATEK

- kulaté okénko z nerezové oceli
- posuvné dveře - podlouhlý boční úchyt
- posuvné dveře - hákový zámek s bočními úchyty
- otočení skla
- investiční balíček (pouze v PN) - příplatek ke křídlu
- investiční balíček (pouze v PN) - příplatek k zár.
- ventilační výřez, otvory nebo mřížka
- příprava pro zkrácení dveří (max. 60 mm)
- rozměr „100“, „110“
- matné sklo tvrzené - model M
- matné sklo tvrzené - model D
- matné sklo tvrzené - model L
- třetí závěs 3D barva: stříbrná, bílá, černá (příplatek k ceně zárubně)
- třetí závěs 3D barva: zlatá (příplatek k ceně zárubně)
- padací práh
- výplň plná dřevotříska
- výplň dutinková dřevotříska
- zesílení pro samozavírač (vyžadován 3. závěs)
- magnetický zámek: bílý, černý pro bezpolodrážková křídla
- magnetický zámek s čelem z nerezové oceli
- zámek PRIME s lesklým čelem (stříbrný nebo zlatý)
- závěsy 3D barva: zlatá (příplatek k ceně zárubně)
- závěsy PRIME (dostupné pouze pro vybrané zárubně v PN)
- krytky na závěsy standard
- klika

bez příplatku

(str. 206)
(str. 196)

Porta STYL



Porta STYL 1, Dub Kalifornia



Porta STYL 1, Dub Kalifornia



model 1



model 2



model 3



DEKORY

Fólie Portadecor ★★★★★☆

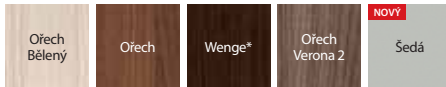

* do vyčerpání zásob

Fólie Portasynchro 3D ★★★★★☆

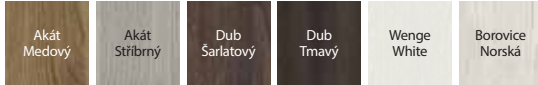

Fólie Portaperfect 3D ★★★★★☆

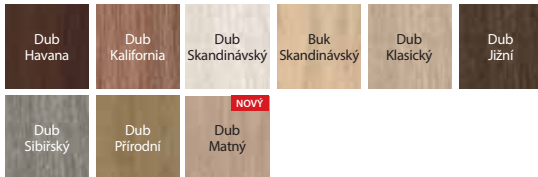

Laminát CPL HQ 0,2 ★★★★★☆



* do vyčerpání zásob

Porta STYL



model s prosklením

VŠIMNĚTE SI

Pokud hledáte plně dveře, které se budou hodit k této kolekci, podívejte se rovněž na kolekci Porta DECOR str. 66 nebo Porta CPL str. 200

TECHNICKÉ INFORMACE

KONSTRUKCE KŘÍDLA

Výplň „voština“ nebo dutinková dřevotříška se zesíleným vnitřním překližkovým rámem (pouze ZA PŘÍPLATEK). Rám včetně výplně je oboustranně opláštěný HDF deskou. V provedení CPL HQ jsou boky křídla pokryty páskou ABS.

PŘÍSLUŠENSTVÍ V CENĚ KŘÍDLA

- Zámek dostupný ve třech variantách: pro dozický klíč, pro WC sadu nebo přízpusobný pro cylindrickou vložku
- Tři čepové závěsy standard, bezpolodrážkové - dva závěsy 3D
- Sklo vzor „činčila“ nebo matně tvrzené
- Kulatá úchytky (k posuvným dveřím)

ZÁRUBNĚ

Doporučené polodrážkové zárubně:

- Porta SYSTEM str. 174
- MINIMAX str. 172
- OCELOVÉ str. 186-191

Doporučené bezpolodrážkové zárubně:

- Porta SYSTEM ELEGANCE str. 176
- LEVEL str. 180

POZNÁMKY

- Křídla s výplní „dutinková dřevotříška“ mají „přípravu ke zkrácení“ ve standardu.
- Rozměr „110“ dostupný pouze s výplní „dutinková dřevotříška“. Rozměry prosklení jako u rozměru „100“.
- Možnost libovolného sestavení rozměrů křídel u dvoukřídlých dveří. U dvoukřídlých bezpolodrážkových dveří je nutné objednat aktivní a pasivní křídlo.
- Dvoukřídlé dveře nejsou dostupné s magnetickým zámkem.
- S variantou „zesílení pro samozavírač“, jsou vyžadovány 3 závěsy.
- Při šířce „100“ a „110“ je nezbytný třetí závěs 3D
- Závěsy 3D jsou baleny se zárubní

ZA PŘÍPLATEK

- posuvné dveře - podlouhlý boční úchyt
- posuvné dveře - hákový zámek s bočními úchyty
- otočení skla
- dekory v CPL 0,2 mm – SKUPINA II
- ventilační výřez, otvory nebo mřížka
- **AKCE** – ke dveřím v CPL - balíček PRIME (pouze v PN)
- příprava pro zkrácení dveří (max. 60 mm)
- rozměr „100“, „110“
- třetí závěs 3D barva: stříbrná, bílá, černá (příplatek k ceně zárubně)
- třetí závěs 3D barva: zlatá (příplatek k ceně zárubně)
- padací práh
- výplň plná dřevotříška
- výplň dutinková dřevotříška
- zesílení pro samozavírač (vyžadován 3. závěs)
- magnetický zámek: bílý, černý pro bezpolodrážková křídla
- magnetický zámek s čelem z nerezové oceli
- zámek PRIME s lesklým čelem (stříbrný nebo zlatý)
- závěsy 3D barva: zlatá (příplatek k ceně zárubně)
- zámek PRIME s lesklým čelem (stříbrný nebo zlatý)
- krytky na závěsy standard
- klika

(str. 206)

(str. 196)

Porta FIT, skupina C, I



Porta FIT I.1, Dub Matný



Porta FIT I.1, Dub Matný



model C.0



model C.1



model C.3



model I.0



model I.1



DEKORY

Fólie Portadecor ★★★★★☆

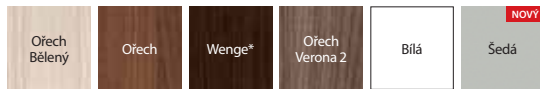

* do vyčerpání zásob

Fólie Portasynchro 3D ★★★★★☆

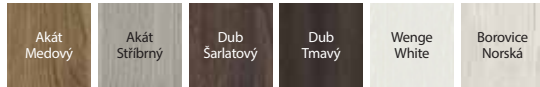

Fólie Portaperfect 3D ★★★★★☆

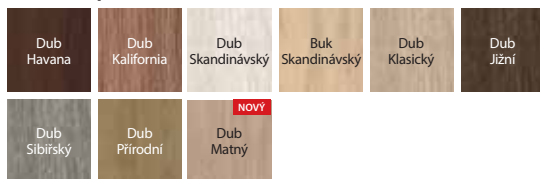

Laminát CPL HQ 0,2 ★★★★★☆



Porta FIT



rámček se sklem
POZOR: u povrchu CPL
je rámček zaoblený



rámček s panelem
POZOR: u povrchu CPL
je rámček zaoblený

VŠIMNĚTE SI

Pokud hledáte plné dveře, které se budou hodit k této kolekci, podívejte se rovněž na kolekci Porta DECOR str. 66 nebo Porta CPL str. 200

TECHNICKÉ INFORMACE

KONSTRUKCE KŘÍDLA

U modelů C a I výplň „voština“ a stabilizační deska nebo pro celou konstrukci plná dřevotřísková zesílená vnitřním rámem (ZA PŘÍPLATEK). Celek je opláštěn HDF deskou. V provedení CPL HQ jsou hrany křídla pokryty páskou ABS.

PŘÍSLUŠENSTVÍ V CENĚ KŘÍDLA

- Tři čepové závěsy standard, bezpolodrážkové - dva závěsy 3D
- Zámek dostupný ve třech variantách: pro dozický klíč, pro WC sadu nebo přizpůsobený pro cylindrickou vložku
- Sklo vzor „čincila“ nebo matné tvrzené
- Kulatá úchytky (k posuvným dveřím)

ZÁRUBNĚ

Doporučené polodrážkové zárubně:

- Porta SYSTEM str. 174
- MINIMAX str. 172
- OCELOVÉ str. 186-191

Doporučené bezpolodrážkové zárubně:

- Porta SYSTEM ELEGANCE str. 176
- LEVEL str. 180

POZNÁMKY

- Možnost libovolného sestavení rozměrů křídel u dvoukřídlých dveří. U dvoukřídlých bezpolodrážkových dveří je nutné objednat aktivní a pasivní křídlo.
- Dvoukřídlé dveře nejsou dostupné s magnetickým zámkem.
- S variantou „zesílení pro samozavírač“, jsou vyžadovány 3 závěsy.
- Při šířce „100“ je nezbytný třetí závěs 3D
- Závěsy 3D jsou baleny se zárubní

ZA PŘÍPLATEK

- otočení skla bez příplatku
- dekory v CPL 0,2 mm – SKUPINA II
- ventilační výřez, otvory nebo mřížka
- **AKCE** – ke dveřím v CPL - balíček PRIME (pouze v PN) bez příplatku
- příprava pro zkrácení dveří (max. 60 mm)
- rozměr „100“
- posuvné dveře - podlouhlý boční úchyt
- posuvné dveře - hákový zámek s bočními úchyty
- třetí závěs 3D barva: stříbrná, bílá, černá (příplatek k ceně zárubně)
- třetí závěs 3D barva: zlatá (příplatek k ceně zárubně)
- padací práh
- výplň dutinková dřevotřísková a/nebo plná
- zesílení pro samozavírač (vyžadován 3. závěs)
- magnetický zámek: bílý, černý pro bezpolodrážková křídla
- magnetický zámek s čelem z nerezové oceli
- zámek PRIME s lesklým čelem (stříbrný nebo zlatý)
- závěsy 3D barva: zlatá (příplatek k ceně zárubně)
- závěsy PRIME (dostupné pouze pro vybrané zárubně v PN)
- krytky na závěsy standard
- klika (str. 206) (str. 196)

Porta FIT, skupina F–H



Porta FIT G.5, Borovice Norská



Porta FIT G.5, Borovice Norská



model F.2



model F.6



model G.0



model G.2



model G.3



model G.5

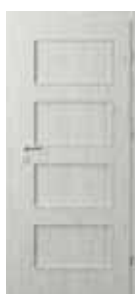

model H.0



model H.1



model H.3



model H.4



DEKORY

Fólie Portadecor ★★★★★☆



* do vyčerpání zásob

Fólie Portasynchro 3D ★★★★★☆

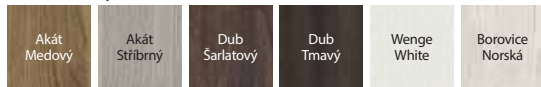

Fólie Portaperfect 3D ★★★★★☆

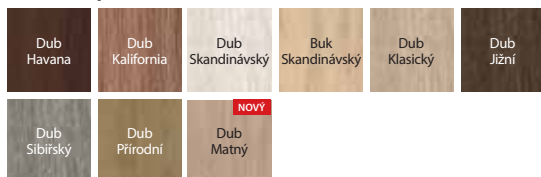

Laminát CPL HQ 0,2 ★★★★★☆

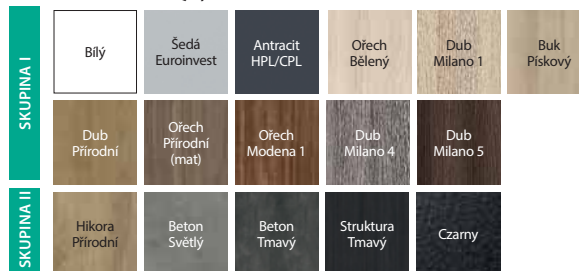

Porta FIT



rámček se sklem
POZOR: u povrchu CPL je rámček zaoblený



rámček s panelem
POZOR: u povrchu CPL je rámček zaoblený

VŠIMNĚTE SI

Pokud hledáte plně dveře, které se budou hodit k této kolekci, podívejte se rovněž na kolekci Porta DECOR str. 66 nebo Porta CPL str. 200.

TECHNICKÉ INFORMACE

KONSTRUKCE KŘÍDLA

Výplň „voššina“ a stabilizační deska nebo pro celou konstrukci plná dřevotřísková zesílená vnitřním rámem (ZA PŘÍPLATEK). Celek je opláštěn HDF deskou. Konstrukci křídla doplňuje sklo nebo plochý panel.

V provedení CPL HQ jsou hrany křídla pokryty páskou ABS.

PŘÍSLUŠENSTVÍ V CENĚ KŘÍDLA

- Tři čepové závěsy standard, bezpolodrážkové - dva závěsy 3D
- Zámek dostupný ve třech variantách: pro dozický klíč, pro WC sadu nebo přizpůsobený pro cylindrickou vložku
- Sklo vzor „čínčila“ nebo matné tvrzené
- Kulatá úchytky (k posuvným dveřím)

ZÁRUBNĚ

Doporučené polodrážkové zárubně:

- Porta SYSTEM str. 174
- MINIMAX str. 172
- OCELOVÉ str. 186-191

Doporučené bezpolodrážkové zárubně:

- Porta SYSTEM ELEGANCE str. 176
- LEVEL str. 180

POZNÁMKY

- Možnost libovolného sestavení rozměrů křidel u dvoukřídlových dveří. U dvoukřídlových bezpolodrážkových dveří je nutné objednat aktivní a pasivní křídlo.
- Mřížka, ventilační otvory ve dvou řadách nejsou dostupné pro model H.
- Dvoukřídlové dveře nejsou dostupné s magnetickým zámkem.
- S variantou „zesílení pro samozavírač“, jsou vyžadovány 3 závěsy.
- Při šířce „100“ je nezbytný třetí závěs 3D
- Závěsy 3D jsou baleny se zárubní

ZA PŘÍPLATEK

- otočení skla bez příplatku
- dekory v CPL 0,2 mm – SKUPINA II
- ventilační výřez, otvory nebo mřížka
- **AKCE** – ke dveřím v CPL - balíček PRIME (pouze v PN) bez příplatku
- příprava pro zkrácení dveří (max. 60 mm)
- rozměr „100“
- posuvné dveře - podlouhlý boční úchyt
- posuvné dveře - hákový zámek s bočními úchyty
- třetí závěs 3D barva: stříbrná, bílá, černá (příplatek k ceně zárubně)
- třetí závěs 3D barva: zlatá (příplatek k ceně zárubně)
- padací práh
- výplň dutinková dřevotřísková a/nebo plná
- zesílení pro samozavírač (vyžadován 3. závěs)
- magnetický zámek: bílý, černý pro bezpolodrážková křídla
- magnetický zámek s čelem z nerezové oceli
- zámek PRIME s lesklým čelem (stříbrný nebo zlatý)
- závěsy 3D barva: zlatá (příplatek k ceně zárubně)
- závěsy PRIME (dostupné pouze pro vybrané zárubně v PN)
- krytky na závěsy standard (str. 206)
- klika (str. 196)

Porta NOVA, skupina 2–5



Porta NOVA 2.1, Dub Stříbřitý



Porta NOVA 2.1, Dub Stříbřitý



model 2.1



model 2.2



model 2.2
se zrcadlem



model 3.1



model 3.2



model 4.1



model 4.2



model 4.4



model 5.1



model 5.2



model 5.4



model 5.5



DEKORY

Fólie Portadecor ★★★★★



* do vyčerpání zásob

Fólie Portasynchro 3D ★★★★★

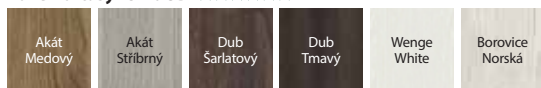

Fólie Portadur ★★★★★

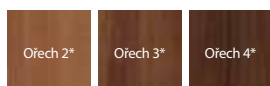

* do vyčerpání zásob

Fólie Portaperfect 3D ★★★★★

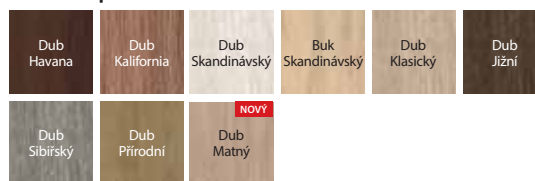

Portalamino ★★★★★

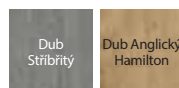

rámeček s výplní

TECHNICKÉ INFORMACE

KONSTRUKCE KŘÍDLA

Výplň tvoří plná dřevotřísková zesílená vnitřním rámem. Celek je opláštěn HDF deskou. Model 2.2 lze zhotovit se zrcadlem na jedné nebo na obou stranách. Při výběru křídla se zrcadlem z jedné strany se na druhé nachází plná deska.

PŘÍSLUŠENSTVÍ V CENĚ KŘÍDLA

- Zámek dostupný ve třech variantách: pro dozický klíč, pro WC sadu nebo přizpůsobený pro cylindrickou vložku
- Tři čepové závěsy standard, bezpolodrážkové - dva závěsy 3D
- Sklo vzor „čínčila“, matně tvrzené (ZA PŘÍPLATEK)
- Příprava pro zkrácení dveří maximálně 60 mm (pouze skupina 2 a 3)
- Kulatá úchytky (k posuvným dveřím)

ZÁRUBNĚ

Doporučené polodrážkové zárubně:

- Porta SYSTEM str. 174
- MINIMAX str. 172
- OCELOVÉ str. 186-191

Doporučené bezpolodrážkové zárubně:

- Porta SYSTEM ELEGANCE str. 176
- LEVEL str. 180

POZNÁMKY

- Možnost libovolného sestavení rozměrů křídel u dvoukřídlých dveří. U dvoukřídlých bezpolodrážkových dveří je nutné objednat aktivní a pasivní křídlo.
- Dvoukřídlé dveře nejsou dostupné s magnetickým zámkem.
- S variantou „zesílení pro samozavírač“, jsou vyžadovány 3 závěsy.
- Při šířce „100“ je nezbytný třetí závěs 3D
- Závěsy 3D jsou baleny se zárubní

ZA PŘÍPLATEK

- zrcadlo na jednu stranu
- zrcadlo na obou stranách
- otočení skla
- ventilační výřez, ventilační otvory v 1 řadě
- rozměr „100“
- posuvné dveře - podlouhlý boční úchyt
- posuvné dveře - hákový zámek s bočními úchyty
- matné sklo, modely sk. 4 a 5 (za 1 ks skla)
- matné sklo, model 2.2
- matné sklo, model 3.2
- třetí závěs 3D barva: stříbrná, bílá, černá (příplatek k ceně zárubně)
- třetí závěs 3D barva: zlatá (příplatek k ceně zárubně)
- padací práh
- magnetický zámek s čelem z nerezové oceli
- magnetický zámek: bílý, černý pro bezpolodrážková křídla
- zámek PRIME s lesklým čelem (stříbrný nebo zlatý)
- závěsy 3D barva: zlatá (příplatek k ceně zárubně)
- závěsy PRIME (dostupné pouze pro vybrané zárubně v PN)
- krytky na závěsy standard
- klika

bez příplatku

(str. 206)
(str. 196)

Porta NOVA, skupina 6 a 7



Porta NOVA 7.1, Akát Medový, modul retro



Porta NOVA 7.1, Akát Medový, modul retro



model 6.1



model 6.2



model 6.3



model 6.4



model 6.5



model 7.1



model 7.2



model 7.5

ČESKÁ
NORMA

60 - 100



120 - 200



40 mm



DEKORY

Fólie Portadecor ★★★★★

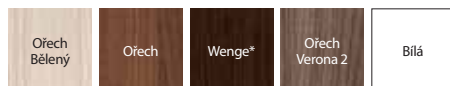

* do vyčerpání zásob

Fólie Portasynchro 3D ★★★★★

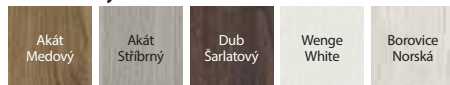

Fólie Portaperfect 3D ★★★★★

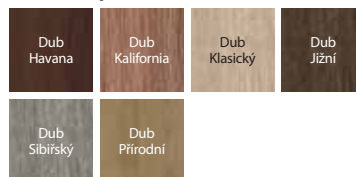

Fólie Portadur ★★★★★

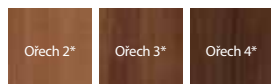

* do vyčerpání zásob



rámeček se sklem



rámeček s výplní

TECHNICKÉ INFORMACE

KONSTRUKCE KŘÍDLA

Výplň tvoří plná dřevotřísková zesílená vnitřním rámem. Celek je opláštěn HDF deskou.

PŘÍSLUŠENSTVÍ V CENĚ KŘÍDLA

- Zámek dostupný ve třech variantách: pro dozický klíč, pro WC sadu nebo přizpůsobený pro cylindrickou vložku
- Tři čepové závěsy standard, bezpolodrážkové - dva závěsy 3D
- Sklo vzor „čínčila“, matné tvrzené (ZA PŘÍPLATEK)
- Příprava pro zkrácení dveří maximálně 60 mm
- Kulatá úchytka (k posuvným dveřím)

ZÁRUBNĚ

Doporučené polodrážkové zárubně:

- Porta SYSTEM str. 174
- MINIMAX str. 172
- OCELOVÉ str. 186-191

Doporučené bezpolodrážkové zárubně:

- Porta SYSTEM ELEGANCE str. 176
- LEVEL str. 180

POZNÁMKY

- Modely ze skupiny 6 a 7 nejsou dostupné ve fólii: Portasynchro Dub Tmavý a Portaperfect Dub Skandinávský.
- Mřížka a ventilační otvory 2 řady jsou dostupné pouze pro modely 6.5, 7.5.
- Možnost libovolného sestavení rozměrů křídel u dvoukřídlých dveří.
U dvoukřídlých bezpolodrážkových dveří je nutné objednat aktivní a pasivní křídlo.
- Dvoukřídlé dveře nejsou dostupné s magnetickým zámkem.
- S variantou „zesílení pro samozavírač“, jsou vyžadovány 3 závěsy.
- Při šířce „100“ je nezbytný třetí závěs 3D
- Závěsy 3D jsou baleny se zárubní
- V důsledku použití různých materiálů se mohou objevovat menší barevné rozdíly mezi povrchem křídla a rámečkem.

ZA PŘÍPLATEK

- otočení skla
- ventilační výřez, otvory nebo mřížka
- rozměr „100“
- posuvné dveře - podlouhlý boční úchyt
- posuvné dveře - hákový zámek s bočními úchyty
- matné sklo tvrzené
- třetí závěs 3D barva: stříbrná, bílá, černá (příplatek k ceně zárubně)
- třetí závěs 3D barva: zlatá (příplatek k ceně zárubně)
- padací práh
- magnetický zámek: bílý, černý pro bezpolodrážková křídla
- magnetický zámek s čelem z nerezové oceli
- zámek PRIME s lesklým čelem (stříbrný nebo zlatý)
- závěsy 3D barva: zlatá (příplatek k ceně zárubně)
- závěsy PRIME (dostupné pouze pro vybrané zárubně v PN)
- krytky na závěsy standard
- klika

bez příplatku

(str. 206)

(str. 196)

Porta LEVEL



DOPORUČUJEME

Kolekce Porta LEVEL obohacená o nové atraktivní dekory spolu s doporučenou zárubní LEVEL s horním panelem 20 cm nebo 100 cm, poskytují neobvyklé možnosti při zařizování jakéhokoliv interiéru.

Porta LEVEL C.2, Dub Catania s doporučenou zárubní LEVEL s panelem 100 cm



Porta LEVEL C.2 z s intarzií, Dub Catania
Zárubeň LEVEL z panelem 20 cm



Porta Decor
model P
viz str. 66



model C.1
zárubeň
s panelem 20 cm



model C.2
s intarzií
zárubeň
s panelem 20 cm



model C.3
s intarzií
zárubeň
s panelem 20 cm

DOPORUČUJEME!

Černá klika RUMBA s rozetou za 1 korunu. V kolekci Porta LEVEL



klika RUMBA

+



rozeta pro klíč

nebo



rozeta pro
vlozku

nebo



WC sada



DEKORY

Fólie Portadecor ★★★★★☆



Fólie Portaperfect 3D ★★★★★☆

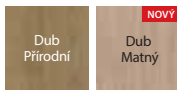

Portalamino ★★★★★☆

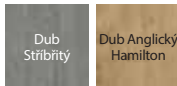

VŠIMNĚTE SI

Pokud hledáte plně dveře, které se budou hodit k této kolekci, podívejte se rovněž na kolekci Porta DECOR viz str. 66.

Křídla Porta LEVEL jsou určena do zárubně LEVEL. Panel LEVEL může mít svislý nebo vodorovný směr dekoru - týká se vybraných 6 dekorů.

Porta LEVEL



doporučená zárubeň LEVEL



intarzie černé



intarzie stříbrné

TECHNICKÉ INFORMACE

KONSTRUKCE KŘÍDLA

Výplň tvoří „voština“ nebo dutinková dřevotříska zesílená vnitřním rámem (ZA PŘÍPLATEK). Celek je opláštěn HDF deskou.

PŘÍSLUŠENSTVÍ V CENĚ KŘÍDLA

- Tři čepové závěsy standard, bezpodrážkové - dva závěsy 3D
- Zámek dostupný ve třech variantách: pro dozický klíč, pro WC sadu nebo přizpůsobený pro cylindrickou vložku

ZÁRUBNĚ

Doporučené polodrážkové zárubně:

- Porta SYSTEM str. 174
- MINIMAX str. 172
- OCELOVÉ str. 186-191

Doporučené bezpodrážkové zárubně:

- Porta SYSTEM ELEGANCE str. 176
- LEVEL str. 180

POZNÁMKY

- Křídla s výplní „plná a děrovaná dřevotříska“ mají přípravu ke zkrácení ve standardu.
- Možnost libovolného sestavení rozměrů křídel u dvoukřídlých dveří.
- Dvoukřídlé dveře nejsou dostupné s magnetickým zámkem.
- S variantou „zesílení pro samozavírač“, jsou vyžadovány 3 závěsy.
- Při šířce „100“ je nezbytný třetí závěs 3D
- Závěsy 3D jsou baleny se zárubní

ZA PŘÍPLATEK

- ventilační výřez, ventilační otvory
- příprava pro zkrácení dveří (max. 60 mm)
- rozměr „100“
- posuvné dveře - podlouhlý boční úchyt
- posuvné dveře - hákový zámek s bočními úchyty
- třetí závěs 3D barva: stříbrná, bílá, černá (příplatek k ceně zárubně)
- třetí závěs 3D barva: zlatá (příplatek k ceně zárubně)
- padací práh
- výplň plná dřevotříska
- výplň dutinková dřevotříska
- zesílení pro samozavírač (vyžadován 3. závěs)
- magnetický zámek: bílý, černý pro bezpodrážková křídla
- magnetický zámek s čelem z nerezové oceli
- zámek PRIME s lesklým čelem (stříbrný nebo zlatý)
- závěsy 3D barva: zlatá (příplatek k ceně zárubně)
- závěsy PRIME (dostupné pouze pro vybrané zárubně v PN)
- krytky na závěsy standard
- klika

(str. 206)

(str. 196)

Porta LINE

TOP
KOLEKCE



III. třídu mechanické odolnosti mají vybrané modely vyplněné dutinkovou dřevotřískou.

DOPORUČUJEME

Dodatečně je k dispozici „investiční balíček“ - dostupný pouze v PN, obsahující tříprvkové závěsy a zámek v nejvyšší třídě mechanické odolnosti (volitelné ZA PŘIPLATEK). Komplet se skládá z křídla a vybrané zárubně.

Porta LINE G.1, Beton Tmavý



Porta LINE H.1, Beton Tmavý



model A.1



model B.1



model C.1



model E.1



model F.1



model G.1



model H.1

DEKORY

Fólie Portadecor ★★★★★☆



* do vyčerpání zásob

Fólie Portasynchro 3D ★★★★★☆

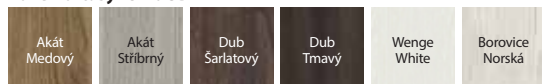

Fólie Portaperfect 3D ★★★★★☆

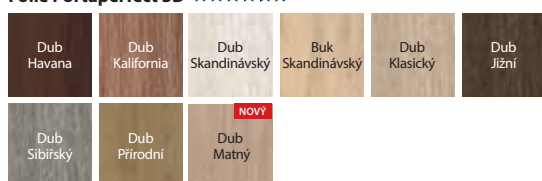

Laminát CPL HQ 0,2 ★★★★★☆

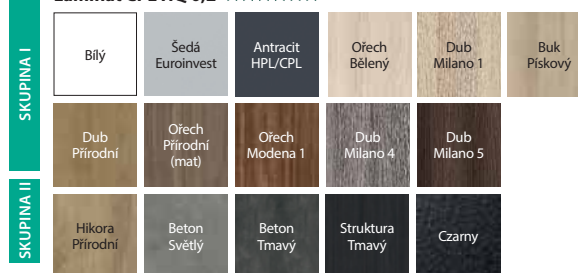

* do vyčerpání zásob

Portalamino ★★★★★☆

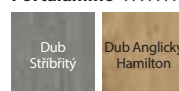

stříbrná intarzie
dostupná je také černá intarzie

TECHNICKÉ INFORMACE

KONSTRUKCE KŘÍDLA

Výplň tvoří „voština“ nebo dutinková dřevotříska zesílená vnitřním rámem (ZA PŘÍPLATEK). Čelek je opláštěn HDF deskou. Křídla jsou doplněna hliníkovou intarzií stříbrné nebo černé barvy o šířce 6 mm. V provedení CPL HQ jsou hrany křídla pokryty páskou ABS.

PŘÍSLUŠENSTVÍ V CENĚ KŘÍDLA

- Tři čepové závěsy standard, bezpodrážkové - dva závěsy 3D
- Zámek dostupný ve třech variantách: pro dozický klíč, pro WC sadu nebo přizpůsobený pro cylindrickou vložku
- Kulatá úchytka (k posuvným dveřím)

ZÁRUBNĚ

Doporučené polodrážkové zárubně:

- Porta SYSTEM str. 174
- MINIMAX str. 172
- OCELOVÉ str. 186-191

Doporučené bezpodrážkové zárubně:

- Porta SYSTEM ELEGANCE str. 176
- LEVEL str. 180

POZNÁMKY

- V posuvných křídlech u modelů F.1 a G.1 je intarzie ve výšce úchytu.
- Příprava pro zkrácení dveří se týká křidel s výplní „voština“.
- Křídla s výplní „plná a děrovaná dřevotříska“ mají přípravu ke zkrácení se standardu.
- Rozměr „110“ je dostupný pouze s výplní „dutinková dřevotříska“.
- Možnost libovolného sestavení rozměrů křidel u dvoukřídlých dveří. U dvoukřídlých bezpodrážkových dveří je nutné objednat aktivní a pasivní křídlo.
- Dvoukřídlé dveře nejsou dostupné s magnetickým zámkem.
- S variantou „zesílení pro samozavírač“, jsou vyžadovány 3 závěsy.

- Při šířce „100“ a „110“ je nezbytný třetí závěs 3D
- Závěsy 3D jsou baleny se zárubní

- **Spodní hrana v produktech s povrchem CPL HQ je chráněna před vlhkostí díky technologii TechnoPORTA AQUA STOP**

ZA PŘÍPLATEK

- dekory v CPL 0,2 mm – SKUPINA II
- investiční balíček (pouze v PN) - příplatek ke křídlu
- investiční balíček (pouze v PN) - příplatek k zár.
- ventilační výřez, ventilační otvory
- **AKCE** – ke dveřím v CPL - balíček PRIME (pouze v PN) bez příplatku
- příprava pro zkrácení dveří (max. 60 mm)
- rozměr „100“, „110“
- posuvné dveře - podlouhlý boční úchyt
- posuvné dveře - hákový zámek s bočními úchyty
- třetí závěs 3D barva: stříbrná, bílá, černá (příplatek k ceně zárubně)
- třetí závěs 3D barva: zlatá (příplatek k ceně zárubně)
- padací práh
- výplň plná dřevotříska
- výplň dutinková dřevotříska
- zesílení pro samozavírač (vyžadován 3. závěs)
- magnetický zámek: bílý, černý pro bezpodrážkovou křídla
- magnetický zámek s čelem z nerezové oceli
- zámek PRIME s lesklým čelem (stříbrný nebo zlatý)
- závěsy 3D barva: zlatá (příplatek k ceně zárubně)
- závěsy PRIME (dostupné pouze pro vybrané zárubně v PN)
- krytky na závěsy standard
- klika

(str. 206)
(str. 196)

Porta CPL



Porta CPL 1.1, křídlo – Dub Přírodní, zárubeň – Černá

III. třídu mechanické odolnosti mají vybrané modely vyplněné dutinkovou dřevotřískou.

DOPORUČUJEME

Dodatečně je k dispozici „investiční balíček“ - dostupný pouze v PN, obsahující tříprvkové závěsy a zámek v nejvyšší třídě mechanické odolnosti (volitelně ZA PŘIPLATEK). Komplet se skládá z křídla a vybrané zárubně.



Porta CPL 1.1, Dub Přírodní



model 1.1



model 1.2



model 1.3



model 1.4



model 1.5



model 5.1



model 5.2



model 5.4



model 5.5

DEKORY

Laminát CPL HQ 0,2 ★★★★★☆ Laminát HPL a CPL 0,7 ★★★★★☆



Podívejte se na možnosti realizace jiných modelů v Porta KONTRAKT, viz str. 232.

SKUPINA I

Bílý	Šedá Euroinvest	Antracit HPL/CPL	Ořech Bělený	Dub Miláno 1	Buk Pískový
Dub Přírodní	Ořech Přírodní (mat)	Ořech Modena 1	Dub Miláno 4	Dub Miláno 5	
Hikora Přírodní	Beton Světlý	Beton Tmavý	Struktura Tmavý	Czarny	

SKUPINA II

Porta CPL

* do vyčerpání zásob



rámeček se sklem



rámeček s výplní

TECHNICKÉ INFORMACE

KONSTRUKCE KŘÍDLA

Skupina 1 – „voština“ nebo dutinková dřevotříška zesílená vnitřním rámem (ZA PŘÍPLATEK). Skupina 5 a model 1.4 – dřevotřísková deska plná. Celek je opláštěn HDF deskou. Hrany křídla pokryty páskou ABS.

PŘÍSLUŠENSTVÍ V CENĚ KŘÍDLA

- Zámek dostupný ve třech variantách: pro dozický klíč, pro WC sadu nebo přizpůsobený pro cylindrickou vložku
- Tři čepové závěsy standard nebo bezpolodrážkové - dva závěsy 3D
- Sklo vzor „činčila“ nebo tvrzené matné / čiré (ZA PŘÍPLATEK)
- Příprava pro zkrácení dveří (max. 60 mm) (pouze skupina 5)
- Kulatá úchytky (k posuvným dveřím)

ZÁRUBŇ

Doporučené polodrážkové zárubně:

- Porta SYSTEM str. 174
- MINIMAX str. 172
- OCELOVÉ str. 186-191

Doporučené bezpolodrážkové zárubně:

- Porta SYSTEM ELEGANCE str. 176

POZNÁMKY

- Křídla s výplní „plná a děrovaná dřevotříška“ mají přípravu ke zkrácení ve standardu.
- Rozměr „110“ dostupný pouze s výplní plná dřevotříška. Rozměry prosklení – jako u „100“.
- Rozměr „100“ a „110“ není dostupný pro model 1.4.
- Dekor Černá není dostupná pro modely skupiny 5
- **Polodrážkové dveře jsou vybaveny 3 závěsy, bezpolodrážkové 2 závěsy - závěsy jsou baleny se zárubní.**
- Možnost libovolného sestavení rozměrů křídel u dvoukřídlých dveří.
- Pasivní křídlo (standardní) k dostání v rozměrech „60“ až „100“
- Pasivní křídlo (boční panel) v rozměrech „30“, „40“, „50“ je k dispozici pouze v plné verzi. U dvoukřídlých bezpolodrážkových dveří je nutné objednat aktivní a pasivní křídlo.
- Možnost realizace jiných modelů přes Porta KONTRAKT str. 232.
- Dvoukřídlé dveře nejsou dostupné s magnetickým zámkem.
- S variantou „zesílení pro samozavírač“, jsou vyžadovány 3 závěsy.
- Při šířce „100“ a „110“ je nezbytný třetí závěs 3D
- Závěsy 3D jsou baleny se zárubní

- Okopové plechy jsou dostupné pouze v modelech šířky „80“, „90“ a „100“ ve verzi s dutinkovou dřevotřískou.
- **Spodní hrana v produktech s povrchem CPL HQ je chráněna před vlhkostí díky technologii TechnoPORTA AQUA STOP**

ZA PŘÍPLATEK

- kulaté okénko z nerezové oceli – model 1.1
- otočení skla bez příplatku
- dekory v CPL 0,2 a 0,7 mm – SKUPINA II
- investiční balíček (pouze v PN) - příplatek ke křídlu
- investiční balíček (pouze v PN) - příplatek k zár.
- okopový plech - sada na obě strany (modely 1.1, 1.2, 1.3)
- okopový plech s ventilací - sada na obě strany (modely 1.1, 1.2, 1.3)
- okopový plech s ventilačním podřezem - sada na obě strany (modely 1.1, 1.2, 1.3)
- okopový plech horní - sada na obě strany (modely 1.1, 1.2)
- ventilační výřez, otvory nebo mřížka
- **AKCE** – balíček PRIME (pouze v PN) bez příplatku
- příprava pro zkrácení dveří (max. 60 mm) – gr. 1
- rozměr „100“, „110“
- posuvné dveře - podlouhlý boční úchyt
- posuvné dveře - hákový zámek s bočními úchyty
- skla matné, čiré - modely sk. 5 (za 1 ks. skla)
- skla matné, čiré - model 1.2
- skla matné, čiré - model 1.3 a 1.4
- skla matné, čiré - model 1.5
- třetí závěs 3D barva: stříbrná, bílá, černá (příplatek k ceně zárubně)
- třetí závěs 3D barva: zlatá (příplatek k ceně zárubně)
- padací práh
- výplň plná dřevotříška
- výplň dutinková dřevotříška
- zesílení pro samozavírač (vyžadován 3. závěs)
- magnetický zámek: bílý, černý pro bezpolodrážková křídla
- magnetický zámek s čelem z nerezové oceli
- závěsy 3D barva: zlatá (příplatek k ceně zárubně)
- krytky na závěsy standard (str. 206)
- klika (str. 196)

Investiční balíček*



Porta CPL 1.1, Černý

DOPORUČUJEME

„Investiční balíček“ obsahuje tříelementové závěsy a zámek nejvyšší kategorie použití. Komplet tvoří křídlo a dedikovaná zárubeň.



Porta CPL 1.1, Černý

Porta CPL 1.1, Černý
Investiční balíček dostupný u vybraných modelů dveří s výplní z dřevotřísky:

- Porta CPL,
- Porta RESIST,
- Porta LINE (provedení CPL, Portalamino),
- Porta DECOR (provedení Portalamino),
- Natura CLASSIC.

Porta SYSTEM, Ocelová Porta SYSTEM, Ocelová regulovaná, Ocelová rohová MALÁ PLUS a VELKÁ.

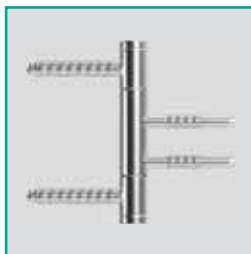

tříelementové závěsy pro zárubeň Porta System – technická rozteč

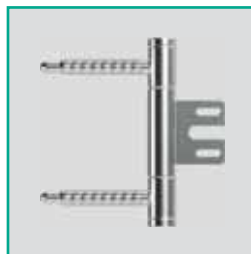

tříelementové závěsy pro ocelovou zárubeň – technická rozteč



zámek v nejvyšší 3. třídě kategorie použití podle PN-EN 12209

NEJČASTĚJI VOLENÉ MODELY

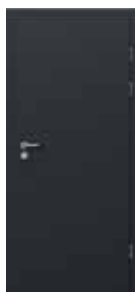

model 1.1



model 1.2



model 1.5

DEKORY Porta CPL

Laminát CPL HQ 0,2 ★★★★★☆ Laminát HPL a CPL 0,7 ★★★★★★



Podívejte se na možnosti realizace jiných modelů v Porta KONTRAKT, viz str. 232.

SKUPINA I

Bílý	Šedá Euroinvest	Antracit HPL/CPL	Ořech Bělený	Dub Milano 1	Buk Pískový
Dub Přírodní	Ořech Přírodní (mat)	Ořech Modena 1	Dub Milano 4	Dub Milano 5	
Hikora Přírodní	Beton Světlý	Beton Tmavý	Struktura Tmavý	Czarny	

SKUPINA II

INVESTIČNÍ BALÍČEK

* do vyčerpání zásob



padací práh

POZOR! V ceně křídla je zahrnuta výplň z dutinkové dřevotřísky a investiční balíček. Komplet tvoří křídlo a doporučená zárubeň.



horní panel

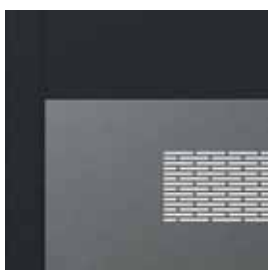

dolní ventilační panel

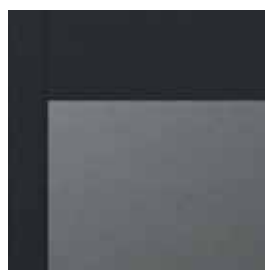

dolní panel

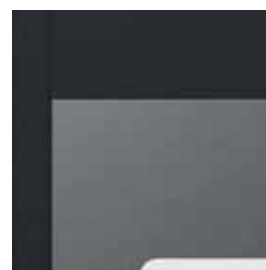

dolní panel s ventilačním podřezem

TECHNICKÉ INFORMACE Porta CPL

KONSTRUKCE KŘÍDLA

Výplň křídla tvoří deska z dutinkové dřevotřísky nebo planá deska zpevněná vnitřním rámem. Celek je obložen HDF deskou. Boky křídla jsou pokryty ABS páskou.

PŘÍSLUŠENSTVÍ V CENĚ KŘÍDLA

- Zámek: na běžný klíč, s WC zámek nebo přizpůsobený pro patentní vložku
- Polodrážkové dveře: dva nebo tři tříelementové závěsy
- Sklo vzor „čínčila“ nebo matné tvrzené a průhledné (varianta s příplatkem)
- Příprava na zkrácení (max. 60 mm)

ZÁRUBNĚ

Doporučené polodrážkové zárubně:

- Porta SYSTEM str. 174
- OCELOVÉ str. 186-191

POZNÁMKY

- Norma PN EN 14351-2:2018-12.
- Rozměr prosklení v křídlech „110“ – stejně jako v případě „100“
- Možnost libovolné kombinace rozměrů křidel u dvojitých dveří.
- Pasivní křídlo (standardní) dostupné v rozměrech „60“ až „100“
- Pasivní křídlo (dodatečné) s rozměry „30“, „40“, „50“ pouze v plné verzi.
- Možnost realizace jiných modelů prostřednictvím Porta KONTRAKT str. 232.

• Rozměr „80“ a „90“ v investiční normě pro polodrážkové dveře (světla výška 800, 900 mm) dostupný jako standard - bez příplatku

- Ocelové panely dostupné pro rozměry „80“, „90“ a „100“
- Dolní hrana zajištěná proti vlhkosti v technologii TechnoPORTA AQUA STOP

ZA PŘÍPLATEK

- investiční balíček (pouze v PN) - příplatek k zár.
- kulaté okénko z nerezové oceli – model 1.1
- otočení skla
- dekory v CPL 0,2 a 0,7 mm – SKUPINA II
- okopový plech - sada na obě strany - pouze v PN (modely 1.1, 1.2, 1.3)
- okopový plech - sada na obě strany - pouze v PN (modely 1.1, 1.2, 1.3)
- okopový plech s ventilačním podřezem - sada na obě strany - pouze v PN (modely 1.1, 1.2, 1.3)
- okopový plech horní - sada na obě strany - pouze v PN (modely 1.1, 1.2)
- ventilační výřez, otvory nebo mřížka
- rozměr „100“, „110“
- skla matné, čiré - model 1.2
- skla matné, čiré - model 1.5
- padací práh
- zesílení pro samozavírač (vyžadován 3. závěs)
- změna z dutinkové dřevotřísky na plnou
- klika

(str. 201)

Porta RESIST

TOP
KOLEKCE



III. třídu mechanické odolnosti mají vybrané modely vyplněné dutinkovou dřevotřískou.

DOPORUČUJEME

Dodatečně je k dispozici „investiční balíček“ - dostupný pouze v PN, obsahující tříprvkové závěsy a zámek v nejvyšší třídě mechanické odolnosti (volitelné ZA PŘÍPLATEK). Komplet se skládá z křídla a vybrané zárubně.

Porta RESIST 1.1, Halifax Přírodní s ocelovou bezfalcovou zárubní

svíslá struktura:



Porta RESIST 7.1, Halifax Přírodní



model 1.1



model 1.2



model 1.3



model 1.4

vodorovná struktura:



model 7.1



model 7.2



model 7.3



model 7.4

svíslá nebo vodorovná struktura:



model B.1*



model E.1*



model H.1*



model 4.A
dostupné také s
černým sklem



model 4.B

* struktura dřeva shodná se směrem intarzií

DEKORY

Gladstone / Halifax ★★★★★

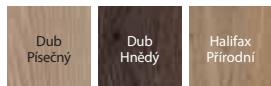

K Podívejte se na možnosti realizace jiných modelů v Porta KONTRAKT, viz str. 232.

INOVATIVNÍ PRODUKT NA TRHU

Struktura a typ povrchu Gladstone / Halifax má autentický vzhled připomínající surové dřevo.

PŘÍKLADOVÉ POUŽITÍ DVEŘÍ PORTA RESIST:

- Kanceláře
- Hotely a penziony
- Veřejné budovy
- Obytné budovy

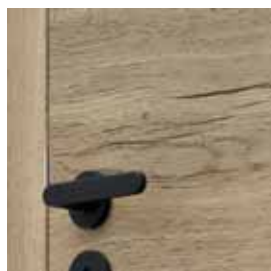

Synchronická struktura Gladstone/Halifax zdůrazňující přírodní surovost dřeva



prosklení v modelu 4.A

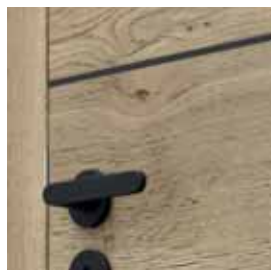

černá intarzie
dostupná je také stříbrná intarzie

DOPORUČUJEME!

Povrch křídla pokrytý deskou lisovanou pod velkým tlakem s velmi drobnou strukturou vláken. Díky své vysoké hustotě garantuje velmi dobrou odolnost proti nárazům, otěru a poškrábání.



TECHNICKÉ INFORMACE

KONSTRUKCE KŘÍDLA

Výplň tvoří „voština“ nebo dutinková dřevotříška zesílená vnitřním rámem (ZA PŘÍPLATEK), modely 1.4, 7.4 – plná dřevotříška, 4.B – výplň „dutinková dřevotříška“. Celek je opláštěn kompozitní deskou. Hrany křídla jsou pokryty páskou ABS. Modely s intarziemi jsou doplněny o hliníkové intarzie ve stříbrné nebo černé barvě o šířce 6 mm. Křídla 4.A, 4.B jsou vybaveny tvrzeným sklem o tloušťce 8 mm, které představuje konstrukční prvek křídla.

PŘÍSLUŠENSTVÍ V CENĚ KŘÍDLA

- Tři čepové závěsy standard, bezpolodrážkové - dva závěsy 3D
- Zámek dostupný ve třech variantách: pro dozický klíč, pro WC sadu nebo přizpůsobený pro cylindrickou vložku
- Sklo – modely skupiny 1 a 7 vzory: „činka“, matné tvrzené, čiré; modely skupiny 4: tvrzené matné sklo 8 mm
- Kulatá úchytky (k posuvným dveřím)

ZÁRUBNĚ

Doporučené polodrážkové zárubně:

- Porta SYSTEM str. 174
- MINIMAX str. 172
- OCELOVÉ str. 186-191

Doporučené bezpolodrážkové zárubně:

- Porta SYSTEM ELEGANCE str. 176

POZNÁMKY

- Křídlo je pokryto kompozitní deskou Gladstone/Halifax s výraznou strukturou povrchu, zárubeň je pokryta doporučeným povrchem CPL 0,2 mm bez struktury povrchu.
- Polodrážkové dveře jsou vybaveny 3 závěsy, bezpolodrážkové 2 závěsy - závěsy jsou baleny se zárubní.
- Mřížka, ventilační otvory a příprava pro zkrácení dveří nedostupné u modelů skupiny 4.
- Křídla s výplní „plná a děrovaná dřevotříška“ mají přípravu ke zkrácení ve standardu.
- Rozměr „110“ dostupný pouze s výplní plná dřevotříška. Rozměry prosklení – jako u „100“.
- Rozměr „110“ není dostupný pro modely sk.4
- Rozměr „100“ a „110“ není dostupný pro model 1.4, 7.4.

- Stálý rozměr prosklení u modelu 4.A.
- Dvoukřídlové dveře nejsou dostupné s magnetickým zámkem.
- Možnost libovolného sestavení rozměrů křidel u dvoukřídlových dveří. U dvoukřídlových bezpolodrážkových dveří je nutné objednávat aktivní a pasivní křídlo.
- S variantou „zesílení pro samozavírač“, jsou vyžadovány 3 závěsy.
- Při šířce „100“ je nezbytný třetí závěs 3D
- Závěsy 3D jsou baleny se zárubní
- Spodní hrana v produktech s povrchem CPL HQ je chráněna před vlhkostí díky technologii TechnoPORTA AQUA STOP.

ZA PŘÍPLATEK

- kulaté okénko z nerezové oceli – model 1.1, 7.1
- černé sklo (pouze v PN) – model 4.A
- otočení skla
- investiční balíček (pouze v PN) - příplatek ke křídlu
- investiční balíček (pouze v PN) - příplatek k zár.
- ventilační výřez, ventilační otvory, mřížka (pouze sk. 1 a 7)
- **AKCE** – balíček PRIME (pouze v PN)
- příprava pro zkrácení dveří (max. 60 mm) – mimo sk. 4
- rozměr „100“, „110“
- posuvné dveře - podlouhlý boční úchyt
- posuvné dveře - hákový zámek s bočními úchyty
- třetí závěs 3D barva: stříbrná, bílá, černá (příplatek k ceně zárubně)
- třetí závěs 3D barva: zlatá (příplatek k ceně zárubně)
- padací práh
- výplň plná dřevotříška
- výplň dutinková dřevotříška
- zesílení pro samozavírač (vyžadován 3. závěs)
- magnetický zámek: bílý, černý pro bezpolodrážková křídla
- magnetický zámek s čelem z nerezové oceli
- závěsy 3D barva: zlatá (příplatek k ceně zárubně)
- krytky na závěsy standard
- klika

(str. 206)
(str. 196)

Porta FOCUS

TOP
KOLEKCE



Porta FOCUS 4.A, Ořech Přírodní (mat)



Porta FOCUS 4.A, Ořech Přírodní (mat)



model 2.0



model 4.A



model 4.A
s černým sklem



model 4.B

ČESKÁ
NORMA

60 - 110



120 - 200



40 mm



DEKORY

Fólie Portadecor ★★★★★☆



* do vyčerpání zásob

Fólie Portasynchro 3D ★★★★★☆

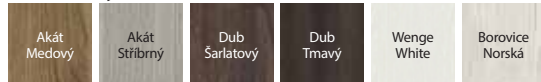

Fólie Portaperfect 3D ★★★★★☆

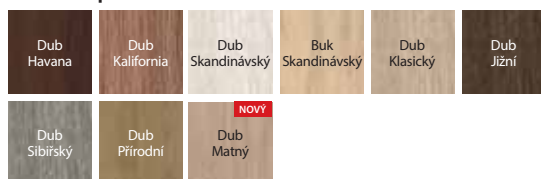

Laminát CPL HQ 0,2 ★★★★★☆



* do vyčerpání zásob

Portalamino ★★★★★☆

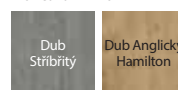
spojení se sklem „na hranu“
křídlo polodrážkovéspojení se sklem „na hranu“
křídlo bezpolodrážkovéspojení se sklem „na hranu“
křídlo polodrážkovéspojení se sklem „na hranu“
křídlo bezpolodrážkové

KONSTRUKCE KŘÍDLA

Výplň tvoří „voština“ nebo dutinková dřevotříška zesílená vnitřním rámem (ZA PŘÍPLATEK). Celek je opláštěn HDF deskou. Modely s prosklením jsou vybaveny matným tvrzeným sklem o tloušťce 8 mm, které představuje konstrukční prvek křídla. V provedení CPL HQ jsou hrany křídla pokryty páskou ABS.

PŘÍSLUŠENSTVÍ V CENĚ KŘÍDLA

- Tři čepové závěsy standard, bezpolodrážkové - dva závěsy 3D
- Zámek: pro dozický klíč, pro WC sadu nebo přizpůsobený pro cylindrickou vložku
- Matné tvrzené sklo
- Kulatá úchytky (k posuvným dveřím)

ZÁRUBŇ

Doporučené polodrážkové zárubně:

- Porta SYSTEM str. 174
- MINIMAX str. 172
- OCELOVÉ str. 186-191

Doporučené bezpolodrážkové zárubně:

- Porta SYSTEM ELEGANCE str. 176
- LEVEL str. 180

POZNÁMKY

- Ventilací výřez je dostupný pouze u prosklených modelů s matným sklem (bez vzoru) a v polské normě.
- Rozměr „110“ je dostupný pouze s výplní plná dřevotříška.
- Možnost libovolného sestavení rozměrů křidel u dvoukřídlových dveří. U dvoukřídlových bezpolodrážkových dveří je nutné objednat aktivní a pasivní křídlo.
- Model 4.B je dostupný pouze s výplní „dutinková dřevotříška“ bez doplňkového příplatku.

- Rozměr „110“ není dostupný u modelů skupiny 4.
- Stálý rozměr prosklení pouze u modelů skupiny 2, model 4.A.
- Dvoukřídlové dveře nejsou dostupné s magnetickým zámkem.
- Při šířce „100“ a „110“ je nezbytný třetí závěs 3D
- Závěsy 3D jsou baleny se zárubní

ZA PŘÍPLATEK

- černé sklo (pouze v PN) – model 4.A
- dekory v CPL 0,2 mm – SKUPINA II
- ventilací výřez, ventilací otvory
- **AKCE** – ke dveřím v CPL - balíček PRIME (pouze v PN) bez příplatku
- rozměr „100“, „110“
- posuvné dveře - podlouhlý boční úchyt
- posuvné dveře - hákový zámek s bočními úchyty
- třetí závěs 3D barva: stříbrná, bílá, černá (příplatek k ceně zárubně)
- třetí závěs 3D barva: zlatá (příplatek k ceně zárubně)
- výplň plná dřevotříška
- výplň dutinková dřevotříška
- magnetický zámek: bílý, černý pro bezpolodrážková křídla
- magnetický zámek s čelem z nerezové oceli
- zámek PRIME s lesklým čelem (stříbrný nebo zlatý)
- závěsy 3D barva: zlatá (příplatek k ceně zárubně)
- závěsy PRIME (dostupné pouze pro vybrané zárubně v PN)
- krytky na závěsy standard
- klika (str. 206)

(str. 196)

Porta LOFT

TOP
KOLEKCE



Porta LOFT je kolekce, která otevírá nové perspektivy pro interiérový design. Průvodním motivem je nadčasová černá barva v matném provedení, která se objevuje na zárubni a veškerém příslušenství.

Díky spojení s dekorem PORTA můžeme vytvořit vlastní, originální výrobek, který dokonale zapadne do téměř každého interiéru.

Porta LOFT 1.1, Buk Skandinávský



Porta LOFT 1.1, Buk Skandinávský



model 7.1



model 1.1



model 4.A
dostupné také
s černým sklem



model 4.B



model 7.1



model 1.1



model 4.A



model 4.B

DEKORY

Fólie Portaperfect 3D ★★★★★☆

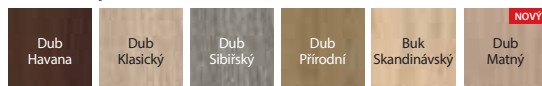

Gladstone / Halifax ★★★★★★

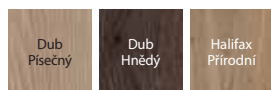

Laminát CPL HQ 0,2 ★★★★★☆



DEKORY ZÁRUBNÍ

Fólie SUPER MATT ★★★★★☆



Laminát CPL HQ 0,2 ★★★★★☆



spojení se sklem



závěs 3D v barvě zárubně



čelo zámku



čelo zámku

TECHNICKÉ INFORMACE

KONSTRUKCE KŘÍDLA

Výplň tvoří „voština“ nebo dutinková dřevotříska zesílená vnitřním rámem (ZA PŘÍPLATEK). Celek je opláštěn HDF deskou. Prosklené modely jsou vybaveny tvrzeným sklem o tloušťce 8 mm, které představuje konstrukční prvek křídla. **Charakteristickou vlastností kolekce je použití hrany ABS v černé nebo bílé barvě.**

PŘISLUŠENSTVÍ V CENĚ KŘÍDLA

- Dva bezpolodrážkové závěsy 3D nebo tři (ZA PŘÍPLATEK) - v barvě zárubně. Černé nebo Bílé.
- Zámek klasický nebo magnetický s čelem v barvě hrany křídla - černá nebo bílá.
- Tvrzené matné sklo o tloušťce 8 mm

ZÁRUBNĚ

Doporučené bezpolodrážkové zárubně:

- Porta SYSTEM ELEGANCE v barvě černé nebo bílé.
- Ocelová Porta SYSTEM ELEGANCE v barvě černé nebo bílé.

POZNÁMKY

- **Ventilační výřez je dostupný pouze u prosklených modelů v polské normě.**
- Model 4.B je dostupný pouze s výplní „dutinková dřevotříska“ bez dalšího příplatku.
- **Stálý rozměr prosklení u modelů model 4.A.**
- Bezpolodrážkové dveře jsou vybaveny 2 závěsy - závěsy jsou baleny se zárubní.
- Výplň dutinková dřevotříska nebo plná deska má již přípravu ke zkrácení automaticky
- Při šířce „100“ je nezbytný třetí závěs 3D

ZA PŘÍPLATEK

- černé sklo (pouze v PN) – model 4.A
- otočení skla
- dekory v CPL 0,2 mm – SKUPINA II
- ventilační výřez
- příprava pro zkrácení dveří (max. 60 mm) – model 1.1
- rozměr „100“
- třetí závěs 3D (příplatek k ceně zárubně)
- padací práh
- výplň plná dřevotříska
- výplň dutinková dřevotříska
- klika

bez příplatku



Natura CLASSIC



Natura CLASSIC 3.1, Dub, vzor dýhy pásek

III třídu mechanické odolnosti mají vybrané modely vyplněné dutinkovou dřevotřískou.

DOPORUČUJEME

Dodatečně je k dispozici „investiční balíček“ - dostupný pouze v PN, obsahující tříprvkové závěsy a zámek v nejvyšší třídě mechanické odolnosti (volitelné ZA PŘÍPLATEK). Komplet se skládá z křídla a vybrané zárubně.

VÝŠKA 220

svislá struktura dřeva:



model 1.1



model 1.1



model 1.2



model 1.3



model 1.4

NOVINKA

vodorovná struktura dřeva:



model 3.1
kombinovaná
struktura



model 7.1



model 7.2



model 7.3



model 7.4



Natura CLASSIC 3.1, Dub 1, vzor květ - kombinovaný



DEKORY

Přírodní dýha Select ★★★★★☆

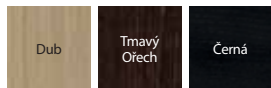

Přírodní dýha Dub ★★★★★☆



Přírodní dýha Jasan ★★★★★☆



Dýha Jasan je dostupná pro Modely skupiny 1, vzor dýhy – květ.

Přírodní dýha Ořech ★★★★★☆



Dýha Ořech je dostupná pro Modely skupiny 1, vzor dýhy – květ.

Přírodní dýha Dub Satin ★★★★★☆

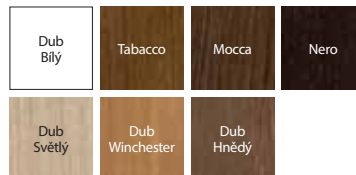

Prizpůsobte barvu individuálním potřebám a zeptejte se pomocí Porta KONTRAKT. Podrobnosti o nestandardních objednávkách, viz str. 232.

Specifikem přírodní dýhy je možnost výskytu rozdílů v textuře a barvě. Tyto rozdíly nemohou být důvodem k reklamaci.



vodorovná struktura dřeva skupina 7

TECHNICKÉ INFORMACE

KONSTRUKCE KŘÍDLA

Výplň křídla tvoří stabilizační vložka zesílená vnitřním rámem. Rám s výplní je oboustranně opláštěný deskou pokrytou přírodní dýhou vysoké kvality. Povrch křídla je zabezpečen ekologickými vodními laky. Dýhy ze skupiny Select a Dub, Jasan, Ořech a Satin (kromě Dub Bílý) jsou vytvřené technologií UV (polomatny). Výplň dutinková je ZA PŘÍPLATEK.

PŘÍSLUŠENSTVÍ V CENĚ KŘÍDLA

- Zámek s čelem stříbrný lesk nebo zlatý lesk: pro dozický klíč, pro WC sadu nebo přizpůsobený pro cylindrickou vložku
- Sklo vzor „čincila“ nebo tvrzené matné
- Příprava pro zkrácení dveří, maximálně 60 mm
- Kulatá úchytky (k posuvným dveřím)

ZÁRUBNĚ

Doporučené polodrážkové zárubně:

- Porta SYSTEM str. 174
- MINIMAX str. 172
- OCELOVÉ str. 186-191

Doporučené bezpolodrážkové zárubně:

- Porta SYSTEM ELEGANCE str. 176
- Porta SYSTEM ELEGANCE 90° str. 176

Doporučené bezpolodrážkové zárubně reverzní:

- Porta SYSTEM reverzní str. 176

POZNÁMKY

- Polodrážkové dveře vybavené 3 závěsy typu PRIME (dostupné pouze v PN), bezpolodrážkové 2 závěsy 3D, – závěsy jsou baleny se zárubní.
- **Výška 220 cm – dostupná pro model 1.1 a 7.1 výplň - dutinková dřevotřísková, tři závěsy 3D ve standardu**
- Rozměr „100“ nedostupný pro model 1.3.
- Ventilační otvory jsou dostupné ve stříbrné nebo zlaté barvě v 1 řadě.
- Možnost libovolného sestavení rozměrů křidel u dvoukřídlových dveří. U dvoukřídlových bezpolodrážkových dveří je nutné objednávat aktivní a pasivní křídlo.
- Dvoukřídlové dveře nejsou dostupné s magnetickým zámkem.

ZA PŘÍPLATEK

- * příplatek ke sk. 5 - za jeden panel
- kulaté okénko z nerezové oceli (pouze modely 1.1 i 7.1)
- posuvné dveře - podlouhlý boční úchyt
- posuvné dveře - hákový zámek s bočními úchyty
- zrcadlo na jednu stranu
- zrcadlo na obou stranách
- model s různým uložením dýhy
- reverzní pol. - třetí závěs 3D barva: bílá, černá (příplatek k ceně zárubně)
- reverzní pol. - třetí závěs 3D barva: stříbrná (příplatek k ceně zárubně)
- investiční balíček (pouze v PN) - příplatek ke křídlu
- investiční balíček (pouze v PN) - příplatek k zárubni
- „ventilační výřez, ventilační otvory v 1 řadě – ventilační otvory ve 2 řadách (pouze pro modely 1.1, 1.2, 1.3)“
- povrch Černá dýha Select
- povrch Bílá dýha Dub Satin
- rozměr „100“
- třetí závěs 3D barva: stříbrná, bílá, černá (příplatek k ceně zárubně)
- třetí závěs 3D barva: zlatá (příplatek k ceně zárubně)
- reverzní polodrážka - příplatek ke křídlu
- výplň dutinková dřevotřísková
- výška křídla „220“
- magnetický zámek: bílý, černý pro bezpolodrážkové křídla
- magnetický zámek s čelem z nerezové oceli
- závěsy 3D barva: zlatá (příplatek k ceně zárubně)
- klika

(str. 196)



Natura LINE



Natura LINE E.2, Mocca

VÝŠKA 220



Natura LINE F.1, Mocca



model F.1



model F.1



model A.1



model B.1



model C.2



model E.2



model G.1



model H.1



DEKORY

Přírodní dýha Select ★★★★★☆

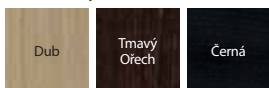

Přírodní dýha Dub ★★★★★☆



Přírodní dýha Dub Satin ★★★★★☆

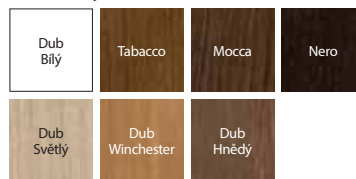

Specifikem přírodní dýhy je možnost výskytu rozdílů v textuře a barvě. Tyto rozdíly nemohou být důvodem k reklamaci.



stříbrná intarzie



stříbrná intarzie

TECHNICKÉ INFORMACE

KONSTRUKCE KŘÍDLA

Výplň křídla tvoří stabilizační vložka zesílená vnitřním rámem. Rám s výplní je oboustranně opláštěný deskou pokrytou přírodní dýhou vysoké kvality. Modely s intarziemi jsou doplněny o hliníkové intarzie stříbrné barvy o šířce 6 mm. Povrch křídla je zabezpečen ekologickými vodními laky. Dýhy ze skupiny Select a Dub, Jasan, Orech a Satin (kromě Dub Bílý) jsou vytvrzené technologií UV (polomatný). Výplň dutinková dřevotřísková je ZA PŘÍPLATEK.

PŘÍSLUŠENSTVÍ V CENĚ KŘÍDLA

- Zámek s čelem stříbrný lesk nebo zlatý lesk: pro dozický klíč, pro WC sadu nebo přizpůsobený pro cylindrickou vložku
- Příprava pro zkrácení dveří, maximálně 60 mm
- Kulatá úchytky (k posuvným dveřím)

ZÁRUBNĚ

Doporučené polodrážkové zárubně:

- Porta SYSTEM str. 174
- MINIMAX str. 172
- OCELOVÉ str. 186-191

Doporučené bezpolodrážkové zárubně:

- Porta SYSTEM ELEGANCE str. 176
- Porta SYSTEM ELEGANCE 90° str. 176

Doporučené bezpolodrážkové zárubně reverzní:

- Porta SYSTEM reverzní str. 176

POZNÁMKY

- Polodrážkové dveře vybavené 3 závěsy typu PRIME (dostupné pouze v PN), bezpolodrážkové 2 závěsy 3D – závěsy jsou baleny se zárubní.
- **Výška 220 cm – výplň - dutinková dřevotříška, tři závěsy 3D ve standardu**
- Ventilační otvory jsou dostupné ve stříbrné nebo zlaté barvě v 1 řadě nebo 2 řadách.
- Možnost libovolného sestavení rozměrů křídel u dvoukřídlých dveří. U dvoukřídlých bezpolodrážkových dveří je nutné objednat aktivní a pasivní křídlo.
- Dvoukřídlé dveře nejsou dostupné s magnetickým zámkem.

ZA PŘÍPLATEK

- posuvné dveře - podlouhlý boční úchyt
- posuvné dveře - hákový zámek s bočními úchyty
- reverzní pol. - třetí závěs 3D barva: bílá, černá (příplatek k ceně zárubně)
- reverzní pol. - třetí závěs 3D barva: stříbrná (příplatek k ceně zárubně)
- ventilační výřez, ventilační otvory
- povrch Černá dýha Select
- povrch Bílá dýha Dub Satin
- rozměr „100“
- třetí závěs 3D barva: stříbrná, bílá, černá (příplatek k ceně zárubně)
- třetí závěs 3D barva: zlatá (příplatek k ceně zárubně)
- reverzní polodrážká - příplatek ke křídlu
- výplň dutinková dřevotříška
- výška křídla „220“
- magnetický zámek: bílý, černý pro bezpolodrážkovou křídla
- magnetický zámek s čelem z nerezové oceli
- závěsy 3D barva: zlatá (příplatek k ceně zárubně)
- klika



Natura VECTOR

TOP
KOLEKCE



NOVINKA

Kolekce Natura VECTOR jsou dveře s přírodní dýhou Dub Satin Bílá s nejoblíbenějšími vzory frézování kolekce Porta VECTOR a nový vzor - model J

Natura VECTOR J, Dub 1



Natura VECTOR J, Dub 1



model B



model E



model J



model U



model V



DEKORY

Přírodní dýha Dub Satin ★★★★★☆



Dub Bílá

Přírodní dýha Dub ★★★★★☆



Dub 1



Nechte pracovat fantazii! Máte nápad na vlastní model? Můžete si nechat provést libovolné frézování s Porta KONTRAKT viz str. 232.



detail frézování - viditelná struktura přírodního dubu

TECHNICKÉ INFORMACE

KONSTRUKCE KŘÍDLA

Výplň křídla tvoří stabilizační vložka zesílená vnitřním rámem. Celek je oboustranně opláštěný deskou pokrytou přírodní dýhou vysoké kvality. Povrch křídla je zabezpečen ekologickými vodními laky. Výplň dutinková dřevotřísková je ZA PŘÍPLATEK.

PŘÍSLUŠENSTVÍ V CENĚ KŘÍDLA

- Zámek s čelem stříbrný lesk nebo zlatý lesk: pro dozický klíč, pro WC sadu nebo přizpůsobený pro cylindrickou vložku
- Příprava pro zkrácení dveří, maximálně 60 mm
- Kulatá úchytky (k posuvným dveřím)

ZÁRUBŇ

Doporučené polodrážkové zárubně:

- Porta SYSTEM str. 174
- MINIMAX str. 172
- OCELOVÉ str. 186-191

Doporučené bezpolodrážkové zárubně:

- Porta SYSTEM ELEGANCE str. 176
- Porta SYSTEM ELEGANCE 90° str. 176

POZNÁMKY

- Polodrážkové dveře vybavené 3 závěsy bezpolodrážkové 2 závěsy 3D – závěsy jsou baleny se zárubní.
- Ventilací otvory jsou dostupné ve stříbrné nebo zlaté barvě v 1 řadě nebo 2 řadách.
- Možnost libovolného sestavení rozměrů křídel u dvoukřídlých dveří. Pasivní křídlo (boční panel) v rozměrech „30“, „40“, „50“ je k dispozici pouze v plné verzi bez frézování. U dvoukřídlých bezpolodrážkových dveří je nutné objednávat aktivní a pasivní křídlo.
- Dvoukřídlé dveře nejsou dostupné s magnetickým zámkem.
- S variantou „zesílení pro samozavírač“, jsou vyžadovány 3 závěsy.

ZA PŘÍPLATEK

- posuvné dveře - podlouhlý boční úchyt
- posuvné dveře - hákový zámek s bočními úchyty
- ventilací výřez, ventilací otvory
- příprava pro zkrácení dveří (max. 60 mm)
- rozměr, 100"
- třetí závěs 3D barva: stříbrná, bílá, černá (příplatek k ceně zárubně)
- třetí závěs 3D barva: zlatá (příplatek k ceně zárubně)
- výplň dutinková dřevotřísková
- výška křídla „220“
- zesílení pro samozavírač (vyžadován 3. závěs)
- magnetický zámek: bílý, černý pro bezpolodrážková křídla
- magnetický zámek s čelem z nerezové oceli
- závěsy 3D barva: zlatá (příplatek k ceně zárubně)
- klika

(str. 196)



Natura LOFT



Natura LOFT je kolekce, která otevírá nové perspektivy pro interiérový design. Průvodním motivem je nadčasová černá barva, která se objevuje na zárubni a veškerém příslušenství.

Natura LOFT 1.1, Dub 1, fládrování - proužek



Natura LOFT 1.1, Dub 1, fládrování - květ



1.1, Dub 1, fládrování - květ



1.1, Dub 1, fládrování - proužek



1.1, Jasan



1.1, Ořech

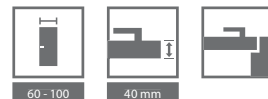

DEKORY

Přírodní dýha Dub ★★★★★☆

vzor dýhy – květ a proužek



Přírodní dýha Jasan ★★★★★☆

vzor dýhy – květ



Přírodní dýha Ořech ★★★★★☆

vzor dýhy – květ



Specifikem přírodní dýhy je možnost výskytu rozdílů v textuře a barvě. Tyto rozdíly nemohou být důvodem k reklamaci.

DEKORY ZÁRUBNÍ

Přírodní dýha Select ★★★★★☆

Černá



čelo zámku



závěs 3D v barvě zárubně

TECHNICKÉ INFORMACE

KONSTRUKCE KŘÍDLA

Výplň tvoří „voština“ nebo dutinková dřevotřísková zesílená vnitřním rámem (ZA PŘÍPLATEK). Celek je opláštěn HDF deskou s nalepenou přírodní dýhou. Hrany jsou potaženy černou přírodní dýhou Select.

Charakteristickou vlastností kolekce je použití hrany v černé barvě a také černého příslušenství.

PŘÍSLUŠENSTVÍ V CENĚ KŘÍDLA

- Dva bezpolodrážkové závěsy 3D nebo tři (ZA PŘÍPLATEK) - černé
- Zámek s čelem v barvě hrany křídla - černý

ZÁRUBEŇ

- Porta SYSTEM ELEGANCE v černé barvě str. 176
- Porta SYSTEM ELEGANCE 90° v černé barvě str. 176

POZNÁMKY

- Verze s dutinkovou dřevotřískou má přípravu ke zkrácení ve standardu.
- Třetí závěs v křídle rozměru „100“
- Bezpolodrážkové dveře jsou vybaveny 2 závěsy 3D - závěsy jsou baleny se zárubní.

ZA PŘÍPLATEK

- ventilační výřez
- rozměr „100“
- třetí závěs 3D (příplatek k ceně zárubně)
- výplň dutinková dřevotřísková



Natura GRANDE



Natura GRANDE B.3, Černá



Natura GRANDE A.0, Černá



model A.0



model A.1



model B.0



model B.1



model B.3



model C.0



model C.1



model D.0



model D.1

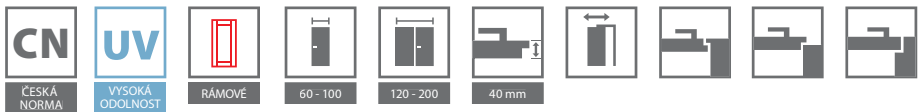

DEKORY

Přírodní dýha Select ★★★★★☆



Přírodní dýha Dub ★★★★★☆



Přírodní dýha Dub Satin ★★★★★☆

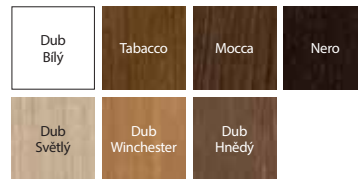

Specifikem přírodní dýhy je možnost výskytu rozdílů v textuře a barvě. Tyto rozdíly nemohou být důvodem k reklamaci.



dveře s prosklením



plochý panel

TECHNICKÉ INFORMACE

KONSTRUKCE KŘÍDLA

Konstrukce rámovo - desková. Vše je potaženo přírodní dýhou. Povrch křídla je zabezpečen ekologickými vodními laky. Dýhy ze skupiny Select a Dub Satin (kromě Dub Bílý) jsou vytvrzené technologií UV (polomatný).

PŘÍSLUŠENSTVÍ V CENĚ KŘÍDLA

- Zámek s čelem stříbrný lesk nebo zlatý lesk: pro dozický klíč, pro WC sadu nebo přizpůsobený pro cylindrickou vložku
- Sklo tvrzené matně
- Příprava pro zkrácení dveří, maximálně 60 mm. (pouze modely F.0, G.0)
- Kulatá úchytka (k posuvným dveřím)

ZÁRUBNĚ

Doporučené polodrážkové zárubně:

- Porta SYSTEM str. 174
- MINIMAX str. 172

Doporučené bezpolodrážkové zárubně:

- Porta SYSTEM ELEGANCE str. 176
- Porta SYSTEM ELEGANCE 90° str. 176

Doporučené bezpolodrážkové zárubně reverzní:

- Porta SYSTEM reverzní str. 176

POZNÁMKY

- Polodrážkové dveře vybavené 3 závěsy typu PRIME (dostupné pouze v PN), bezpolodrážkové 2 závěsy 3D – závěsy jsou baleny se zárubní.
- Možnost libovolného sestavení rozměrů křídel u dvoukřídlých dveří. U dvoukřídlých bezpolodrážkových dveří je nutné objednávat aktivní a pasivní křídlo.
- Dvoukřídlé dveře nejsou dostupné s magnetickým zámkem.

ZA PŘÍPLATEK

- posuvné dveře - podlouhlý boční úchyt
- posuvné dveře - hákový zámek s bočními úchyty
- reverzní pol. - třetí závěs 3D barva: bílá, černá (příplatek k ceně zárubně)
- reverzní pol. - třetí závěs 3D barva: stříbrná (příplatek k ceně zárubně)
- ventilační výřez
- povrch Černá dýha Select
- povrch Bílá dýha Dub Satin
- rozměr, 100"
- třetí závěs 3D barva: stříbrná, bílá, černá (příplatek k ceně zárubně)
- třetí závěs 3D barva: zlatá (příplatek k ceně zárubně)
- reverzní polodrážková - příplatek ke křídlu
- magnetický zámek: bílý, černý pro bezpolodrážková křídla
- magnetický zámek s čelem z nerezové oceli
- závěsy 3D barva: zlatá (příplatek k ceně zárubně)
- klika

(str. 196)



Natura SPACE



SPACE G.1 s černým sklem, Dub Hnědý



SPACE G.1, Dub Hnědý



model F.1



model G.1
dostupné také
s černým sklem



model H.1



DEKORY

Přírodní dýha Select ★★★★★☆

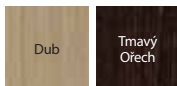

Přírodní dýha Dub ★★★★★☆



Přírodní dýha Dub Satin ★★★★★☆

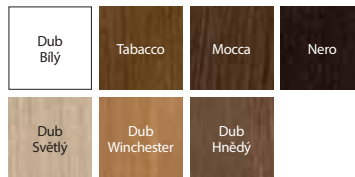

Specifikem přírodní dýhy je možnost výskytu rozdílů v textuře a barvě.

Tyto rozdíly nemohou být důvodem k reklamaci.



dveře s černým sklem



dveře s matným sklem



dveře s matným sklem

TECHNICKÉ INFORMACE

KONSTRUKCE KŘÍDLA SPACE

Konstrukce zhotovena z lepeného jehličnatého dřeva. V závislosti na modelu se křídla skládají z vnitřních rámtů potažených přírodní dýhou nebo z prvků reliéfové desky (vzor Ratan). Díky použité technologii je křídlo charakteristické vysokou odolností proti deformacím. Povrch křídla je zabezpečen ekologickými vodními laky. Dýhy ze skupiny Select a Dub Satin (kromě Dub Bílý) jsou vytvrzené technologií UV (polomatný).

PŘÍSLUŠENSTVÍ V CENĚ KŘÍDLA

- Zámek s čelem stříbrný lesk nebo zlatý lesk: pro dozický klíč, pro WC sadu nebo přizpůsobený pro cylindrickou vložku
- Příprava pro zkrácení dveří, maximálně 60 mm (IMPRESS pouze modely: 1, 3, 4, SPACE pouze modely F.0, G.0)
- Matné sklo tvrzené o tl. 8 mm

ZÁRUBNĚ

Doporučené polodrážkové zárubně:

- Porta SYSTEM str. 174
- MINIMAX str. 172
- OCELOVÉ str. 186-191

Doporučené bezpodrážkové zárubně:

- Porta SYSTEM ELEGANCE str. 176
- Porta SYSTEM ELEGANCE 90° str. 176

POZNÁMKY

- Polodrážkové dveře vybavené 3 závěsy typu PRIME (dostupné pouze v PN), bezpodrážkové 2 závěsy 3D – závěsy jsou baleny se zárubní.
- Ventilační otvory jsou dostupné ve stříbrné nebo zlaté barvě v 1 řadě.
- Možnost libovolného sestavení rozměrů křídel u dvoukřídlých dveří. U dvoukřídlých bezpodrážkových dveří je nutné objednávat aktivní a pasivní křídlo.
- Dvoukřídlé dveře nejsou dostupné s magnetickým zámkem.

ZA PŘÍPLATEK

- černé sklo (pouze v PN) – model G.1
- posuvné dveře - podlouhlý boční úchyt
- posuvné dveře - hákový zámek s bočními úchyty
- povrch Bílá dýha Dub Satin
- rozměr, 100"
- třetí závěs 3D barva: stříbrná, bílá, černá (příplatek k ceně zárubně)
- třetí závěs 3D barva: zlatá (příplatek k ceně zárubně)
- ventilační otvory
- magnetický zámek: bílý, černý pro bezpodrážková křídla
- magnetický zámek s čelem z nerezové oceli
- závěsy 3D barva: zlatá (příplatek k ceně zárubně)
- klika



Natura KONCEPT C.6, Dub

DOPORUČUJEME

Tradiční rámová konstrukce ze dřeva je zárukou dlouholeté životnosti.



Natura KONCEPT C.6, Dub



model A.0



model A.3



model A.9



model B.0



model D.0



model C.0



model C.2



model C.4



model C.6



model K.0



model K.1



model K.2



model K.3



DEKORY

Přírodní dýha Select ★★★★★☆

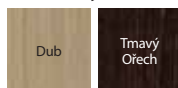

Přírodní dýha Dub ★★★★★☆



Přírodní dýha Dub Satin ★★★★★☆

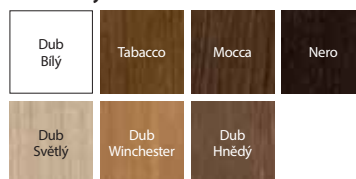

Specifikem přírodní dýhy je možnost výskytu rozdílů v textuře a barvě.

Tyto rozdíly nemohou být důvodem k reklamaci.



plochý panel – model A.0



matné sklo – model A.9



plochý panel – model B.0



intarzie – model D.0

TECHNICKÉ INFORMACE

KONSTRUKCE KŘÍDLA

Konstrukce zhotovena z lepeného jehličnatého dřeva a MDF desky. Vše je potaženo přírodní dýhou. Díky použité technologii křídlo charakterizuje vysoká odolnost protideformacím. Model D.0 obsahuje stříbrné intarzie o šíři 6 mm. Povrch křídla je zabezpečen ekologickými vodními laky. Dýhy ze skupiny Select a Dub Satin (kromě Dub Bílý) jsou vytvrzené technologií UV (polomatný).

PŘÍSLUŠENSTVÍ V CENĚ KŘÍDLA

- Zámek s čelem stříbrný lesk nebo zlatý lesk: pro dozický klíč, pro WC sadu nebo přizpůsobený pro cylindrickou vložku
- Sklo tvrzené matné
- Příprava pro zkrácení dveří, maximálně 60 mm.
- Kulatá úchytky (k posuvným dveřím)

ZÁRUBNĚ

Doporučené polodrážkové zárubně:

- Porta SYSTEM str. 174
- MINIMAX str. 172

Doporučené bezpodrážkové zárubně:

- Porta SYSTEM ELEGANCE str. 176
- Porta SYSTEM ELEGANCE 90° str. 176

POZNÁMKY

- Polodrážkové dveře vybavené 3 závěsy typu PRIME (dostupné pouze v PN), bezpodrážkové 2 závěsy 3D – závěsy jsou baleny se zárubní.
- Ventilační otvory jsou dostupné ve stříbrné nebo zlaté barvě v 1 řadě.
- Možnost libovolného sestavení rozměrů křídla u dvoukřídlových dveří. U dvoukřídlových bezpodrážkových dveří je nutné objednávat aktivní a pasivní křídlo.
- Dvoukřídlové dveře nejsou dostupné s magnetickým zámkem.

ZA PŘÍPLATEK

- * příplatek ke sk. A - za jeden panel
- * příplatek ke sk. C - za jeden panel
- * příplatek ke sk. K - za jeden panel
- posuvné dveře - podlouhlý boční úchyt
- posuvné dveře - hákový zámek s bočními úchyty
- ventilační výřez, ventilační otvory
- povrch Bílá dýha Dub Satin
- rozměr „100“
- třetí závěs 3D barva: stříbrná, bílá, černá (příplatek k ceně zárubně)
- třetí závěs 3D barva: zlatá (příplatek k ceně zárubně)
- magnetický zámek: bílý, černý pro bezpodrážkovou křídla
- magnetický zámek s čelem z nerezové oceli
- závěsy 3D barva: zlatá (příplatek k ceně zárubně)
- klika



SEVILLA



Krása klasických dveří

SEVILLA plné, Dub Bílý



SEVILLA plné, Dub Bílý



model plné



model s prosklením



boční panel I



boční panel J



DEKORY

Přírodní dýha Dub ★★★★★☆



Specifikem přírodní dýhy je možnost výskytu rozdílů v textuře a barvě. Tyto rozdíly nemohou být důvodem k reklamaci.

Přírodní dýha Dub Satin ★★★★★☆

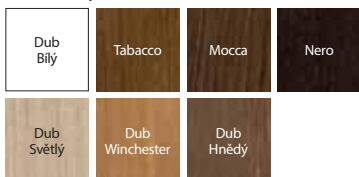

profil panelu

TECHNICKÉ INFORMACE

KONSTRUKCE KŘÍDLA

Konstrukce zhotovena z lepeného jehličnatého dřeva a MDF desky. Rám včetně výplně je oboustranně pokryt přírodní dýhou. Díky použité technologii křídlo charakterizuje vysoká odolnost proti deformacím. Povrch křídla je zabezpečen ekologickými vodními laky. Dýhy ze skupiny Dub Satin (kromě Dub Bílý) jsou vytvrzené technologií UV (polomatný). Rámy křídla Cordoba a Toledo jsou profilované pod úhlem 20°.

PŘÍSLUŠENSTVÍ V CENĚ KŘÍDLA

- Zámek s čelem stříbrný lesk nebo zlatý lesk: pro dozický klíč, pro WC sadu nebo přizpůsobený pro cylindrickou vložku
- Sklo vzor „činčila“ nebo tvrzené matné
- Příprava pro zkrácení dveří, maximálně 60 mm. Křídlo s ventilační štěrbinou – zkrácení do 40 mm
- Kulatá úchytka (k posuvným dveřím)
- Těsnění upevňující sklo

ZÁRUBNĚ

Doporučené polodrážkové zárubně:

- Porta SYSTEM str. 174
- MINIMAX str. 172

Doporučené bezpolodrážkové zárubně:

- Porta SYSTEM ELEGANCE str. 176
- Porta SYSTEM ELEGANCE 90° str. 176

POZNÁMKY

- Polodrážkové dveře vybavené 3 závěsy typu PRIME (dostupné pouze v PN), bezpolodrážkové 2 závěsy 3D – závěsy jsou baleny se zárubní.
- **Křídla jsou dostupná rovněž v nelakované verzi** v ceně standardního výrobku.
- Ventilační otvory jsou dostupné ve stříbrné nebo zlaté barvě v 1 řadě.
- Možnost libovolného sestavení rozměrů křídel u dvoukřídlých dveří. U dvoukřídlých bezpolodrážkových dveří je nutné objednávat aktivní a pasivní křídlo.
- Dvoukřídlé dveře nejsou dostupné s magnetickým zámkem.
- Boční panely o rozměru 40.

ZA PŘÍPLATEK

- posuvné dveře - podlouhlý boční úchyt
- posuvné dveře - hákový zámek s bočními úchyty
- klapačka pro dvoukřídlé dveře
- zrcadlo na jednu stranu
- ventilační výřez, ventilační štěrbina nebo ventilační otvory
- povrch Bílá dýha Dub Satin
- rozměr „100“
- třetí závěs 3D barva: stříbrná, bílá, černá (příplatek k ceně zárubně)
- třetí závěs 3D barva: zlatá (příplatek k ceně zárubně)
- magnetický zámek: bílý, černý pro bezpolodrážková křídla
- magnetický zámek s čelem z nerezové oceli
- závěsy 3D barva: zlatá (příplatek k ceně zárubně)
- klika



MADRID, CORDOBA, TOLEDO



CORDOBA 3/3 sklo s rámečkem, boční panel K, Tabacco



CORDOBA ploché, Tabacco



MADRID
plné



MADRID
1/3 sklo



MADRID
2/3 s mřížkou



MADRID
3/3 s mřížkou



CORDOBA
plné



CORDOBA
1/3 sklo



CORDOBA
2/3 sklo s
rámečkem



CORDOBA
3/3 sklo s
rámečkem



boční
panel A



boční
panel K



TOLEDO
plné



TOLEDO
model 1



TOLEDO
model 2



TOLEDO
model 3



TOLEDO
model 5



DEKORY

Přírodní dýha Dub ★★★★★☆



Specifikem přírodní dýhy je možnost výskytu rozdílu v textuře a barvě. Tyto rozdíly nemohou být důvodem k reklamaci.

Přírodní dýha Dub Satin ★★★★★☆

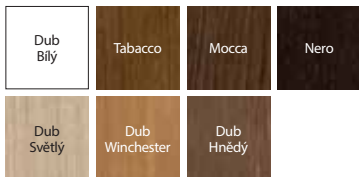

MADRID, CORDOBA, TOLEDO



CORDOBA
minimalistický profil 20°



TOLEDO
minimalistický profil 20°



MADRID
ozdobný profilovaný rámeček



MADRID
ozdobný profil panelu

TECHNICKÉ INFORMACE

KONSTRUKCE KŘÍDLA

Konstrukce zhotovena z lepeného jehličnatého dřeva a MDF desky. Rám včetně výplně je oboustranně pokryt přírodní dýhou. Díky použité technologii křídlo charakterizuje vysoká odolnost proti deformacím. Povrch křídla je zabezpečen ekologickými vodními laky. Dýhy ze skupiny Dub Satin (kromě Dub Bílý) jsou vytvrzené technologií UV (polomatný). Rámy křídla Cordoba a Toledo jsou profilované pod úhlem 20°.

PŘÍSLUŠENSTVÍ V CENĚ KŘÍDLA

- Zámek s čelem stříbrný lesk nebo zlatý lesk: pro dozický klíč, pro WC sadu nebo přizpůsobený pro cylindrickou vložku
- Sklo vzor: „činčila“ nebo tvrzené matné
- Příprava pro zkrácení dveří, maximálně 60 mm. Křídlo s ventilační štěrbinou – zkrácení do 40 mm
- Kulatá úchytka (k posuvným dveřím)
- Těsnění upevňující sklo

ZÁRUBNĚ

Doporučené polodrážkové zárubně:

- Porta SYSTEM str. 174
- MINIMAX str. 172

Doporučené bezpolodrážkové zárubně:

- Porta SYSTEM ELEGANCE str. 176
- Porta SYSTEM ELEGANCE 90° str. 176

POZNÁMKY

- Polodrážkové dveře vybavené 3 závěsy typu PRIME (dostupné pouze v PN), bezpolodrážkové 2 závěsy 3D – závěsy jsou baleny se zárubní.
- **Křídla jsou dostupná rovněž v nelakované verzi** v ceně standardního výrobku.
- Ventilační otvory jsou dostupné ve stříbrné nebo zlaté barvě v 1 řadě.
- Možnost libovolného sestavení rozměrů křidel u dvoukřídlových dveří. U dvoukřídlových bezpolodrážkových dveří je nutné objednávat aktivní a pasivní křídlo.
- Dvoukřídlové dveře nejsou dostupné s magnetickým zámkem.
- Boční panely o rozměru 40.

ZA PŘÍPLATEK

- * příplatek ke sk. A - za jeden panel
- posuvné dveře - podlouhlý boční úchyt
- posuvné dveře - hákový zámek s bočními úchyty
- klapačka pro dvoukřídlové dveře
- ventilační výřez, ventilační štěrbina nebo ventilační otvory
- povrch Bílá dýha Dub Satin
- rozměr „100“
- třetí závěs 3D barva: stříbrná, bílá, černá (příplatek k ceně zárubně)
- třetí závěs 3D barva: zlatá (příplatek k ceně zárubně)
- magnetický zámek: bílý, černý pro bezpolodrážková křídla
- magnetický zámek s čelem z nerezové oceli
- závěsy 3D barva: zlatá (příplatek k ceně zárubně)
- klika

(str. 196)





Villadora RETRO



Villadora RETRO, Residence 0, Modul RETRO, Dub Bílý



Villadora RETRO Residence 0, Dub Bílý



Capital 0



Capital 1



Residence 0



Residence 2



Delarte 0



Delarte 1



Delarte 2



Delarte 3



Empire 0



Empire 1

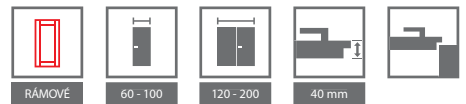

DEKORY

Přírodní dýha Dub Satin ★★★★★☆☆

Dub
Bílý

Specifikem přírodní dýhy je možnost výskytu rozdílů v textuře a barvě. Tyto rozdílů nemohou být důvodem k reklamaci.



rámeček panelu

TECHNICKÉ INFORMACE

KONSTRUKCE KŘÍDLA

Rámovo-deskové křídlo. Rám je zhotoven z borovicové dřevotřísky nejvyšší jakosti a dřevotřískových materiálů potažených přírodní dubovou dýhou, a také ze speciálně vybraného matného tvrzeného skla. Ozdobný rámeček je zhotoven z masivního dubu. Povrch křídla je zabezpečen ekologickými vodními laky.

PŘÍSLUŠENSTVÍ V CENĚ KŘÍDLA

- Zámek s čelem stříbrný lesk nebo zlatý lesk: pro dozický klíč, pro WC sadu nebo přizpůsobený pro cylindrickou vložku
- Sklo matné hladké
- Příprava pro zkrácení dveří, maximálně 60 mm

ZÁRUBĚ

Rekomendowana zárubeń przylgowa:

- Villadora RETRO str. 184

POZNÁMKY

- Dveře jsou vybaveny 3 závěsy zlaté barvy – baleny se zárubní. Možnost nákupu. Ozdobných krytek na závěsy v barvě zlatá lesklá, staré zlato (patina), stříbrná lesklá – viz ZA PŘÍPLATEK. Krytky jsou dostupné pouze v polské normě.
- Možnost libovolného sestavení rozměrů křídel u dvoukřídlých dveří.
- Dvoukřídlé dveře nejsou dostupné s magnetickým zámkem.

ZA PŘÍPLATEK

- ventilační výřez, ventilační štěrbinová krytka bez příplatku
- ventilační otvory v 1 řadě
- magnetický zámek s čelem z nerezové oceli (str. 206)
- krytky na závěsy Villadora pouze pro polskou normu (str. 196)
- klika

Skládací dveře



ALFA, BETA, Bílá

ALFA



ZPŮSOB OTEVÍRÁNÍ DVEŘÍ* (pohled shora)

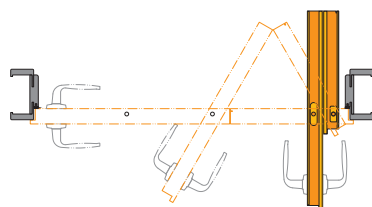

Pravé dveře

POLODRÁŽKOVÉ KŘÍDLO

Kompletní sada se skládá z:

- pojezdového systému (příplatek k sadě)
- dvoudílného křídla
- zárubně Porta SYSTEM (modifikované)



Podívejte se na dveře ALFA:
www.porta.com.pl/dm/alfabeta.wmv

BETA



ZPŮSOB OTEVÍRÁNÍ DVEŘÍ* (pohled shora)

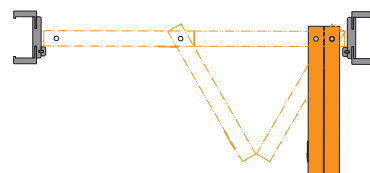

Pravé dveře

BEZPOLODRÁŽKOVÉ KŘÍDLO

Kompletní sada se skládá z:

- pojezdového systému (příplatek k sadě)
- dvoudílného křídla
- zárubně Porta SYSTEM (modifikované)



Podívejte se na dveře BETA:
www.porta.com.pl/dm/alfabeta.wmv

* POZOR: Specifikem kování je, že při úplném otevření křidel způsobují zúžení světlého průchodu (cca o 10 cm).

DEKORY

Lak Standard ★★★★★☆



Fólie Portadecor ★★★★★☆



* do vyčerpání zásob

Fólie Portasynchro 3D ★★★★★☆

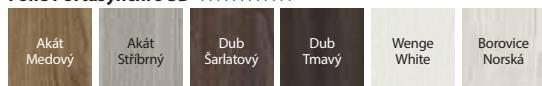

Fólie Portaperfect 3D ★★★★★☆

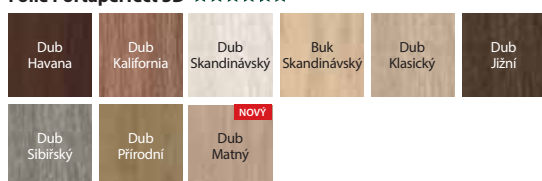

Laminát CPL HQ 0,2 ★★★★★☆

SKUPINA I	Bílý	Šedá Euroinvest	Antracit HPL/CPL	Ořech Bělý	Dub Milano 1	Buk Pískový
	Dub Přírodní	Ořech Přírodní (mat)	Ořech Modena 1	Dub Milano 4	Dub Milano 5	
SKUPINA II	Hikora Přírodní	Beton Světlý	Beton Tmavý	Struktura Tmavý	Czarny	

* do vyčerpání zásob

ALFA, BETA



způsob otevírání | skládání
křídla ALFA



způsob otevírání | skládání
křídla BETA

TECHNICKÉ INFORMACE

KONSTRUKCE KŘÍDLA

Výplň křídla tvoří stabilizační výplň „voština“ nebo dutinková dřevotříška zesílena vnitřním překližkovým rámem (ZA PŘÍPLATEK).
ALFA jsou dvoudílné asymetrické dveře s klasickým zámkem v křídle a protiplechem v profilu zárubně.
BETA jsou dvoudílné symetrické dveře, bez zámků.

PŘÍSLUŠENSTVÍ V CENĚ

- Pojezdový mechanismus (BETA)
- Těsnění
- Tři skryté stříbrné závěsy
- Zámek: pro dozický klíč, pro WC sadu nebo přizpůsobený pro cylindrickou vložku (ALFA)
- Protiplech zámků (ALFA)
- Kulatá úchytka (BETA)

ZÁRUBNĚ

- Modifikovaná zárubeň Porta SYSTEM, rozpětí nastavitelnosti šířky od B do K str. 174.

POZNÁMKY

- Rozměr „100“ je nedostupný u systému BETA.

ZA PŘÍPLATEK

- výplň dutinková dřevotříška
- zárubeň: dekory v CPL 0,2 mm – SKUPINA II
- rozměr „100“ (pouze ALFA)
- křídlo: dekory v CPL 0,2 mm – SKUPINA II
- cena pojezdového systému Alfa (příplatek k sadě)
- pojezdový systém Beta v ceně zárubně
- ventilační otvory nebo výřez
- klika

bez příplatku

(str. 196)

Posuvné systémy



Posuvný systém PORTA, Porta KONCEPT A.9, Šedá

POSUVNÉ SYSTÉMY NA STĚNU

PORTA



Kompletní sada se skládá z:

- nástěnného systému
- křídla* (ve verzi provedení „posuvné“)
- zárubně* (ve verzi provedení „tunel“)

* není v ceně

ALU



Kompletní sada se skládá z:

- nástěnného systému
- křídla* (ve verzi provedení „posuvné“)
- zárubně* (ve verzi provedení „tunel“)



DEKORY

Portadecor
Portasynchro 3D



Portadur
Fólie Premium
Přírodní dýha Select
Přírodní dýha Dub
Přírodní dýha Dub Satin



Portaperfect 3D
CPL HQ
Gladstone/Halifax



Vzorky barev viz str. 220 – 226.

POZOR! System PORTA a ALU je možné kombinovat s každým křídlem z kolekcí Porta v posuvné verzi.

TECHNICKÉ INFORMACE

System PORTA

KONSTRUKCE POSUVNÉHO SYSTÉMU PORTA

Nabízený systém se skládá z kolejnice s pojezdovými vozíky, krycí lišty kolejnice a dorazové části. Krycí lišta kolejnice a dorazová část jsou vyrobeny z dřevotřísky a MDF materiálu. Přírodní dýha v povrchové úpravě polomatný lak.

PŘÍSLUŠENSTVÍ V CENĚ SYSTÉMU

- Kolejnice s pojezdovými vozíky
- Protiplech zámku
- Kartáčové samolepicí těsnění
- Vodicí trn zajišťující vertikální stabilitu křídla upevňovaný do podlahy

ZÁRUBNĚ

- Zárubeň Porta SYSTEM ve verzi „tunel“ str. 174.
- Rozměry viz. str. 214, Tabulka 11.

POZNÁMKY

- Sada je univerzální, pokud jde o směr vysunutí křídla. Směr je možné měnit usazením dorazové části na levé nebo pravé straně tunelu Porta SYSTEM.
- Systém je určen pro kombinaci výhradně s tunelem Porta SYSTEM.

ZA PŘÍPLATEK

- dekory v CPL 0,2 mm – SKUPINA II
- povrch Bílá dýha Dub Satin
- povrch Černá dýha Dub Satin

System ALU

KONSTRUKCE POSUVNÉHO SYSTÉMU ALU

Nabízený systém se skládá z kolejnice a profilu přidružujícího křídlo. Oba prvky jsou vyrobeny z estetického hliníku.

PŘÍSLUŠENSTVÍ V CENĚ SYSTÉMU

- Vodicí trn zajišťující vertikální stabilitu křídla upevňovaný do podlahy

ZÁRUBNĚ

- Zárubeň Porta SYSTEM ve verzi „tunel“ str. 174. Rozměry viz str. 214 Tabulka 7.

POZNÁMKY

- Sada je univerzální, pokud jde o směr vysunutí křídla.
- Pro správné sestavení systému, zárubeň „tunel“ a křídla do kompletu je nutné zvolit křídlo o jeden rozměr větší, např.: pro systém a „tunel“ o šířkách „70“ → pro komplet křídlo „80“, pro „80“ → „90“, pro „150“ → 2x „80“, pro „170“ → 2x „90“ atd.
- Bez možnosti provedení s hákovým zámkem.
- Systém je určen pro kombinaci výhradně s tunelem Porta SYSTEM

Posuvné systémy



Kompletní posuvný systém do pouzdra sestává z:

- zárubeň ve verzi tunel pro zed' tl. 125 mm,
- doporučené stavební pouzdro PORTA pro stěnu o tloušťce 125 mm
- křídla ve verzi „Posuvné“

Posuvný systém KOMPACT, Porta KONCEPT A.9, Dub Skandinávský

POSUVNÝ SYSTÉM PRO ZABUDOVÁNÍ DO STĚNY NOVÁ KONSTRUKCE ZÁRUBNĚ

KOMPACT

ZPŮSOB OTEVÍRÁNÍ DVEŘÍ (pohled shora)

Diskrétní konstrukce, která je součástí sádkartonové stěny, umožňuje montáž dveří všude tam, kde běžné dveře otevírané do prostoru nabourávají koncepci navrženého interiéru nebo se nedají použít.

Posuvný systém KOMPACT
Zárubeň (tunel) + stavební pouzdro Porta KOMPACT pro stěnu 125 mm

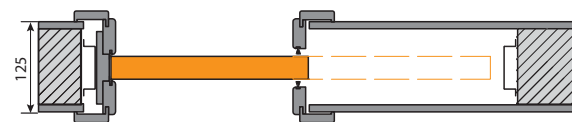

Zárubeň KOMPACT pro stěny o tloušťce 100 a 150 mm

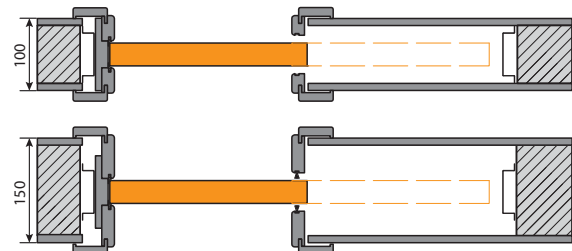

POZOR! Zárubeň pro šířku stěny 100 mm je dodávána bez protiprachových kartáčků.

POZOR! Zárubeň KOMPACT System od PORTA je navržena pro pouzdra PORTA a pouzdra předních evropských výrobců. Přesto před přistoupením k montáži zárubeň (tunelu) KOMPACT doporučujeme zkontrolovat rozměry S_0 / H_0 ocelových pouzder jiných výrobců než PORTA.



Zárubeň (tunely) pro jiné šířky stěny nebo pro nesymetrické uložení ve stěně objednávejte přes Porta KONTRAKT, viz str. 232.



hákový zámek
Posuvný systém KOMPACT



stavební pouzdro
Posuvný systém KOMPACT



DEKORY POSUVNÝ SYSTÉM KOMPAKT

Portadecor ★★★
Portasynchro 3D

Portadur ★★★★★
Fólie Premium

Portaperfect 3D ★★★★★
Laminát CPL HQ
Gladstone/Halifax

Vzorky barev viz str. 220 – 226.



Možnost objednání tunelu s přírodní dýhou přes Porta KONTRAKT, viz str. 232.

TECHNICKÉ INFORMACE

System KOMPAKT

KONSTRUKCE SYSTÉMU KOMPAKT

Doporučený systém pro zeď 125 mm se skládá ze stavebního pouzdra PORTA z ocelového zinkovaného plechu a zárubně (tunelu) vyrobené z dřevotřísky a MDF.

PŘÍSLUŠENSTVÍ V CENĚ SYSTÉMU

- Stavební pouzdro PORTA
- Kolejnice s pojezdovými vozíky a vodícím trnem usazeným do podlahy
- Kartáčové protiprachové těsnění, pouze pro verze šířky stěny 125 a 150 mm.
- Zárubeň (tunel) pro šířku stěny 125 mm

ZÁRUBŇ

- Zárubně vyrobené ve verzi „tunel“ dostupné ve standardních rozměrech pro stěny 100, 125 a 150 mm.
- Zárubeň vyrobená ve verzi „tunel“ pro zeď 125 mm je doporučena pro stavební pouzdro PORTA.
- Všechny standardní Zárubně KOMPAKT jsou kompatibilní s pouzdry předních evropských výrobců. Přesto před přistoupením k montáži tunelu KOMPAKT doporučujeme zkontrolovat rozměry S_0 / H_0 ocelových kazet jiných výrobců než PORTA.
- KOMPAKT, Rozměry viz str. 214, Tabulka 7.

POZNÁMKY

- Kompletní systém (pouzdro PORTA a zárubeň verze „tunel“) je připraven po sádkartonové stěny tloušťky 125 mm.
- Zárubně (tunely) pro jiné šířky stěny nebo pro nesymetrické uložení ve stěně objednávejte přes Porta KONTRAKT, viz str. 232.

ZA PŘÍPLATEK

- dekory v CPL 0,2 mm – SKUPINA II
- systém synchronizace zavírání křídel u dvoukřídlých dveří

Posuvné systémy



Posuvný systém BLACK, typ REA

BLACK



Typ REA



Typ LUNA



model 1



model 2



model 3



model 4



model 5

SLIDE

DEKORY

System BLACK

Lak Premium ★★★★★☆



Akrylátová barva UV ★★★★★☆



System SLIDE

Fólie Portaperfect 3D ★★★★★☆

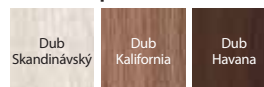

Gladstone / Halifax ★★★★★☆

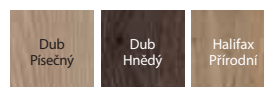

madlo Black 1

TECHNICKÉ INFORMACE

System BLACK

KONSTRUKCE KŘÍDLA

Výplň tvoří „voština“ nebo dutinková dřevotříška zesílená vnitřním rámem (ZA PŘÍPLATEK). Celek je opláštěn HDF deskou.

PŘÍSLUŠENSTVÍ V CENĚ SYSTEMU

- Vodicí lišta 2000 mm

POZNÁMKY

- Sada je univerzální, pokud jde o směr a vysunutí křídla
- Systém je určen k instalaci do otvoru menšího, než je typický. Detaily v tabulce rozměrů 7 na str. 214.
- Nedostupné provedení s hákovým zámkem.
- V případě potřeby dvoukřídlového systému je potřeba objednat dva posuvné systémy, dvě křídla a spojovací sponu.
- V případě použití distančních pouzder lze křídlo odsunout od stěny o 10 mm. Možnost kombinovat systém BLACK s posuvnými křídly z ostatních kolekcí PORTA
- Systémem BLACK typ LUNA je možno kombinovat z každým křídlem v posuvné verzi.
- Systémem BLACK typ REA je možno kombinovat z každým křídlem v posuvné verzi, ale pouze s výplní s dutinkovou dřevotřískou.

ZA PŘÍPLATEK

- spojovací spona pro dvoukřídlové systémy
- sada dvou zavíračů
- sada pěti distančních pouzder
- madlo Black 1 na jednu stranu
- podlouhlý boční úchyt pro posuvné dveře
- výplň dutinková dřevotříška

System SLIDE

TECHNICKÉ INFORMACE

Výplň tvoří dutinková dřevotříška. Celek je opláštěn HDF deskou.

PŘÍSLUŠENSTVÍ V CENĚ SYSTEMU

- Vodicí lišta 2000 mm
- Sada dvou zavíračů

POZNÁMKY

- Sada je univerzální, pokud jde o směr a vysunutí křídla
- Systém je určen k instalaci do otvoru menšího, než je typický. Detaily v tabulce rozměrů 7 na str. 214.
- Nedostupné provedení s hákovým zámkem.

ZA PŘÍPLATEK

- podlouhlý boční úchyt pro posuvné dveře

Posuvné systémy



Posuvný systém EFEKT, Dub Pískový

EFEKT



otevřené dveře



zavřené dveře



DEKORY

Lak Premium ★★★★★☆



Fólie Portaperfect 3D ★★★★★☆

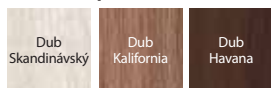

Gladstone / Halifax ★★★★★☆

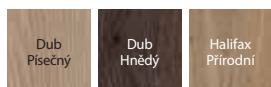

Zhlédni video-návod:
https://www.youtube.com/watch?v=p1_EvIS9Ab4

Porta EFEKT je neviditelný systém posuvných dveří s tichými dorazy zajišťujícími komfort použití. Posuvný systém Porta EFEKT se skládá z:

- dvou kolejnic skrytých v křídle,
- ložiskového horního vozíku s intuitivním montážním a regulačním systémem umožňujícím adaptaci na nerovnosti stěny,
- ložiskových dolních vozíků zajišťujících tichý a bezproblémový provoz dokonce i na podlahách se spárami

Správně zvolený rozměr křídla umožňuje plynulou regulaci stupně otevření křídla: od částečné otevřeného po úplné otevření otvoru ve zdi.

TECHNICKÉ INFORMACE

KONSTRUKCE KŘÍDLA

Výplň tvoří deska z dutinkové dřevotřísky. Celek je obložen HDF deskou

PŘÍSLUŠENSTVÍ V CENĚ SYSTEMU

- Kolejnice

POZNÁMKY

- Norma PN EN 14351-2:2018-12.
- Nelze provést s háčkovým zámkem.
- Nosnost systému: 80 kg.
- Štěrba mezi křídlem a stěnou: 10 mm. Zvětšení tohoto rozměru je možné na etapě montáže, a to prostřednictvím použití distanční podložky pod horní vozík (podložka

není součástí sady) nebo objednáním křídla přizpůsobeného požadované velikosti štěrby (realizace v oddělení Kontraktů).

- Systém určený k montáži v otvoru menším o tři rozměry oproti typickému, např. pro otvor,60" -> ke kompletu křídlo,90"
- Rozměry viz Tabulka 7, str. 214.

ZA PŘÍPLATEK

- posuvné dveře - podlouhlý boční úchyt
- rozměr,100" a,110"

Posuvný systém bezobložkový



Posuvný systém bezobložkový Lak Premium

POSUVNÝ SYSTÉM SE STAVEBNÍM POUZDREM

BEZOBLOŽKOVÝ

ZPŮSOB OTEVÍRÁNÍ DVEŘÍ (pohled shora)

Minimalistické řešení, kdy je posuvné křídlo zasouváno do stěny. Systém nevyžaduje použití zárubně a krycích záklopů. Pouzdro je určeno k montáži v sádkartonových stěnách.

Posuvný systém určený pro zeď o tloušťce 100 mm.



Posuvný systém určený pro zeď o tloušťce 125 mm.



křídlo s hákovým zámkem

DEKORY

Lak Premium ★★★★★☆



Barva základní podkladová
/ k samostatnému malování nebo tapetování



speciální úchyty
(kulatý nebo čtvercový)

TECHNICKÉ INFORMACE

KONSTRUKCE KŘÍDLA

Výplň tvoří voštinová výplň nebo dutinková dřevotříska (možnost za příplatek). Celek je obložen HDF deskou. Křídlo je dostupné ve dvou variantách provedení:

- Křídlo se základovým nátěrem připravené k malování nebo tapetování. Hrany křídla jsou polepeny okrajem umožňujícím jeho pomalování.
- Křídla v provedení Lak Premium Bílá.

KONSTRUKCE POSUVNÉHO SYSTÉMU

Posuvný systém je proveden z hliníkových profilů přizpůsobených pro zástavbu do SDK příček nebo zděných stěnách z plné cihly. Může být použit s křídly o tloušťce 40 mm. Systém je vybaven kompletním příslušenstvím a funkcemi umožňujícími precizní instalaci systému a nastavení křídla (nastavení hloubky zasouvání křídla do systému,

nastavení polohy křídla vůči zárubni – ve výšce +/- 2,5 mm), odnímatelnou dorazovou stojnou umožňující výměnu křídla, sadou těsnění, kolejnicemi a ložiskovými válečky.

PŘÍSLUŠENSTVÍ V CENĚ

- Systém připravený pro sádkartonové stěny o tloušťce 100 mm nebo 125 mm.
- Rozměry viz Tabulka 7, str. 214.

ZA PŘÍPLATEK

- Kulatý nebo čtvercový úchyty
- Hákový zámek bočními úchyty
- Dutinková dřevotříska

DVEŘE TECHNICKÉ A VSTUPNÍ

V kapitole technických dveří Vám představujeme výrobky dobře známé z investičních projektů.

Nabízíme zároveň akustické dveře, a také protipožární dveře.

Naproti tomu kolekce vnitřních vstupních dveří je nabídka robustních dveří chránících naše příbytky či jiná místa, které vyžadují zvláštní bezpečnost a ochranu.



Výrobky v provedení CPL HQ a Gladstone/Halifax označené symbolem AQUA STOP jsou vybaveny ochranou dolní hrany proti vlhkosti díky technologii TechnoPORTA



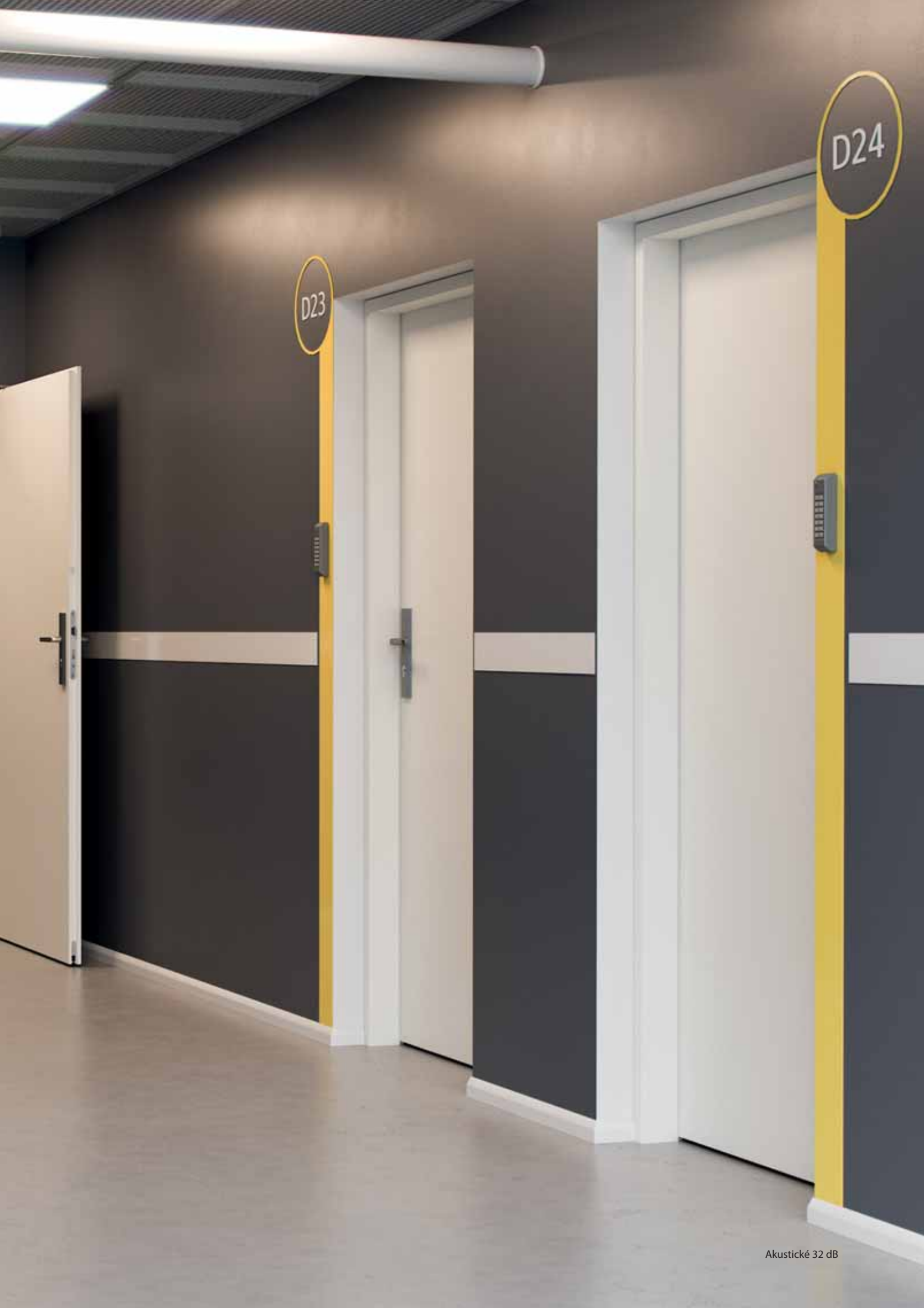

D23

D24

PŘEHLED MODELŮ TECHNICKÉ A VNITŘNÍ VSTUPNÍ DVEŘE

Prezentované kolekce modelů dveří se týkají:

TECHNICKÝCH DVEŘÍ

**Akustické 27 dB, 32 dB, INNOVO 37 dB, Porta SILENCE 37 dB, EI 30,
INNOVO 42 dB, 42 dB, PURE 57 dB, Protipožární EI 30, EI 60**

VNITŘNÍCH VSTUPNÍCH DVEŘÍ

AGAT, OPAL, EXTREME RC 2, KWARC, EXTREME RC 3, GRANIT tř. C

NOVINKA



kombinovaná struktura
přírodní dýhy*



svislá
struktura přírodní dýhy nebo
povrchu Gladstone/Halifax



vodorovná
struktura přírodní dýhy nebo
povrchu Gladstone/Halifax



intarzie 1



intarzie 3



intarzie 4



intarzie 6



intarzie 7



intarzie 8



intarzie 9

POZOR! MODELY S INTARZIEMI:

-syntetické povrchy – svislá struktura dřeva,

-povrch Gladstone/Halifax modely 3, 6, 9 – struktura dřeva schodná se směrem intarzií;

-přírodní dýhy – struktura dřeva schodná se směrem intarzií

*model je dostupný pouze s přírodní dýhou: Přírodní Select, Přírodní Dub, Jasan, Ořech



5

7

Akustické 27 dB, 32 dB



Akustické 32 dB, Bílá

Akustická izolace

Rw=27 dB

Rw=32 dB

Všechny dostupné modely viz str. 126

V ceně kompletu dveří

- křídlo
- zárubeň

■ DVEŘE MAJÍ TŘÍDU AKUSTICKÉ IZOLACE:

- Rw=27 dB (27–31 dB)*
- Rw=32 dB (32–36 dB)*



Model Ploché, Bílá



zámek pro cylindrickou vložku



padací práh



zesílený tříprvkový závěs



DEKORY

Přírodní dýha Select ★★★★★
Přírodní dýha Dub, Jasan, Ořech
Přírodní dýha Dub Satin

Laminát CPL HQ 0,2 mm ★★★★★

Laminát CPL HQ 0,7 mm ★★★★★
Gladstone/Halifax

Vzorky barev viz str. 222 – 224.

POZOR! Všechny přírodní dýhy (s výjimkou dýhy Jasan a Ořech) lze zhotovit s vodorovnou nebo svislou strukturou dřeva (týká se křídla).

POZOR! Ke vstupním dveřím doporučujeme laminát CPL nebo Gladstone/Halifax, zvláště pak při použití ve veřejných budovách.

TECHNICKÉ INFORMACE

PŘÍSLUŠENSTVÍ

- Tři čepové závěsy (zár. Porta SYSTEM regulovaná) nebo zesílené tříprvkové závěsy (ocel. zárubeň)
- Zámek přizpůsobený pro cylindrickou vložku
- Padací práh
- Těsnění v zárubni
- Zárubeň
- V provedení CPL HQ nebo Gladstone/Halifax jsou hrany křídla pokryty páskou ABS.

ZÁRUBĚ

- Zárubeň Porta SYSTEM regulovaná (dveře 27 dB), viz str. 174.
- Zárubeň Porta SYSTEM regulovaná zesílená (dveře 32 dB).
- Zárubeň kovová rohová o šířce 100 mm.
- Zárubeň PROJEKT BIS, PROJEKT PREMIUM (str. 192).

POZNÁMKY

- Třída akustické izolace $R_w = 27$ dB (rozsah $27 \div 31$ dB) $D_1 = 25$ dB.
- Třída akustické izolace $R_w = 32$ dB (rozsah $32 \div 36$ dB) $D_1 = 30$ dB.
- Rozměr „60“ pouze pro plochá křídla.
- Spodní hrana je chráněna před vlhkostí díky technologii TechnoPORTA AQUA STOP v produktech s povrchem CPL HQ a Gladstone/Halifax

ZA PŘÍPLATEK

- hmoždinky nebo montážní kotvy (ocelová zárubeň)
- intarzie ve fólii a laminátech (na 1 stranu, na dvě strany cena x 2)
- intarzie v přírodní dýhze (na 1 stranu, na dvě strany cena x 2)
- zárubeň: polyesterová barva - SKUPINA II
- zárubeň: polyesterová barva - SKUPINA III
- zárubeň: dekory v CPL 0,2 mm – SKUPINA II
- zárubeň: přírodní dýha Dub Satin Bílý
- zárubeň: přírodní dýha Dub Satin (další barvy)
- zárubeň: přírodní dýha Černá
- zárubeň: přírodní dýha Ořech
- profil ocelové zárubně pro obklad PROJEKT BIS
- profil ocelové zárubně pro obklad PROJEKT PREMIUM
- profil ocelové zárubně od 101 do 150 mm
- profil ocelové zárubně od 151 do 270 mm
- profil ocelové zárubně od 271 do 390 mm
- profil ocelové zárubně od 80 do 100 mm
- regulovaný protiplech zámku v ocelové zárubni rozměr „100“
- křídlo: barvy Gladstone/Halifax ve vodorovné struktuře dřeva
- křídlo: dekory v CPL 0,2 a 0,7 mm – SKUPINA II
- křídlo: přírodní dýha Dub Satin Bílý
- křídlo: přírodní dýha Dub Satin (další barvy)
- křídlo: přírodní dýha Černá
- křídlo: přírodní dýha Ořech
- křídlo: model s různým uložením dýhy Select
- křídlo: model s různým uložením Přírodní dýhy Dub, Jasan, Ořech
- zesílení pod samozavírač - křídlo 27 dB
- zesílení pod samozavírač v ocelové zárubni
- zesílení pod samozavírač v zárubni Porta SYSTEM
- tříprvkové závěsy 27 dB se zár. Porta SYSTEM
- klíka

bez příplatku

(str. 201)

INNOVO 37 dB



Akustická izolace
Rw=37 dB

INNOVO 37 dB, Černá

Všechny dostupné modely viz str. 126

V ceně kompletu dveří

- křídlo
- zárubeň

■ DVEŘE PORTA INNOVO 37 dB MAJÍ
TŘÍDU AKUSTICKÉ IZOLACE:

- Rw=37 dB (37–41 dB)



Ploché s ocelovou zárubní, Černá



zámek pro cylindrickou vložku



padací práh



zesílený tříprvkový závěs



zesílený tříprvkový závěs

DEKORY

Laminát CPL HQ 0,2 mm



Laminát CPL HQ 0,7 mm
Gladstone/Halifax



Vzorky barev viz str. 222 – 224.

TECHNICKÉ INFORMACE

KONSTRUKCE KŘÍDLA

Výplň dveří tvoří 3 vrstvá speciální akustická konstrukce Innovo v rámu z lepeného jehličnatého dřeva. Rám včetně výplně je oboustranně opláštěný HDF deskou. Dostupné v polodrážkové verzi. Hrany křídla pokryty páskou ABS.

PŘÍSLUŠENSTVÍ

- Dva nebo tři zesílené tříprvkové závěsy.
- Zámek v nejvyšší 3 třídě mechanické odolnosti dle ČSN-EN 12209
- Padací práh

ZÁRUBNĚ

- Zárubeň Porta SYSTEM zesílená pro tloušťku zdi v rozsahu od 120 do 300 mm, vyrobená z překližky.
- Kovová rohová zárubeň o šířce profilu 100 mm. Je zhotovena z ocelového, oboustranně pozinkovaného plechu, o tloušťce 1,5 mm.

ZA PŘÍPLATEK

- intarzie ve fólii a laminátech (na 1 stranu, na dvě strany cena x 2)
- zárubeň: polyesterová barva - SKUPINA II
- zárubeň: polyesterová barva - SKUPINA III
- zárubeň: dekory v CPL 0,2 mm – SKUPINA II
- profil ocelové zárubně od 101 do 150 mm
- profil ocelové zárubně od 151 do 270 mm
- profil ocelové zárubně od 271 do 390 mm
- rozměr „100“
- křídlo: barvy Gladstone/Halifax ve vodorovné struktuře dřeva
- křídlo: dekory v CPL 0,2 a 0,7 mm – SKUPINA II
- zesílení pod samozavírač v ocelové zárubni
- zesílení pod samozavírač v zárubni Porta SYSTEM
- klika

(str. 201)

SILENCE 40 dB, EI 30

TOP
KOLEKCE



Akustická izolace
Rw=40 dB
Požární odolnost EI 30
Kouřotěsnost

SILENCE, Dub Milano 5 (atypické provedení Porta KONTRAKT, viz str. 227)

Všechny dostupné modely viz str. 126

V ceně kompletu dveří

- křídlo
- zárubeň

DVEŘE PORTA SILENCE MAJÍ
TŘÍDU AKUSTICKÉ IZOLACE:

- Rw=40 dB (37–41 dB)



Plochý, Dub Milano 5 s regulovanou zárubní



zámek pro cylindrickou vložku



zesílené závěsy



padací práh

DEKORY

Přírodní dýha Select ★★★★★
 Přírodní dýha Dub, Jasan, Ořech
 Přírodní dýha Dub Satin

Laminát CPL HQ 0,2 mm ★★★★★

Laminát CPL HQ 0,7 mm ★★★★★
 Gladstone/Halifax

Vzorky barev viz str. 220 – 226.

POZOR! Všechny přírodní dýhy (s výjimkou dýhy Jasan a Ořech) lze zhotovit s vodorovnou nebo svislou strukturou dřeva (týká se křídla).

POZOR! Ke vstupním dveřím doporučujeme laminát CPL nebo Gladstone/Halifax, zvláště pak při použití ve veřejných budovách.

TECHNICKÉ INFORMACE

KONSTRUKCE KŘÍDLA

Výplň dveří tvoří 5 vrstvá speciální akustická konstrukce PortaSilence® v rámu z lepeného jehličnatého dřeva. Rám včetně výplně je oboustranně opláštěný HDF deskou. Dostupné v polodrážkové a bezpolodrážkové verzi. V provedení CPL HQ nebo Gladstone/Halifax jsou hrany křídla pokryty páskou ABS.

PŘÍSLUŠENSTVÍ

- Dva nebo tři zesílené objektové závěsy.
- Polodrážková verze zárubně MDF – 4 čepové závěsy
- Padací práh

ZÁRUBNĚ

- Možnost objednání zárubně ve dvou variantách, v polodrážkové a bezpolodrážkové verzi
- Zárubeň Porta SYSTEM regulovaná pro tloušťku zdi v rozsahu od 120 do 300 mm, vyrobená z překližky.
- Kovová rohová zárubeň o šířce profilu 100 mm. Je zhotovena z ocelového, oboustranně pozinkovaného plechu, o tloušťce 1,5 mm.
- Konstantní (fixní) zárubeň MDF 100 mm.
- Zárubeň PROJEKT BIS Projekt PREMIUM (str. 192).

POZNÁMKY

- Dveře požárně odolné by měly být vybaveny klikou s rukojetí s ocelovým jádrem.
- Dveře jsou vybavené zámkem pro čtyř- hran 9x9 mm - Při výběru doporučených klik z nabídky PORTA je třeba zakoupit kovovou redukci zámku 9/8.
- V případě použití jiného kování, než navrženého firmou PORTA, je nutné se řídit pokyny uvedenými v záručním listu.
- Dostupné výhradně ve verzi ploché, s intarziemi
- Dveře protipožární - intarzie pouze na obou stranách.
- Spodní hrana je chráněna před vlhkostí díky technologii TechnoPORTA AQUA PLUS v produktech s povrchem CPL HQ a Gladstone/Halifax

ZA PŘÍPLATEK

- intarzie ve fólii a laminátech (na 1 stranu, na dvě strany cena x 2)
- intarzie v přírodní dýhze (na 1 stranu, na dvě strany cena x 2)
- zárubeň: polyesterová barva - SKUPINA II
- zárubeň: polyesterová barva - SKUPINA III
- zárubeň: dekory v CPL 0,2 mm – SKUPINA II
- zárubeň: přírodní dýha Dub Satin Bílý
- zárubeň: přírodní dýha Dub Satin (další barvy)
- zárubeň: přírodní dýha Černá
- zárubeň: přírodní dýha Ořech
- profil ocelové zárubně pro obklad PROJEKT BIS
- profil ocelové zárubně od 101 do 150 mm
- profil ocelové zárubně od 151 do 270 mm
- profil ocelové zárubně od 271 do 390 mm
- rozměr „100“
- křídlo: barvy Gladstone/Halifax ve vodorovné struktuře dřeva
- křídlo: dekory v CPL 0,2 a 0,7 mm – SKUPINA II
- křídlo: přírodní dýha Dub Satin Bílý
- křídlo: přírodní dýha Dub Satin (další barvy)
- křídlo: přírodní dýha Černá
- křídlo: přírodní dýha Ořech
- křídlo: model s různým uložením dýhy Select
- křídlo: model s různým uložením Přírodní dýhy Dub, Jasan, Ořech
- panoramatické kukátko
- klika

(str. 201)

INNOVO 42 dB



Akustická izolace
Rw=42 dB
Požární odolnost EI 30
Kouřotěsnost

INNOVO 42 dB, Halifax Přírodní, (atypické provedení Porta KONTRAKT, viz str. 227)

Všechny dostupné modely viz str. 126

V ceně kompletu dveří

- křídlo
- zárubeň

■ DVEŘE MAJÍ
TŘÍDU AKUSTICKÉ IZOLACE:

- Rw=42 dB (42–46 dB)



Ploché Halifax Přírodní se zárubní Porta SYSTEM



zámek pro cylindrickou vložku



dvojitý padací práh
(verze na zárubní MDF)



objektové závěsy



objektové závěsy

DEKORY

Laminát CPL HQ 0,2 mm



Laminát CPL HQ 0,7 mm
Gladstone/Halifax



* neplatí pro komplet se zárubní Porta SYSTEM

** neplatí pro komplet se zárubněmi Porta SYSTEM a ocelová

Vzorky barev viz str. 220 – 226.

TECHNICKÉ INFORMACE

PŘÍSLUŠENSTVÍ

- Dva zesílené objektové závěsy - zárubeň Porta SYSTEM, tři závěsy tříprvkové - ocelová zárubeň, čtyři závěsy - MDF
- Zámek v nejvyšší 3 třídě mechanické odolnosti dle ČSN-EN 12209
- Prahové těsnění, automatické
- Gumové těsnění po obvodu v drážce křídla a zárubně
- Protipožární těsnění, které vlivem vysoké teploty zvětší svůj objem – křídlo ve verzi EI 30 Rw 42dB

ZÁRUBNĚ

- Regulovaná zesílená zárubeň Porta SYSTEM zesílena TYP DT-A42/PS pro tloušťku zdi v rozsahu od 120 mm do 300 mm. Trámy zárubně jsou vyrobeny z překližky.
- Ocelová zárubeň rohová se šířkou profilu 120 mm je zhotovena z ocelového plechu o tloušťce 1,5 mm. Obsahuje zesílení pod samozavírač ve standardu.
- Konstantní (fixní) zárubeň MDF 100 mm Rw 42 dB vybavena kapsami pro závěsy s regulací ve třech rovinách. Možnost provedení zárubně ve verzi s regulací přízpůsobenou šířce stěny (od šířky 160 mm) – v nabídce Porta KONTRAKT.
- Nelze objednat zesílení pod samozavírač.
- Zárubeň PROJEKT BIS, PROJEKT PREMIUM.

POZNÁMKY

- Akustická izolace $R_w=42$ dB (42 ± 46 dB). Hrany křídla: rám vyrobený z exotického dřeva nebo dubu, lakovaný bezbarvým lakem nebo mořený. Třída akustické izolace $R_w = 42$ dB (rozsah 42 ± 46 dB).
- Požární dveře je nutné vybavit klikou a štítkem s ocelovým jádrem
- Dveře jsou vybavené zámkem pro čtyřhran 9x9 mm - Při výběru doporučených klik z nabídky PORTA je třeba zakoupit kovovou redukci zámku 9/8.
- V případě použití jiného kování, než navrženého firmou PORTA, je nutné se řídit pokyny uvedenými v záručním listu.
- Dostupné výlučně ve verzii ploché, s intarziemi.
- **Spodní hrana v provedení křídla s povrchem CPL HQ nebo Gladstone/Halifax je chráněna před vlhkostí technologií AQUA STOP.**

ZA PŘÍPLATEK

- intarzie ve fólii a laminátech (na 1 stranu, na dvě strany cena x 2)
- zárubeň: polyesterová barva - SKUPINA II
- zárubeň: polyesterová barva - SKUPINA III
- zárubeň: dekory v CPL 0,2 mm – SKUPINA II
- profil ocelové zárubně od 101 do 150 mm
- profil ocelové zárubně od 151 do 270 mm
- profil ocelové zárubně od 271 do 390 mm
- rozměr „100“
- křídlo: dekory v CPL 0,2 a 0,7 mm – SKUPINA II
- zesílení pod samozavírač v zárubni Porta SYSTEM
- zesílení pod samozavírač v ocelové zárubni

Akustické 42 dB



Akustická izolace
Rw=42 dB
Požární odolnost EI 30
Kouřotěsnost

Akustické 42 dB, Ořech Přírodní (mat)

Všechny dostupné modely viz str. 126

V ceně kompletu dveří

- křídlo
- zárubeň

■ DVEŘE 42 dB MAJÍ
TŘÍDU AKUSTICKÉ IZOLACE:

- Rw=42 dB (42–46 dB)



Ploché, Ořech Přírodní (mat)



zámek pro cylindrickou vložku



dvojitý padací práh
(verze na zárubni Porta SYSTEM)



zesílené závěsy



dvojitý padací práh
(verze na zárubni kovové a MDF)

DEKORY

Přírodní dýha Select ★★★★★
Přírodní dýha Dub, Jasan, Ořech
Přírodní dýha Dub Satin

Laminát CPL HQ 0,2 mm ★★★★★

Laminát CPL HQ 0,7 mm ★★★★★
Gladstone/Halifax

Vzorky barev viz str. 220 – 226.

POZOR! Všechny přírodní dýhy (s výjimkou dýhy Jasan a Ořech) lze zhotovit s vodorovnou nebo svislou strukturou dřeva (týká se křídla).

POZOR! Ke vstupním dveřím doporučujeme laminát CPL nebo Gladstone/Halifax, zvláště pak při použití ve veřejných budovách.

TECHNICKÉ INFORMACE

PŘÍSLUŠENSTVÍ

- Dva zesílené objektové závěsy, tři závěsy pro MDF (EI 30)
- Zámek přizpůsobený pro cylindrickou vložku
- Dvě prahová těsnění, automatické
- Gumové těsnění po obvodu v drážce křídla a zárubně
- Protipožární těsnění, které vlivem vysoké teploty zvětší svůj objem – výhradně kovová zárubeň a MDF (EI 30) Rw 42dB

ZÁRUBNĚ

- Regulovaná zesílená zárubeň Porta SYSTEM zesílena TYP DT-AW/PS pro tloušťku zdi v rozsahu od 120 mm do 300 mm. Trámy zárubně jsou vyrobeny z překližky. Kovová zárubeň rohová se šířkou profilu 120 mm je zhotovena z ocelového plechu o tloušťce 1,5 mm. Obsahuje zesílení pod samozavírač ve standardu.
- Konstantní (fixní) zárubeň MDF 100 mm Rw 42 dB vybavena kapsami pro závěsy s regulací ve třech rovinách. Možnost provedení zárubně ve verzi s regulací přizpůsobenou šířce stěny (od šířky 160 mm) – v nabídce Porta KONTRAKT. Nelze objednat zesílení pod samozavírač.
- Zárubeň PROJEKT BIS, PROJEKT PREMIUM (str. 192).

POZNÁMKY

- Třída akustické izolace Rw = 42 dB (rozsah 42 ÷ 46 dB).
- Hrany křídla: rám vyrobený z exotického dřeva, lakovaný bezbarvým lakem nebo mořený.
- Dveře odolné proti požáru by mely být vybaveny klikami s rukojetí s ocelovým jádrem.
- Dveře jsou vybaveny zámkem pro čtyř-hran 9x9 mm - Při výběru doporučených klik z nabídky PORTA je třeba zakoupit kovovou redukci zámku 9/8.
- Spodní hrana je chráněna před vlhkostí díky technologii TechnoPORTA AQUA STOP v produktech s povrchem CPL HQ a Gladstone/Halifax.
- Hrany křídla: provedeny z exotických dřevin nebo z dubu - lakovány transparentním lakem nebo mořené.

ZA PŘÍPLATEK

- intarzie ve fólii a laminátech (na 1 stranu, na dvě strany cena x 2)
- intarzie v přírodní dýhze (na 1 stranu, na dvě strany cena x 2)
- zárubeň: polyesterová barva - SKUPINA II
- zárubeň: polyesterová barva - SKUPINA III
- zárubeň: dekory v CPL 0,2 mm – SKUPINA II
- zárubeň: přírodní dýha Dub Satin Bílý
- zárubeň: přírodní dýha Dub Satin (další barvy)
- zárubeň: přírodní dýha Černá
- zárubeň: přírodní dýha Ořech
- profil ocelové zárubně pro obklad PROJEKT BIS
- profil ocelové zárubně pro obklad PROJEKT PREMIUM
- profil ocelové zárubně od 101 do 150 mm
- profil ocelové zárubně od 151 do 270 mm
- profil ocelové zárubně od 271 do 390 mm
- rozměr, 100"
- křídlo: dekory v CPL 0,2 a 0,7 mm – SKUPINA II
- křídlo: přírodní dýha Dub Satin Bílý
- křídlo: přírodní dýha Dub Satin (další barvy)
- křídlo: přírodní dýha Černá
- křídlo: přírodní dýha Ořech
- křídlo: model s různým uložením dýhy Select
- křídlo: model s různým uložením Přírodní dýhy Dub, Jasan, Ořech
- panoramatické kukátko
- zesílení pod samozavírač v zárubni Porta SYSTEM
- klika

(str. 201)

PURE 57 dB



PURE, Hikora Přírodní

Akustická izolace $R_w=57$ dB
Požární odolnost EI 30
Kouřotěsnost

Všechny dostupné modely viz str. 126



Ploché se zárubní Porta SYSTEM, Hikora Přírodní

- V ceně kompletu dveří
- dvě křídla
- sada dvou zárubní



zámek pro cylindrickou vložku

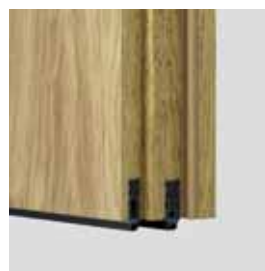

dvojitý padací práh
(verze na zárubní Porta SYSTEM)



objektové závěsy



dvojitý padací práh
(verze na zárubní kovové a MDF)

DEKORY

Laminát CPL HQ 0,2 mm



Laminát CPL HQ 0,7 mm



Gladstone/Halifax

Vzorky barev viz str. 220 – 226.

TECHNICKÉ INFORMACE

PŘÍSLUŠENSTVÍ

- Dva zesílené objektové závěsy, tři závěsy pro MDF (EI 30)
- Zámek v nejvyšší 3 třídě mechanické odolnosti dle ČSN-EN 12209
- Dvě prahová těsnění, automatické
- Gumové těsnění po obvodu v drážce křídla a zárubně
- Protipožární těsnění, které vlivem vysoké teploty zvětší svůj objem – křídlo ve verz EI 30 Rw 57dB

ZÁRUBNĚ

- Dvě zárubně Porta SYSTEM zesílené TYP DT-AW/PS smontované jako sada v jednom otvoru zdi. Pro tloušťku zdi od 180 mm. Trámy zárubně jsou vyrobeny z překližky.
- Dvě fixní zárubně MDF vybavené kapsami pro závěsy s regulací ve třech rovinách smontované jako sada v jednom otvoru zdi. Nelze objednat zesílení pod samozavírač.

POZNÁMKY

- Akustická izolace Rw=57 dB
- Akustická izolace je dosazena instalací dvou křídel 42dB v jednom otvoru zdi.
- Akustická izolácia dosiahnutá montážou dvoch křídel 42dB v jednom otvore.
- Hrany křídla: provedeny z exotických dřevin nebo z dubu - lakovány transparentním lakem nebo mořené
- Požární dveře je nutné vybavit klikou a štítkem s ocelovým jádrem

- V případě použití jiného kování, než navrženého firmou PORTA, je nutné se řídit pokyny uvedenými v záručním listu.
- Dveře jsou vybavené zámkem pro čtyřhran 9x9 mm - Při výběru doporučených klik z nabídky PORTA je třeba zakoupit kovovou redukci zámku 9/8.
- Dostupné výlučně ve verzii ploché.
- **Spodní hrana v provedení křídla s povrchem CPL HQ nebo Gladstone/Halifax je chráněna před vlhkostí technologií AQUA STOP**

ZA PŘÍPLATEK

- zárubeň: dekory v CPL 0,2 mm – SKUPINA II
- rozměr „100“
- křídlo: dekory v CPL 0,2 a 0,7 mm – SKUPINA II
- zesílení pod samozavírač v zárubni Porta SYSTEM

Protipožární EI 30, EI 60

TOP
KOLEKCE



EI 30
Požární odolnost 30 min.
Akustická izolace
Rw=32 dB

EI 60
Požární odolnost 60 min.
Akustická izolace
Rw=32 dB

Protipožární EI 30

Všechny dostupné modely viz str. 126

V ceně kompletu dveří

- křídlo
- zárubeň

■ DVEŘE EI 30 a EI 60 MAJÍ
TŘÍDU AKUSTICKÉ IZOLACE:

- Rw=32 dB (32–36 dB)



Model 3, Dub Hnědý, zárubeň MDF



Ploché (EI 30)



model 2 (EI 60)



model 3
(EI 30, EI 30 soft)



příklady prosklení
v nabídce Porta KONTRAKT (EI 30)

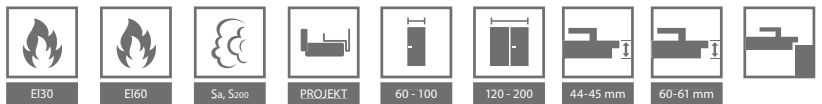

DEKORY

Přírodní dýha Select ★★★★★
 Přírodní dýha Dub, Jasan, Ořech
 Přírodní dýha Dub Satin

Laminát CPL HQ 0,2 mm ★★★★★

Laminát CPL HQ 0,7 mm ★★★★★
 Gladstone/Halifax

Vzorky barev viz str. 220 – 226.

POZOR! Všechny přírodní dýhy (s výjimkou dýhy Jasan a Ořech) lze zhotovit s vodorovnou nebo svislou strukturou dřeva (týká se křídla).

POZOR! Ke vstupním dveřím doporučujeme laminát CPL nebo Gladstone/Halifax, zvláště pak při použití ve veřejných budovách.

TECHNICKÉ INFORMACE

PŘÍSLUŠENSTVÍ

- Závěsy: tři nebo čtyři (EI 30 soft, EI 60)
- Zámek přizpůsobený pro cylindrickou vložku
- Ohnivzdorné sklo (stálá šířka, nezávislá na rozměru křídla)
- Protipožární těsnění (vlivem vysoké teploty zvětší svůj objem) v křídle
- Prahové pohyblivé těsnění v křídle
- V provedení CPL HQ nebo Gladstone/Halifax jsou hrany křídla pokryty páskou ABS.

ZÁRUBNĚ

- Zárubně stálá MDF EI30 100 mm a regulovaná (min. 160 mm) (EI 30, EI 30 SOFT) vybavena regulovanými závěsy – objektové pro EI 30 a čepové regulované pro EI 30 SOFT.
- Dřevěná zárubně 120 mm (EI 60) je zhotovena z třívrstvé borovicové překližky, je vybavena regulovanými čepovými závěsy.
- Kovová rohová zárubně o šířce profilu 100 mm je zhotovena z ocelového, oboustranně žárově pozinkovaného plechu, o tloušťce 1,5 mm. Je vybavena zesílením pod samozavírač, montážními hmoždinkami a tříprvkovými závěsy.
- Zárubně PROJEKT BIS (str. 192).

POZNÁMKY

- Dveře odolné proti požáru by mely být vybaveny klikami s rukojetí s ocelovým jádrem.
- V případě použití jiného kování, než navrženého firmou PORTA, je nutné se řídit pokyny uvedenými v záručním listu.
- Ve dveřích EI60 je použito požární těsnění červené barvy.
- Třída akustické izolace $R_w = 32$ dB (rozsah 32 ÷ 36 dB).
- Rozměr „100“ je pro EI 60 nedostupný ve standardní nabídce – vyžaduje individuální dohodu (Porta KONTRAKT, viz str. 232).
- EI 30 SOFT nedostupné jako dvoukřídlo
- EI 30 Solo dostupné jako samostatné křídlo se závěsy TKZ Polná se standardní rozstupem dle CN a s hloubkou polodrážky 26mm.
- EI 30 Solo nedostupné jako dvoukřídlo

ZA PŘÍPLATEK

- dvoukřídlové dveře
- intarzie v přírodní dýhze (na 1 stranu, na dvě strany cena x 2)
- intarzie ve fólii a laminátech (na 1 stranu, na dvě strany cena x 2)
- regulovaná zárubně: přírodní dýha Dub Satin Bílý
- zárubně: polyesterová barva - SKUPINA II
- zárubně: polyesterová barva - SKUPINA III
- zárubně: dekory v CPL 0,2 mm – SKUPINA II
- zárubně: přírodní dýha Dub Satin Bílý
- zárubně: přírodní dýha Dub Satin (další barvy)
- zárubně: přírodní dýha Černá
- zárubně: přírodní dýha Ořech
- profil ocelové zárubně pro obklad PROJEKT BIS
- profil ocelové zárubně od 80 do 100 mm
- profil ocelové zárubně od 101 do 150 mm
- profil ocelové zárubně od 151 do 270 mm
- profil ocelové zárubně od 271 do 390 mm
- rozměr „100“ pro EI 30
- křídlo: barvy Gladstone/Halifax ve vodorovné struktuře dřeva
- křídlo: dekory v CPL 0,2 a 0,7 mm – SKUPINA II
- křídlo: přírodní dýha Dub Satin Bílý
- křídlo: přírodní dýha Dub Satin (další barvy)
- křídlo: přírodní dýha Černá
- křídlo: přírodní dýha Ořech
- křídlo: model s různým uložením dýhy Select
- křídlo: model s různým uložením Přírodní dýhy Dub, Jasan, Ořech
- třetí závěs v zárubni MDF
- panoramatické kukátko
- čtveruhová lišta, krycí lišty
- klika

bez příplatku

(str. 207)
(str. 201)

ENDURO

TOP
KOLEKCE



Vnitřní technické dveře nejvyšší kvality, třídy odolnosti proti otěru a vnějším vlivům, s použitím speciálně profilované lišty z nerezové oceli a mimořádně odolného laminátu HPL nebo CPL.

ENDURO, Antracit

V ceně kompletu dveří

- křídlo
- zárubeň



ENDURO 3, Antracit



ploché



model 1



model 2



model 3



model 4

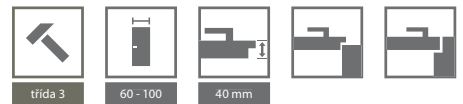

DEKORY

Laminát HPL a CPL 0,7 ★★★★★★

SKUPINA I	Bílý	Šedá Euroinvest	Ořech Bělený	Antracit HPL/CPL	Dub Milano 1
	Dub Milano 4	Dub Milano 5	Ořech Modena 1	Dub Přírodní	Ořech Přírodní (mat)
SKUPINA II	Cerná				

PŘÍKLADOVÉ UPLATNĚNÍ DVEŘÍ ENDURO:

- Laboratoře
- Zubní ordinace
- Nemocnice



okopový plech horní



okopový plech



okopový plech s ventilací



ventilační mřížka

TECHNICKÉ INFORMACE

PŘÍSLUŠENSTVÍ

- Tři zesílené čepové tříprvkové závěsy
- U kyvné verze dva („60“), tři („70“, „80“) nebo čtyři („90“) závěsy
- Bezpečnostní tvrzené sklo čiré nebo matné (u modelu 4 bezpečnostní sklo)
- Zámek dostupný ve třech variantách: pro dozický klíč, pro WC sadu nebo přizpůsobený pro cylindrickou vložku
- Křídlo má zesílení pro samozavírač

ZÁRUBĚ

- Kovová rohová zárubeň, o šířce profilu 105 mm je zhotovena z ocelového, oboustranně pozinkovaného plechu, o tloušťce 1,2 mm. Je vybavena třemi zesílenými tříprvkovými závěsy, gumovým obvodovým těsněním, šesti montážními hmoždinkami. Zárubeň je práškově lakovaná základní barvou (vzorky barev na str. 220).
- Možnost objednání zárubně ve dvou verzích:
 - k osazení na hotovou podlahu – úroveň „0“
 - k zalití do podlahy – úroveň „-30“

POZNÁMKY

- Nový montážní systém lišty na hranu bez zásahu do struktury povrchu.
- Maximální velikost kyvného křídla je „90“.

ZA PŘÍPLATEK

- zárubeň: polyesterová barva - SKUPINA II
- zárubeň: polyesterová barva - SKUPINA III
- mřížka z nerezové oceli
- okopový plech - sada na obě strany
- okopový plech s ventilací - sada na obě strany
- okopový plech - sada na obě strany
- profil ocelové zárubně od 80 do 100 mm
- profil ocelové zárubně od 106 do 150 mm
- profil ocelové zárubně od 155 do 270 mm
- profil ocelové zárubně od 275 do 390 mm
- regulovaný protiplech zámku v ocelové zárubni
- rozměr „100“
- křídlo: dekory v HPL, CPL 0,7 mm – SKUPINA II
- provedení v kyvné verzi
- zesílení pod samozavírač v ocelové zárubni
- zesílení pod samozavírač v ocelové zárubni
- klika

bez příplatku

(str. 201)

AQUA



Konstrukce dveří umožňuje jejich použití v komerčních prostorech např. gastronomických a wellness provozech.

AQUA 4, Šedá Euroinvest

V ceně kompletu dveří

- křídlo
- zárubeň



AQUA 4, Šedá Euroinvest



ploché



model 1



model 2



model 3



model 4

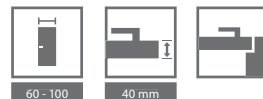

DEKORY

Laminát HPL ★★★★★★



PŘÍKLADOVÉ UPLATNĚNÍ DVEŘÍ AQUA:

- Restaurace
- Provozovny
- Komerční prostory
- Wellness
- Kosmetické salóny



průřez křídla

AQUA

TECHNICKÉ INFORMACE

PŘÍSLUŠENSTVÍ

- Dva závěsy vyrobené z nerezové oceli
- Bezpečnostní tvrzené sklo čiré nebo matné (u modelu 4 bezpečnostní sklo)
- Zámek z nerezové oceli je dostupný ve třech variantách: pro dozický klíč, pro WC sadu nebo přizpůsobený pro cylindrickou vložku
- Zárubeň

ZÁRUBĚ

- Kovová rohová zárubeň, o šířce profilu 105 mm je zhotovena z ocelového, oboustranně pozinkovaného plechu, o tloušťce 1,2 mm. Je vybavena třemi zesílenými tříprvkovými závěsy, gumovým obvodovým těsněním, šesti montážními hmoždinkami. Lakováno práškovou barvou základní (Vzorky barev na str. 226).
- Možnost objednání zárubně ve dvou verzích:
 - k osazení na hotovou podlahu – úroveň „0“
 - k zalití do podlahy – úroveň „-30“

POZNÁMKY

- Možnost instalování samozavírače.

ZA PŘÍPLATEK

- mřížka z nerezové oceli
- zárubeň: polyesterová barva - SKUPINA II
- zárubeň: polyesterová barva - SKUPINA III
- profil ocelové zárubně od 80 do 100 mm
- profil ocelové zárubně od 106 do 150 mm
- profil ocelové zárubně od 155 do 270 mm
- profil ocelové zárubně od 275 do 390 mm
- rozměr „100“
- zesílení pod samozavírač v ocelové zárubni
- **K** zesílení pod samozavírač v křídle
- klika

bez příplatku

(str. 232)
(str. 201)

AGAT

vstupní dveře 32 dB

OPAL

bezpečnostní dveře RC 2, 32 dB



AGAT Ploché, Buk Pískový s ocelovou zárubní

Bezpečnostní třída RC 2 (Opal)
Akustická izolace $R_w=32$ dB

Všechny dostupné modely viz str. 126

V ceně kompletu dveří

- křídlo
- zárubeň
- ocelový práh

DVEŘE OPAL

Bezpečnostní dveře OPAL třídy RC 2 dle ČSN EN 1627:2012 OPAL mají třídu akustické izolace $R_w=32$ dB (32-36 dB) a bezpečnostní třídu 2 dle evropské normy EN – pod podmínkou zkompletování křídla se speciální kovovou zárubní Porta, prahem z nerezové oceli a klikou se štítkem minimálně 2. třídy ENV a cylindrické vložky minimálně 4. třídy EN.

DVEŘE AGAT

Zesílené dveře AGAT mají čepový zámek 2. bezpečnostní třídy a akustickou izolaci $R_w=32$ dB (32-36 dB).



AGAT Ploché, Buk Pískový s ocelovou zárubní



čepový zámek přizpůsobený pro cylindrické vložky – AGAT



bezpečnostní trny proti vylomení – AGAT, OPAL



čtyřbodový lištový zámek – OPAL

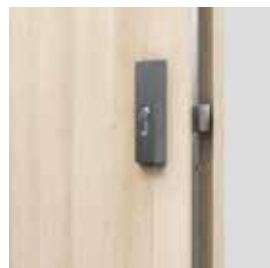

regulovatelný protiplech v ocelové zárubni (ZA PŘÍPLATEK)



DEKORY

Portasynchro 3D



Přírodní dýha Select



Přírodní dýha Dub, Jasan, Ořech

Přírodní dýha Dub Satin

Portaperfect 3D



Portalamino

CPL HQ 0,2 mm

Laminát CPL HQ 0,7 mm



Gladstone/Halifax

POZOR! Všechny přírodní dýhy (s výjimkou dýhy Jasan a Ořech) lze zhotovit s vodorovnou nebo svislou strukturou dřeva (týká se křídla).

POZOR! Ke vstupním dveřím doporučujeme laminát CPL nebo Gladstone/Halifax, zvláště pak při použití ve veřejných budovách.



Zhlédněte montážní video dveří OPAL:
www.porta.com.pl/dm/montazopal.wmv

V ceně kompletu dveří:
křídlo + zárubeň + ocelový práh + kukátko (ZA PŘÍPLATEK).

Vzorčky barev viz str. 220 – 226.

DOPORUČUJEME!

DÍKY POUŽITÍ KONSTRUKCE VYUŽÍVAJÍCÍ VRSTVU HLINÍKOVÉHO PLECHU, JSME DOSÁHLI VÝJIMEČNÉ ODOLNOSTI DVEŘÍ AGAT / OPAL PROTI NEGATIVNÍMU PŮSOBENÍ SPECIFICKÝCH PROVOZNÍCH PODMÍNEK, CHARAKTERISTICKÝCH PRO SCHODIŠTĚ, TEPLOTNÍ ROZDÍLY A VLHKOST VZDUCHU.



TECHNICKÉ INFORMACE

KONSTRUKCE KŘÍDLA

Rám křídla je zhotoven z lepeného jehličnatého dřeva. Křídlo je dodatečně zesíleno vnitřním rámem. Opláštění křídla tvoří vrstva hliníku a dřevovláknitá deska. Dostupná křídla jsou doplněna hliníkovou intarzií stříbrné nebo černé barvy. Přírodní dýhy v povrchové úpravě matný lak. V provedení CPL HQ nebo Gladstone/Halifax jsou hrany křídla pokryty páskou ABS.

PŘÍSLUŠENSTVÍ V CENĚ DVEŘÍ AGAT

- Jeden nebo dva čepové zámky pro cylindrickou vložku
- Tři čepové závěsy
- Tři trny proti vylomení (NOVINKA)
- Ocelová zárubeň vybavená standardní nerezovým prahem (90 mm)

PŘÍSLUŠENSTVÍ V CENĚ DVEŘÍ OPAL

- Zámek lištový, čtyřbodový pro dvě cylindrické vložky
- Tři čepové závěsy (kovová zárubeň)
- Tři bezpečnostní trny proti vylomení
- Ocelová zárubeň vybavená standardní nerezovým prahem (90 mm)

ZÁRUBNĚ

- Kovová zárubeň rohová, o šířce profilu 105 mm je vyrobena z ocelového, oboustranně pozinkovaného plechu o tloušťce 1,2 mm (AGAT) nebo 1,5 mm (OPAL).
- Je vybavena třemi čepovými závěsy standard, gumovým obvodovým těsněním, a OPAL navíc šesti montážními zápustkami.
- Zárubeň PROJEKT BIS, PROJEKT Premium (str. 192).

POZNÁMKY

- Příprava pro zkrácení dveří (maximálně o 60 mm).
- Třída akustické izolace $R_w = 32$ dB (rozsah 32 ÷ 36 dB).
- V případě volby AGAT nebo OPAL s ocelovou zár. je práh součástí balení zárubně.

ZA PŘÍPLATEK

- intarzie ve fólii a laminátech (na 1 stranu, na dvě strany cena x 2)
- intarzie v přírodní dýhce (na 1 stranu, na dvě strany cena x 2)
- zárubeň: polyesterová barva - SKUPINA II
- zárubeň: polyesterová barva - SKUPINA III
- profil ocelové zárubně pro obklad PROJEKT BIS
- profil ocelové zárubně pro obklad PROJEKT PREMIUM
- profil ocelové zárubně od 106 do 150 mm
- profil ocelové zárubně od 151 do 270 mm
- profil ocelové zárubně od 271 do 390 mm
- regulovaný protiplech zámku v ocelové zárubni
- rozměr, 100"
- křídlo: barvy Gladstone/Halifax ve vodorovné struktuře dřeva
- křídlo: dekory v CPL 0,2 a 0,7 mm – SKUPINA II
- křídlo: přírodní dýha Dub Satin Bílý
- křídlo: přírodní dýha Dub Satin (další barvy)
- křídlo: přírodní dýha Černá
- křídlo: přírodní dýha Ořech
- křídlo: model s různým uložením dýhy Select
- křídlo: model s různým uložením Přírodní dýhy Dub, Jasan, Ořech
- kukátko
- cylindricke vložky
- vybavení zárubně AGAT - 6 montážních hmoždinek
- zesílení pod samozavírač v ocelové zárubni
- **K** zesílení pod samozavírač v křídle
- klika

(str. 232)
(str. 203)

EXTREME RC 2

bezpečnostní dveře třídy RC 2, 37 dB



Bezpečnostní třída RC 2
Akustická izolace
Rw=37 dB

EXTREME RC 2 Ploché, Dub Milano 1, s ocelovou zárubní

Všechny dostupné modely viz str. 126

V ceně kompletu dveří

- křídlo
- zárubeň
- ocelový práh

Dveře EXTREME RC 2

Dveře EXTREME RC 2 jsou vybaveny dvěma čepovými zámky, vložkami tř. B a také trny proti vylomení, mají:

- bezpečnostní třídu RC 2 dle ČSN EN 1627
- akustickou izolaci Rw=37 dB (37–41 dB)



EXTREME RC 2, Dub Milano 1, s ocelovou zárubní



spodní zámek



horní zámek



bezpečnostní trny proti vylomení

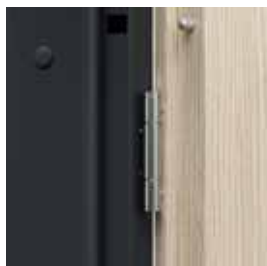

tři zesílené tříprvkové závěsy



regulovaný protiplech v ocelové zárubni (ZA PŘÍPLATEK)



práh z nerezové oceli (90 mm)

DEKORY

Přírodní dýha Select ★★★★★
Přírodní dýha Dub, Jasan, Ořech
Přírodní dýha Dub Satin

Laminát CPL HQ 0,2 mm ★★★★★

Laminát CPL HQ 0,7 mm ★★★★★
Gladstone/Halifax

Vzorky barev viz str. 220 – 226.

POZOR! Všechny přírodní dýhy (s výjimkou dýhy Jasan a Ořech) lze zhotovit s vodorovnou nebo svislou strukturou dřeva (týká se křídla).

POZOR! Ke vstupním dveřím doporučujeme laminát CPL nebo Gladstone/Halifax, zvláště pak při použití ve veřejných budovách.

DOPORUČUJEME!

DÍKY POUŽITÍ KONSTRUKCE VYUŽÍVAJÍCÍ VRSTVU HLINÍKOVÉHO PLECHU, JSME DOSÁHLI VÝJIMEČNÉ ODOLNOSTI DVEŘÍ EXTREME PROTI NEGATIVNÍMU PŮSOBENÍ SPECIFICKÝCH PROVOZNÍCH PODMÍNEK, CHARAKTERISTICKÝCH PRO SCHODIŠTĚ, TEPLOTNÍ ROZDÍLY A VLHKOST VZDUCHU.



TECHNICKÉ INFORMACE

KONSTRUKCE KŘÍDLA

Výplň křídla tvoří speciální 5-vrstvá konstrukce v rámu z překližky z měkkého dřeva. Křídlo je opláštěné speciální deskou se dvěma vrstvami hliníkového plechu a HDF deskou. Dostupné v polodrážkové verzi. V provedení CPL HQ nebo Gladstone/Halifax jsou hrany křídla pokryty páskou ABS.

PŘÍSLUŠENSTVÍ V CENĚ DVEŘÍ

- Dva čepové zámky (rozeč 72 mm)
- Tři zesílené tříprvkové závěsy ve stříbrné barvě
- Čtyři bezpečnostní trny proti vylomení
- Ocelová zárubeň vybavena standardním nerezovým prahem (90 mm).

ZÁRUBNĚ

- Kovová zárubeň rohová, o šířce profilu 100 mm je zhotovena z ocelového, oboustranně zinkovaného plechu o tloušťce 1,5 mm.
- Je vybavena třemi závěsy, obvodovým těšením, osmi montážními hmoždinkami a prahem z nerezové oceli (90 mm).
- Zárubeň PROJEKT BIS str. 192.

POZNÁMKY

- Třída akustické izolace Rw=37 dB (rozmezí 37=41 dB).
- Spodní hrana je chráněna před vlhkostí díky technologii TechnoPORTA AQUA STOP v produktech s povrchem CPL HQ a Gladstone/Halifax

ZA PŘÍPLATEK

- intarzie ve fólii a laminátech (na 1 stranu, na dvě strany cena x 2)
- intarzie v přírodní dýhze (na 1 stranu, na dvě strany cena x 2)
- zárubeň: polyesterová barva - SKUPINA II
- zárubeň: polyesterová barva - SKUPINA III
- profil ocelové zárubně pro obklad PROJEKT BIS
- profil ocelové zárubně od 106 do 150 mm
- profil ocelové zárubně od 151 do 270 mm
- profil ocelové zárubně od 271 do 390 mm
- regulovaný protiplech zámku v ocelové zárubni rozměr, 100°
- křídlo: barvy Gladstone/Halifax ve vodorovné struktuře dřeva
- křídlo: dekory v CPL 0,2 a 0,7 mm – SKUPINA II
- křídlo: přírodní dýha Dub Satin Bílý
- křídlo: přírodní dýha Dub Satin (další barvy)
- křídlo: přírodní dýha Černá
- křídlo: přírodní dýha Ořech
- křídlo: model s různým uložením dýhy Select
- křídlo: model s různým uložením Přírodní dýhy Dub, Jasan, Ořech
- kukátko
- panoramatické kukátko
- zesílení pod samozavírač v ocelové zárubni
- klika

(str. 203)

Steel SECURE

Bezpečnostní dveře třída RC 3, EI 30, 37 dB



Steel SECURE, A.0 s kukátkem, Černá struktura

Bezpečnostní třída RC 3
Akustická izolace
Rw=37 dB
Požární odolnost EI 30

V ceně

- Křídlo
- Zárubeň
- Ocelový práh
- Klika
- Cylindrická vložka

Za příplatek

- Přídavný horní zámek

SYSTÉM OCHRANY OCELOVÉHO POVRCHU



DVEŘE Steel SECURE

Dveře vybaveny lištovým zámkem a cyl. vložkou třídy C mají:

- třídu RC3 dle ČSN EN 1627:2012
- třídu akustické izolace

Rw=37dB (37-41 dB)
• požární odolnost EI 30



P
POZINKOVANÝ
PLECH

PRODUKT
PORTA STEEL

Steel SECURE, A.0 s kukátkem, Černá struktura



lištový zámek přizpůsobený pro dvě cylindrické vložky



zesílený tříprvkový závěs



bezpečnostní trn proti vylovení

DEKORY

Polyesterová barva PREMIUM ★★★★★☆



Ocelový plech laminovaný PVC ★★★★★☆

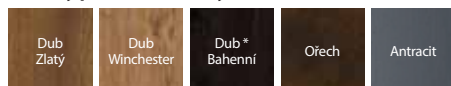

* do vyčerpání zásob



pružinový zavírač



pružinový zavírač



hák

TECHNICKÉ INFORMACE

KONSTRUKCE KŘÍDLA

Základem konstrukce jsou dvouvrstvé dřevěné rámy, které jsou umístěny po celém obvodu křídla. Výplň křídla je vícevrstvá, na bázi minerální vlny. Pro pokrytí křídla byl použit pozinkovaný ocelový plech 0,6 mm s povrchovou úpravou polyesterovou barvou nebo PVC fólií.

PŘÍSLUŠENSTVÍ V CENĚ DVEŘÍ

- Tři tříelementové závěsy
- Lištový zámek WINKHAUS STV
- Čtyři bezpečnostní trny proti vylomení
- Klíka SECURE
- Cylindrická vložka tř. C
- Práh z nerez oceli s perforací
- Zesílení pro samozavírač v křídle a zárubni

ZÁRUBNĚ

Ocelová rohová zárubeň, se šířkou profilu 100. Provedená z ocelového plechu, dvostranně zinkovaného o tloušťce 1,5 mm.

POZNÁMKY

- ČSN EN 1627:2012

PŘÍPLATKY

- pružinový zavírač
- polyesterová barva - skupina II
- horní dodatečný zámek
- horní štítek
- horní cylindrická vložka
- rozměr „100“
- kukátko

KWARC RC 2

bezpečnostní dveře třídy RC 2 (typ III), EI 30, 33 dB



KWARC Intarzie 6, Bílá s ocelovou zárubní

Bezpečnostní třída RC 2 (pouze TYP III)
Akustická izolace od $R_w=33$ dB
Požární odolnost EI 30
Kouřotěsnost

Všechny dostupné modely viz str. 126

V ceně kompletu dveří

- křídlo
- zárubeň
- ocelový práh

DVEŘE KWARC

Dveře DT-PP-DY/M (KWARC Typ I a II);

- akustická izolace $R_w=33$ dB
- požární odolnost EI 30
- kouřotěsnost

Dveře DT-K32 (KWARC Typ III) vybaveny lištovým zámkem a bezpečnostními trny proti vylomení mají:

- bezpečnostní třída RC 2 dle CSN EN 1627:2012
- akustická izolace $R_w=36$ dB (s prahem)
- akustická izolace $R_w=37$ dB (s padací lištou) - ZA PŘÍPLATEK
- požární odolnost EI 30
- kouřotěsnost



KWARC Intarzie 6, Bílá s ocelovou zárubní



čtyřbodový lištový zámek přizpůsobený pro dvě cylindrické vložky – KWARC III



zesílený tříprvkový závěs



bezpečnostní trny proti vylomení – KWARC III



DEKORY

Portasynchro 3D	★★★
Přírodní dýha Select Přírodní dýha Dub, Jasan, Ořech Přírodní dýha Dub Satin	★★★★★
Portaperfect 3D Laminát CPL HQ 0,2 mm	★★★★★
Laminát CPL HQ 0,7 mm Gladstone/Halifax	★★★★★

Vzorky barev viz str. 220 – 226.

POZOR! Všechny přírodní dýhy (s výjimkou dýhy Jasan a Ořech) lze zhotovit s vodorovnou nebo svislou strukturou dřeva (týká se křídla).

POZOR! Ke vstupním dveřím doporučujeme laminát CPL nebo Gladstone/Halifax, zvláště pak při použití ve veřejných budovách.

DOPORUČUJEME!

DÍKY POUŽITÍ KONSTRUKCE VYUŽÍVAJÍCÍ VRSTVU HLINÍKOVÉHO PLECHU, JSME DOSÁHLI VÝJIMEČNÉ ODOLNOSTI DVEŘÍ KWARC PROTI NEGATIVNÍMU PŮSOBENÍ SPECIFICKÝCH PROVOZNÍCH PODMÍNEK, CHARAKTERISTICKÝCH PRO SCHODIŠTĚ, TEPLOTNÍ ROZDÍLY A VLHKOST VZDUCHU.



KWARC

TECHNICKÉ INFORMACE

KONSTRUKCE KŘÍDLA

Vícevrstvá konstrukce křídla zajišťuje odolnost proti ohni po dobu 30 minut a akustickou izolaci $R_w = 33 \div 37 \text{ dB}$. Díky vrstvě hliníkového plechu v konstrukci křídla jsou dveře výjimečně odolné proti negativním vlivům provozních podmínek panujícím na schodišti. V provedení CPL HQ nebo Gladstone/Halifax jsou hrany křídla pokryty páskou ABS.

PŘÍSLUŠENSTVÍ V CENĚ DVEŘÍ

- Zadlabávací zámek s obdélníkovou závorou připravenou pro cylindrickou vložku (KWARC typ I)
- Dva zadlabávací zámky s obdélníkovou závorou připravenou pro cylindrickou vložku (KWARC typ II)
- Zámek lištový, čtyřbodový pro dvě cylindrické vložky a tři bezpečnostní trny proti vylovení (KWARC typ III)
- Tři zesílené čepové závěsy stříbrné barvy
- Protipožární těsnění, které vlivem vysoké teploty zvětší svůj objem v drážce křídla
- Zárubeň je vybavena standardním prahem z nerezové oceli (90 mm)

ZÁRUBNĚ

- Kovová zárubeň rohová, o šířce profilu 105 mm je zhotovena z ocelového, oboustranně pozinkovaného plechu o tloušťce 1,5 mm. Je vybavena protipožárním těsněním, třemi čepovými závěsy standard, kovovým prahem z nerezové oceli ve verzi standard (90 mm), zesílením pod samozavírač. KWARC I má protiplech k jednomu zámku, KWARC II – ke dvěma zámkům, KWARC III – k lištovému zámku a dále šest montážních zápusťek a otvory pro bezpečnostní trny proti vysazení.
- Zárubeň PROJEKT BIS (str. 192).
- Zárubeň Projekt PREMIUM - provedení na objednávku bez CZ certifikace požární odolnosti.

POZNÁMKY

- Příprava pro zkrácení dveří (maximálně o 60 mm).
- V případě použití jiného kování, než navrženého firmou PORTA, je nutné se řídit pokyny uvedenými v záručním listu.
- Dveře odolné proti požáru by měly být vybaveny klikou s rukojetí s ocelovým jádrem.
- Akustická izolace $R_w = 33 \div 37 \text{ dB}$.
- **ZA PŘÍPLATEK**
- intarzie ve fólii a laminátech (na 1 stranu, na dvě strany cena x 2)
- intarzie v přírodní dýhze (na 1 stranu, na dvě strany cena x 2)
- zárubeň: polyesterová barva - SKUPINA II
- zárubeň: polyesterová barva - SKUPINA III
- profil ocelové zárubně pro obklad PROJEKT BIS
- profil ocelové zárubně od 101 do 150 mm
- profil ocelové zárubně od 151 do 270 mm
- profil ocelové zárubně od 271 do 390 mm
- rozměr, 100"
- křídlo: barvy Gladstone/Halifax ve vodorovné struktuře dřeva
- křídlo: dekory v CPL 0,2 a 0,7 mm – SKUPINA II
- křídlo: přírodní dýha Dub Satin Bílý
- křídlo: přírodní dýha Dub Satin (další barvy)
- křídlo: přírodní dýha Černá
- křídlo: přírodní dýha Ořech
- křídlo: model s různým uložením dýhy Select
- křídlo: model s různým uložením Přírodní dýhy Dub, Jasan, Ořech
- kukátko
- klika

(str. 203)

EXTREME RC 3

bezpečnostní dveře třídy a RC 3, EI 30, 40 dB

TOP
KOLEKCE



Bezpečnostní třída RC 3
Akustická izolace $R_w=40$ dB
Požární odolnost EI 30
Kouřotěsnost

EXTREME RC 3, Dub Pískový, se zesílenou zárubní PS, (atypické provedení panelů přes Porta KONTRAKT viz str. 227)

Všechny dostupné modely viz str. 126



EXTREME RC 3, Dub Pískový, se zesílenou zárubní PS

V ceně kompletu dveří

- křídlo
- zárubeň
- ocelový práh
- klikka s horním štítkem
- dvě cylindrické vložky

Za příplatek

- přídavný horní zámek

DVEŘE EXTREME

jsou vyráběny ve dvou typech:

Typ I

- třída RC 3 dle ČSN EN 1627:2012
- akustická izolace $R_w=40$ dB
- kouřotěsnost

Typ II

- vlastnosti dveří Typ I
- protipožární odolnost EI 30



2 háky proti vylomení



Zámek Winkhaus vícebodový hákově-zásuvkový

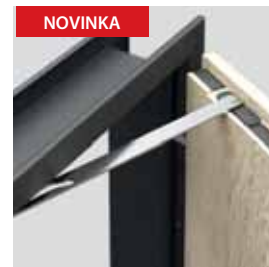

NOVINKA
Pružinový zavírač - pouze pro ocelovou zárubeň



4 bezpečnostní trny proti vylomení protipožární těsnění (Typ II)



Zárubeň Porta SYSTEM



NOVINKA
Pružinový zavírač - pouze pro ocelovou zárubeň

DEKORY

Přírodní dýha Select ★★★★★
Přírodní dýha Dub, Jasan, Ořech
Přírodní dýha Dub Satin

Laminát CPL HQ 0,2 mm ★★★★★

Laminát CPL HQ 0,7 mm ★★★★★
Gladstone/Halifax

Vzorčky barev viz str. 220 – 226.

POZOR! Všechny přírodní dýhy (s výjimkou dýhy Jasan a Ořech) lze zhotovit s vodorovnou nebo svislou strukturou dřeva (týká se křídla).

POZOR! Ke vstupním dveřím doporučujeme laminát CPL nebo Gladstone/Halifax, zvláště pak při použití ve veřejných budovách.

DOPORUČUJEME!

DÍKY POUŽITÍ KONSTRUKCE VYUŽÍVAJÍCÍ VRSTVU HLINÍKOVÉHO PLECHU, JSME DOSÁHLI VÝJIMEČNÉ ODOLNOSTI DVEŘÍ EXTREME PROTI NEGATIVNÍMU PŮSOBENÍ SPECIFICKÝCH PROVOZNÍCH PODMÍNEK, CHARAKTERISTICKÝCH PRO SCHODIŠTĚ, TEPLOTNÍ ROZDÍLY A VLHKOST VZDUCHU.



TECHNICKÉ INFORMACE

KONSTRUKCE KŘÍDLA

Výplň křídla tvoří speciální 5-vrstvá konstrukce v rámu z překližky z měkkého dřeva. Křídlo je opláštěné speciální deskou se dvěma vrstvami hliníkového plechu a HDF deskou. Dostupné v polodrážkové verzi. V provedení CPL HQ nebo Gladstone/Halifax jsou hrany křídla pokryty páskou ABS.

PŘÍSLUŠENSTVÍ V CENĚ KŘÍDLA

- Hákový zámeček s přítlačným mechanismem Winkhaus STV s přidavným horním zámečkem, POZOR: rozteč 92 mm
- Bezpečnostní vložka
- Klika s bezpečnostním štítkem SAFE
- Horní rozeta (SAFE)
- Tři zesílené závěsy trojdílné (dveře s ocel. zárubní) nebo dva objektové závěsy (dveře se zárubní PS zesílenou) ve stříbrné barvě
- Čtyři bezpečnostní trny proti vylomení
- Navíc: model II protipožární těsnění, které vlivem vysoké teploty zvětší svůj objem, na okrajích křídla (s výjimkou spodní hrany)
- Zárubeň je vybavena prahem z nerezové oceli a zesílením pro samozavírač.

ZÁRUBEŇ

- Kovová zárubeň rohová, o šířce profilu 100 mm je zhotovena z ocelového, oboustranně pozinkovaného plechu o tloušťce 1,5 mm. Je vybavena protipožárním těsněním, osmi montážními hmoždinkami a kovovým prahem z nerezové oceli v širší verzi (120 mm).
- Zárubeň Porta SYSTEM zesílená, o tloušťce zdi 120 až 300 mm, krycí lišta o šířce 80 mm.
- Zárubeň PROJEKT BIS (str. 192).
- Zárubeň PROJEKT Premium.

POZNÁMKY

- V případě použití jiného kování, než navrženého firmou PORTA, je nutné se řídít pokyny uvedenými v záručním listu.
- Protipožární dveře - intarzie pouze na obou stranách.
- Spodní hrana je chráněna před vlhkostí díky technologii TechnoPORTA AQUA STOP v produktech s povrchem CPL HQ a Gladstone/Halifax.

ZA PŘÍPLATEK

- přidavný horní zámeček
- horní rozeta
- pružinový zavírač - pouze pro ocelovou zárubeň
- cylindrická vložka horní
- intarzie ve fólii a laminátech (na 1 stranu, na dvě strany cena x 2)
- intarzie v přírodní dýhze (na 1 stranu, na dvě strany cena x 2)
- zárubeň: polyesterová barva - SKUPINA II
- zárubeň: polyesterová barva - SKUPINA III
- zárubeň: dekory v CPL 0,2 mm – SKUPINA II
- zárubeň: přírodní dýha Dub Satin Bílý
- zárubeň: přírodní dýha Dub Satin (další barvy)
- zárubeň: přírodní dýha Černá
- zárubeň: přírodní dýha Ořech
- profil ocelové zárubně pro obklad PROJEKT BIS
- profil ocelové zárubně od 101 do 150 mm
- profil ocelové zárubně od 151 do 270 mm
- profil ocelové zárubně od 271 do 390 mm
- rozměr „100“
- křídlo: barvy Gladstone/Halifax ve vodorovné struktuře dřeva
- křídlo: dekory v CPL 0,2 a 0,7 mm – SKUPINA II
- křídlo: přírodní dýha Dub Satin Bílý
- křídlo: přírodní dýha Dub Satin (další barvy)
- křídlo: přírodní dýha Černá
- křídlo: přírodní dýha Ořech
- křídlo: model s různým uložením dýhy Select
- křídlo: model s různým uložením Přírodní dýhy Dub, Jasan, Ořech
- kukátko
- panoramatické kukátko
- klika SAFE

(str. 203)

EXTREME RC 4

bezpečnostní dveře třídy a RC 4, EI 30, 37 dB



EXTREME RC 4, Antracit

Bezpečnostní třída RC 4
Akustická izolace $R_w=37\text{dB}$
Požární odolnost EI 30
Kouřotěsnost

V ceně kompletu dveří

- křídlo
- zárubeň
- ocelový práh
- klikka

Za příplatek

- přidavý horní zámeček

DVEŘE EXTREME RC4

jsou vyráběny ve dvou typech:

Typ I

- třída RC4 dle ČSN EN 1627:2012
- akustická izolace $R_w=37\text{ dB}$ (37–41 dB)*
- kouřotěsnost

Typ II

- vlastnosti dveří typ I
- protipožární odolnost EI 30



EXTREME RC 4, Antracit

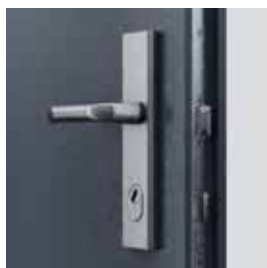

doporučená klikka a lištový zámeček



háky proti vylovení



zesílené objektové závěsy



plovoucí protiplechy háků zámku



práh z nerezové oceli 120 mm)

DEKORY

Přírodní dýha Select ★★★★★
 Přírodní dýha Dub, Jasan, Ořech
 Přírodní dýha Dub Satin

Laminát CPL HQ 0,2 mm ★★★★★

Laminát CPL HQ 0,7 mm ★★★★★
 Gladstone/Halifax

Vzorčky barev viz str. 220 – 226.

POZOR! Všechny přírodní dýhy (s výjimkou dýhy Jasan a Ořech) lze zhotovit s vodorovnou nebo svislou strukturou dřeva (týká se křídla).

POZOR! Ke vstupním dveřím doporučujeme laminát CPL nebo Gladstone/Halifax, zvláště pak při použití ve veřejných budovách.

TECHNICKÉ INFORMACE

KONSTRUKCE KŘÍDLA

Rám je vyroben z vrstveného jehličnatého dřeva a překližky. Vyplň křídla tvoří speciální 5-vrstva konstrukce zesílená ocelovými pruty. Křídlo je opláštěno deskou HDP s hliníkovým plechem..

PŘÍSLUŠENSTVÍ V CENĚ KŘÍDLA

- lištový zámeček hákový firmy FUHR
- objektové závěsy
- 5x bezpečnostní trny proti vylovení
- bezpečnostní vložka
- doporučená klika
- navíc: model II protipožární těsnění, které vlivem vysoké teploty zvětší svůj objem na okrajích křídla (s výjimkou spodní hrany)

ZÁRUBEŇ

Ocelová zárubeň rohová, o šířce profilu 100 mm je zhotovena z ocelového, oboustranně pozinkovaného plechu o tloušťce 1,5 mm. Je vybavena samozhášivým těsněním, osmi montážními hmoždinkami, plovoucími protiplechy pro háky zámku a kovovým prahem z nerezové oceli.

POZNÁMKY

- Křídlo a zárubeň jsou zesíleny pro případnou montáž samozavírače
- V případě použití jiného kování, než navrženého firmou PORTA, je nutné se řídit pokyny uvedenými v záručním listu

ZA PŘÍPLATEK

- přídatný horní zámeček
- horní rozeta
- pružinový zavírač
- cylindrická vložka horní
- intarzie ve fólii a laminátech (na 1 stranu, na dvě strany cena x 2)
- intarzie v přírodní dýhze (na 1 stranu, na dvě strany cena x 2)
- profil ocelové zárubně pro obklad PROJEKT BIS
- profil ocelové zárubně od 101 do 150 mm
- profil ocelové zárubně od 151 do 270 mm
- profil ocelové zárubně od 271 do 390 mm
- rozměr „100“
- křídlo: barvy Gladstone/Halifax ve vodorovné struktuře dřeva
- křídlo: dekory v CPL 0,2 a 0,7 mm – SKUPINA II
- křídlo: přírodní dýha Dub Satin Bílý
- křídlo: přírodní dýha Dub Satin (další barvy)
- křídlo: přírodní dýha Černá
- křídlo: přírodní dýha Ořech
- křídlo: model s různým uložením dýhy Select
- křídlo: model s různým uložením Přírodní dýhy Dub, Jasan, Ořech
- kukátko
- panoramatické kukátko

GRANIT třída C

bezpečnostní dveře třídy C a RC3, EI 30, 37 dB



Bezpečnostní třída C a RC 3
Akustická izolace $R_w=37$ dB
Požární odolnost EI 30

GRANIT třída C, Ořech Přírodní, se zárubní a obkladem PROJEKT BIS

Všechny dostupné modely viz str. 126

V ceně kompletu dveří

- křídlo
- zárubeň
- ocelový práh
- klika s horním štítkem
- dvě cylindrické vložky

DVEŘE GRANIT kl. C

jsou vyráběny ve dvou typech:

Typ I

- bezpečnostní třída C
- třída RC 3 dle ČSN EN 1627:2012
- akustická izolace $R_w=37$ dB
- kouřotěsnost

Typ II

- vlastnosti dveří Typ I
- protipožární odolnost EI 30



GRANIT Plně, Ořech Přírodní, s ocelovou zárubní

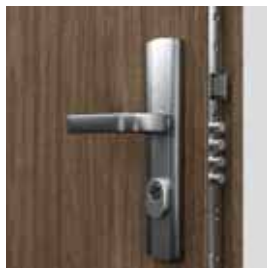

lišťový vícebodový zámek přizpůsobený pro dvě cylindrické vložky

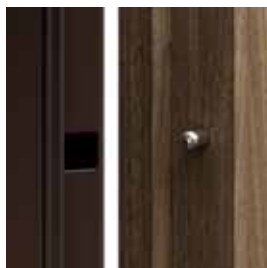

bezpečnostní trny proti vylovení

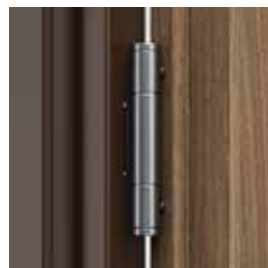

zesílený tříprvkový závěs

DEKORY

Přírodní dýha Select ★★★★★
Přírodní dýha Dub, Jasan, Ořech
Přírodní dýha Dub Satin

Laminát CPL HQ 0,2 mm ★★★★★

Laminát CPL HQ 0,7 mm ★★★★★
Gladstone/Halifax

Vzorčky barev viz str. 220 – 226.

POZOR! Všechny přírodní dýhy (s výjimkou dýhy Jasan a Ořech) lze zhotovit s vodorovnou nebo svislou strukturou dřeva (týká se křídla).

POZOR! Ke vstupním dveřím doporučujeme laminát CPL nebo Gladstone/Halifax, zvláště pak při použití ve veřejných budovách.



Zhlédněte montážní video dveří GRANIT pomocí hmoždinek:
www.porta.com.pl/dm/montazgranitnadyble.wmv

DOPORUČUJEME!

DÍKY POUŽITÍ KONSTRUKCE VYUŽÍVÁJÍCÍ VRSTVU HLINÍKOVÉHO PLECHU, JSME DOSÁHLI VÝJIMEČNÉ ODOLNOSTI DVEŘÍ GRANIT PROTI NEGATIVNÍMU PŮSOBENÍ SPECIFICKÝCH PROVOZNÍCH PODMÍNEK, CHARAKTERISTICKÝCH PRO SCHODIŠTĚ, TEPLOTNÍ ROZDÍLY A VLHKOST VZDUCHU.



TECHNICKÉ INFORMACE

KONSTRUKCE KŘÍDLA

Rám křídla je zhotoven z lepeného jehličnatého dřeva. Křídlo je opláštěné speciální deskou se dvěma vrstvami hliníkového plechu a HDF deskou. Dostupná křídla jsou doplněna hliníkovou intarzií stříbrné nebo černé barvy. Přírodní dýhy v povrchové úpravě polomatný lak. Je to návrh pro ty nejnáročnější osoby, pro které je nejdůležitější bezpečnost, založená na materiálech a zpracování nejvyšší kvality. V provedení CPL HQ jsou hrany křídla pokryty páskou ABS.

PŘÍSLUŠENSTVÍ V CENĚ DVEŘÍ

- Vícebodový lištový zámeč třídy 4 ENV
- Dvě bezpečnostní vložky třídy C
- Klika s bezpečnostním štítkem
- Horní rozeta
- Tři zesílené čepové závěsy stříbrné barvy
- Čtyři bezpečnostní trny proti vylomení
- Příprava pro zkrácení dveří maximálně 60 mm (týká se Granit TYP I)
- Navíc: model II protipožární těsnění, které vlivem vysoké teploty zvětší svůj objem na okrajích křídla
- Zárubeň je vybavena kovovým prahem z nerezové oceli o šířce 120 mm a také zesílení pro samozavírač

ZÁRUBNĚ

- Kovová zárubeň rohová, o šířce profilu 100 mm je zhotovena z ocelového, oboustranně pozinkovaného plechu o tloušťce 1,5 mm. Je vybavena protipožárním těsněním, osmi montážními hmoždinkami, zesílením pro samozavírač a kovovým prahem z nerezové oceli v širší verzi (120 mm).
- Zárubeň PROJEKT BIS (str. 192).
- Zárubeň PROJEKT Premium (str. 192).

POZNÁMKY

- Dveře odolné proti požáru by měly být vybaveny klikami s rukojetí s ocelovým jádrem.
- V případě použití jiného kování, než navrženého firmou PORTA, je nutné se řídit pokyny uvedenými v záručním listu.
- Akustická izolace Rw=37 dB.
- Spodní hrana je chráněna před vlhkostí díky technologii TechnoPORTA AQUA STOP v produktech s povrchem CPL HQ a Gladstone/Halifax.

ZA PŘÍPLATEK

- intarzie ve fólii a laminátech (na 1 stranu, na dvě strany cena x 2)
- intarzie v přírodní dýhze (na 1 stranu, na dvě strany cena x 2)
- zárubeň: polyesterová barva - SKUPINA III
- zárubeň: polyesterová barva - SKUPINA III
- profil ocelové zárubně pro obklad PROJEKT BIS
- profil ocelové zárubně pro obklad PROJEKT PREMIUM
- profil ocelové zárubně od 101 do 150 mm
- profil ocelové zárubně od 151 do 270 mm
- profil ocelové zárubně od 271 do 390 mm
- regulovatelný protiplech (Typ I)
- rozměr „100“
- křídlo: dekory v CPL 0,2 a 0,7 mm – SKUPINA II
- křídlo: přírodní dýha Dub Satin Bílý
- křídlo: přírodní dýha Dub Satin (další barvy)
- křídlo: přírodní dýha Černá
- křídlo: přírodní dýha Ořech
- křídlo: model s různým uložením dýhy Select
- křídlo: model s různým uložením Přírodní dýhy Dub, Jasan, Ořech
- kukátko
- panoramatické kukátko
- klika GRANIT PLUS

(str. 203)

Steel SAFE, ENERGY PROTECT

Bezpečnostní zámky třída 3 nebo 4, bezpečnostní prosklení třída P4



VCHODOVÉ DVEŘE
VNĚJŠÍ A VNITŘNÍ

Bezpečnostní třída RC2/RC3*
Teplná propustnost $U_d=1.1\div 1.7^*$

Steel SAFE C.1, Antracit

$U_d=1,1^*$
W/m²K
SOUČINITEL
TEPELNÉ
PROPUSTNOSTI

V ceně kompletu dveří

- křídlo
- zárubeň
- práh
- klika
- cylindrické vložky

SYSTEMŮ OCHRANY
OCELOVÉHO POVRCHU



POZINKOVANÝ
PLECH

PRODUKT
PORTA STEEL



Steel ENERGY PROTECT C.1, Dub Winchester



model A.0



model B.1



model C.1



model D.1



DEKORY

Polyesterová barva PREMIUM ★★★★★☆

SKUPINA II	Bílá MAT	Antracit struktura
	Cerná struktura	

Ocelový plech laminovaný PVC ★★★★★☆

Dub Zlatý	Dub Winchester	Dub* Bahenní	Ořech	Antracit
-----------	----------------	--------------	-------	----------

* do vyčerpání zásob

* dostupné rovněž jako vnitřní vchodové dveře s bezpečnostní třídou RC2 a RC3



Ocelová zárubeň Thermo



Hák – horní / dolní závora
SAFE typ III, ENERGY PROTECT



Lištový zámek SAFE typ III,
ENERGY PROTECT



4 bezpečnostní trny proti
vylomení



3 tříprvkové závěsy



Výplň – extrudovaný
polystyren

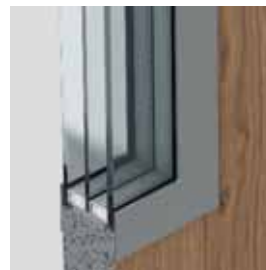

Prosklení – trojskelná sada
třída P4



Teplý práh - snižuje koeficient
tepelné propustnosti se zárubní
THERMO

Steel SAFE
ENERGY PROTECT

TECHNICKÉ INFORMACE

ZÁKLADNÍ INFORMACE

- DVEŘE SAFE (tloušťka křídla 54 mm)
- Bezpečnostní třída RC2 nebo RC3 (týká se plných plochých křídel)
- Dva nezávislé zámky LOB nebo hákový zámek WINKHAUS STV s roztečí 92 mm
- Zárubeň Rohová velká nebo Thermo
- Práh z nerezové oceli s perforací nebo teplý práh
- Tři tříprvkové závěsy
- Čtyři bezpečnostní trny proti vylomení
- Klika OPAL (RC2) nebo SAFE (RC3)
- Cylindrické vložky LOB nebo WILKA
- Regulovaný protiplech zámku

ZA PŘÍPLATEK DVEŘE SAFE TYP II, III, ENERGY PROTECT

- dvě cyl. vložky LOB, tř. B – výměna za základní kompl. tř. A (SAFE TYP II)
- cyl. vložka dolní WILKA, tř. B – výměna za základní kompl. tř. A (SAFE TYP III)
- cylindrická vložka horní WILKA, tř. A (SAFE TYP III)
- cyl. vložka dolní WILKA, tř. B – výměna za základ. kompl. tř. A (ENERGY PROTECT)
- polyesterová barva - SKUPINA II
- okapnička v barvě křídla
- dolní panel oboustranný z nerezové oceli 150 mm, model A0, B1
- rozměr „100“
- kukátko
- výplň z minerální vlny
- zesílení pod samozavírač v křídle

- zesílení pod samozavírač v zárubni
- Spodní ochrana po samostatném zkrácení
- Madlo kulaté nebo hranaté

(str. 204)

ZÁKLADNÍ INFORMACE

- Dveře ENERGY PROTECT (tloušťka křídla 66 mm)
- Bezpečnostní třída RC3 (týká se plných plochých křídel)
- Hákový zámek Winkhaus STV
- Dřevěná zárubeň
- Teplý práh Porta ThermControl
- Tři závěsy 3D v barvě stříbrná
- Čtyři bezpečnostní trny proti vylomení
- Klika SAFE
- Cylindrická vložka WILKA
- Regulovaný protiplech zámku

ZA PŘÍPLATEK DVEŘE SAFE TYP III i ENERGY PROTECT

- polyesterová barva - SKUPINA II
- přídavný horní zámek
- horní rozeta tř. C
- cylindrická vložka horní WILKA, tř. B

Univerzální dveře do technických místností



Univerzální dveře do technických místností, model 2 Šedá

Pozinkované pevné univerzální dveře se dokonale osvědčují v technických, průmyslových prostorech, ale také ve sklepě, na půdě či ve sklepních kójičkách.

pravé nebo levé?
univerzální!!

V ceně kompletu dveří

- křídlo
- zárubeň
- klikka
- zámek



Průmyslový vzor
W.121254



POZINKOVANÝ
PLECH

PRODUKT
PORTA STEEL

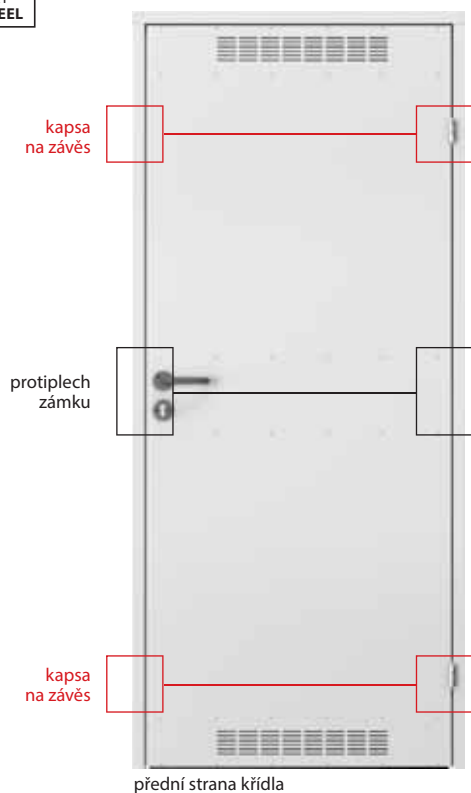

■ SYSTÉM OCHRANY OCELOVÉHO POVRCHU



DEKORY

Pozinkovaný plech ★★★★★☆



**4 PŘEDNOSTI V 1
ZHLÉDNĚTE VÍCE**

www.porta.com.pl/dm/universalne_montaz.wmv

Polyesterová barva PREMIUM ★★★★★☆

SKUPINA I	Bílá MAT	Šedá MAT	Antracit struktura
SKUPINA II	Cerná struktura		
SKUPINA III	Bílá	Šedá	Hnědý



klika



ventilační mřížka

TECHNICKÉ INFORMACE

PŘÍSLUŠENSTVÍ V SADĚ S DVEŘMI

- Křídlo (lakovaný plech, pozinkovaný)
- Ventilační mřížka (volba)
- Dva čepové závěsy standard
- Zámek pro patentovou vložku
- Ekonomická, plastová klika s kulatým kováním a rozetou
- Kovová rohová zárubeň

ZÁRUBEŇ

- Kovová rohová zárubeň se šířkou profilu 48 mm (jako malá rohová) je zhotovena z ocelového, oboustranně pozinkovaného plechu o síle 0,8 mm.

POZNÁMKY

- Díky symetrické konstrukci dveří a univerzálnímu kování (zámek, závěsy) je možné je osadit jako levé a pravé.
- **Kovová pozinkovaná deska zesílená na třech úrovních.**

ZA PŘÍPLATEK

- polyesterová barva - SKUPINA II
- polyesterová barva - SKUPINA III

Steel BASIC, Steel BASIC PLUS



Steel BASIC, Šedá

Ekonomické řešení při zachování vysokých provozních parametrů. Konstrukce z pozinkované oceli zaručuje pevnost a spolehlivost.



POZINKOVANÝ
PLECH

PRODUKT
PORTA STEEL

Steel BASIC PLUS, Povělkovaný plech, Šedá

V ceně kompletu dveří interiérových Steel BASIC

- křídlo
- zárubeň
- kliky
- konstrukce z pozinkované oceli

V ceně kompletu dveří exteriérových Steel BASIC PLUS

- křídlo
- zárubeň
- práh
- kliky
- konstrukce z pozinkované oceli



zámek a kliky



ventilační mřížka



práskově lakovaný práh
(Steel BASIC PLUS)



okapnice (Steel BASIC PLUS)



ODOLNÁ
TECHNOLOGIE
PROVEDENÍ



GARANCE
KVALITY



MODERNÍ
DESIGN



UNIVERZÁLNÍ
MONTÁŽ



80 - 100



40 mm



DEKORY

Pozinkovaný plech ★★★★★☆



Povlékaný plech ★★★★★☆



výplň „voština“



výplň polystyren

TECHNICKÉ INFORMACE

V SADĚ S DVEŘMI

- Křídlo (práškově lakovaný plech o tl. 0,5 mm, povlékaný polyesterem, pozinkovaný)
- Dva čepové závěsy standard
- Zámek pro patentovou vložku
- Sada klik s kováním
- Zárubeň (lakovaný pozinkovaný plech)
- Práh (Steel BASIC PLUS)
- Okapnice (Steel BASIC PLUS) (viz. ZA PŘÍPLATEK)

V SADĚ S KŘÍDLEM

- Křídlo
- Dva čepové závěsy standard
- Zámek pro patentovou vložku

ZÁRUBEŇ

- Kovová rohová zárubeň se šířkou profilu 64 mm (jak Rohová MALÁ PLUS) je zhotovena z ocelového, oboustranně pozinkovaného plechu o síle 1,2 mm.
- Zárubeň ke dveřím Steel Basic je vybavena těsněním. Zárubeň ke dveřím Steel BASIC PLUS je vybavena těsněním, které utěsní dveře po celém obvodu.
- Zárubeň je vyrobena jako směrová (pravá/levá) k osazení na hotovou podlahu.

POZNÁMKY

- Dveře Steel BASIC jsou vyrobeny v investiční normě (viz. tabulka rozměrů str. 212, tab 3).
- Křídlo Steel BASIC je vyrobeno v investiční a polské normě.
- Dveře Steel BASIC Plus otevírané do venkovního prostředí jsou opatřeny okapnicí (viz. ZA PŘÍPLATEK).
- **Vzhledem k charakteru použitého materiálu (povlékaný plech), barevné odstíny jsou podobné uvedeným odstínům RAL.**

ZA PŘÍPLATEK

- ventilační mřížka (Steel BASIC)
- okapnička (Steel BASIC PLUS)

Steel SOLID



Steel SOLID, plné, Šedá

POUŽITÍ DVEŘÍ

- určené k použití v těžkých provozních podmínkách
- hospodářské místnosti
- průmyslové místnosti
- technické místnosti
- sklepy
- garáže
- dílny
- průmyslové haly
- moderní bytové a kancelářské interiéry (loft design)

V ceně

- křídlo
- konstrukce z pozinkované oceli

SYSTEM OCHRANY OCELOVÉHO POVRCHU



P
POZINKOVANÝ
PLECH
PRODUKT
PORTA STEEL



Steel SOLID 1, Šedá



plné



model 1



model 2



model 3



model 4



model 5

DEKORY

Pozinkovaný plech ★★★★★☆



Nerezová ocel ★★★★★★



Polyesterová barva PREMIUM ★★★★★☆

Ocelový plech laminovaný PVC ★★★★★☆

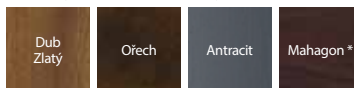

* do vyčerpání zásob

Prizpůsobte barvu individuálním potřebám a zeptejte se na Porta KONTRAKT. Podrobnosti k nestandardním objednávkám, viz str. 232.



SKUPINA I	Bílá MAT	Šedá MAT	Antracit struktura
	SKUPINA II		
	Černá struktura		
SKUPINA III	Bílá	Šedá	Hnědá



výplň „voština“



výplň polystyren



výplň minerální vlna

TECHNICKÉ INFORMACE

V SADĚ S KŘÍDLEM

- Křídlo (práškové lakování plech o tl. 0,6 mm, pozinkovaný)
- Tři čepové závěsy standard
- Zámek pro patentovou vložku
- Tvrzené sklo čiré nebo matné

DOPORUČENÉ ZÁRUBNĚ

- Zárubeň rohová MALÁ PLUS, rohová VELKÁ
- Zárubeň REGULOVANÁ (standard), REGULOVANÁ PS „na hranu“
- Zárubeň ocelová Porta SYSTEM

POZNÁMKY

- Křídla s polystyrenovou výplní nejsou k dispozici ve verzích s povrchovou úpravou Polyesterová barva Premium.
- Pro křídla potažená PVC laminátem prosklení jen s plochým nerezovým rámem.
- Možnost libovolné kombinace rozměrů křídel ve dvoukřídlých dveřích.
- Dvojitá křídla z nerezové oceli jsou k dispozici pouze v nabídce Porta KONTRAKT.

ZA PŘÍPLATEK

- barva Antracit struktura, Plech PCV Antracit
- polyesterová barva - SKUPINA II
- polyesterová barva - SKUPINA III
- rozměr „100“ (křídla z pozink. plechu)
- rozměr „100“ (křídla z nerez. oceli)
- vent. otvory nebo vent. mřížka (křídla s pozink. plechem)
- zesílení pod samozavírač
- ventilační mřížka z nerezové oceli
- klika

(str. 206)
(str. 199)

Steel EI 30 PLUS, EI 60 PLUS



EI 30

Požární odolnost 30 min.

EI 60

Požární odolnost 60 min.

Steel EI 60 PLUS, dvoukřídlé plné, jednokřídlové model 3. Šedá MAT

V ceně

- křídlo
- zárubeň
- kliky
- konstrukce z pozinkované oceli

SYSTEMŮ OCHRANY OCELOVÉHO POVRCHU



P
POZINKOVANÝ
PLECH
PRODUKT
PORTA STEEL



Steel EI 30 PLUS, Šedá



plné



model 2



model 3



DEKORY

Farba Poliestrowa Premium ★★★★★☆

SKUPINA I	Biały MAT	Popielaty MAT	Antracyt struktura
	Czarny struktura		
	Biały	Popielaty	Brązowy

UPLATNĚNÍ KOVOVÝCH DVEŘÍ EI30, EI60:

- veřejné budovy
- hotely, penziony
- kotelny
- garáže

K Přizpůsobte barvu individuálním potřebám a zeptejte se na Porta KONTRAKT. Podrobnosti k nestandardním objednávkám, viz str. 232.



automatický rygl



západkový zámek pro cylindrickou vložku, klika součástí kompletu



rygl zámku horní / spodní



zpěňující páska

TECHNICKÉ INFORMACE

V KOMPLETE S KRÍDLOM

- Dva tříprvkové závěsy, jeden z nich je závěs nosný a druhý, díky vestavěné pružině, funguje jako samozavírač dveří
- Zadlabávací zámek se západkou pro cylindrickou vložku
- Dva trny proti vysazení
- Sada klik se štitky (jako samostatná položka na objednávce)
- Ohnivzdorné průhledné sklo

DOPORUČENÉ ZÁRUBNE

- Ocelová rohová zárubeň je vyrobena z ocelového, oboustranně žárově pozinkovaného plechu, o tloušťce 1,5 mm. Svařované spoje rohů zárubně (jednokřídlové dveře) nebo skládaná zárubeň (dvoukřídlové dveře). Vybavena dorazovým těsněním.
- Možnost objednání ocelové zárubně ve dvou verzích:
 - směrová zárubeň (pravá/levá) - k osazení na hotovou podlahu – úroveň „0“, práh za příplatek (EI 30 a EI 60).
 - směrová zárubeň - k zalití do podlahy – úroveň „-30“ – práh za příplatek (EI 30 a EI 60).

POZNÁMKY

- V případě použití jiného kování, než navrženého firmou PORTA, je nutné se řídit pokyny uvedenými v záručním listu.

ZA PŘÍPLATOK

- polyesterová farba – skupina II*
- polyesterová farba – skupina III*
- ocelový práh*
- rozměr „100“ – EI 30
- rozměr „100“ – EI 60
- zesílení pro přídatný samozavírač

* Cena pro dvoukřídlové dveře x2



ZÁRUBNĚ

Dveře jsou kompletní jen se zárubní. Ke každému z nabízených křídel doporučujeme odpovídající zárubeň, která doplňuje celek z hlediska technického i estetického.





ZÁRUBEŇ STÁLÁ NEREGULOVANÁ K POLODRÁŽKOVÝM DVEŘÍM

Zárubně jsou doporučovány všude tam, kde není vyžadována regulace rozsahu stěny. Zárubně 100 mm představují komplet ke všem interiérovým křídům.

Zárubně 60 mm jsou dostupné k interiérovým křídům s folií Portadecor a Portasynchro 3D.

DEKORY

Portadecor ★★★
Portasynchro 3D

Portadur ★★★★★
Fólie Premium
Přírodní dýha Select
Přírodní Dub, Ořech, Jasan
Přírodní Dub Satin
Akrylátová barva UV

Portaperfect 3D ★★★★★
Portalamino
Laminát CPL HQ 0,2 mm
Gladstone/Halifax

Vzorky barev viz str. 220 – 226.



PRŮŘEZ ZÁRUBNĚ

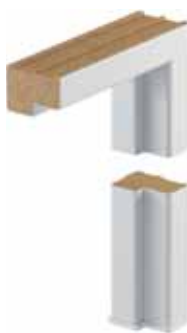

60 mm,
základní verze
(bez krycích lišt)



60 mm,
fólie
(s krycími lištami)



100 mm,
fólie (s krycími plochými lištami
spojenými pod úhlem 90°)
nebo přírodní dýha
(s krycími plochými lištami
spojených pod úhlem 45°)



100 mm,
fólie nebo přírodní dýha
(s krycími zaoblenými lištami)

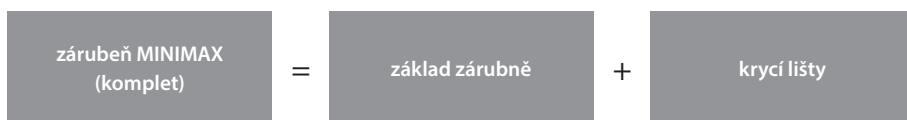

TECHNICKÉ INFORMACE

KONSTRUKCE ZÁRUBNĚ

Zárubeň se skládá z:

- vodorovného nosníku a dvou svislých nosníků zhotovených z desky MDF, vybavených příslušným kováním a příslušenstvím
- krycích lišt (ZA PŘÍPLATEK)
- čtvrtkruhové lišty (ZA PŘÍPLATEK).
- Zárubeň je vyráběna a dodávána klientovi v podobě kompletu prvků určených ke složení na místě montáže.
- Zárubeň Minimax pro křídla Porta GRANDE je potažena podkladovou fólií a povrchově upravena vytrzenou UV akrylátovou barvou.

PŘÍSLUŠENSTVÍ – V CENĚ ZÁRUBNĚ MINIMAX 60 MM

- (dostupné pouze s fóliemi Portadecor a Portasynchro 3D)
- Tři čepové závěsy standard nebo závěsy PRIME (dostupné pouze v PN) ZA PŘÍPLATEK
- Zarážky
- Hmoždinky, záslepky
- Kryty zabezpečující spodní část zárubně před vlhkostí

PŘÍSLUŠENSTVÍ – V CENĚ ZÁRUBNĚ MINIMAX 100 MM

Fólie:

- Tři čepové závěsy standard nebo závěsy PRIME (dostupné pouze v PN) ZA PŘÍPLATEK

Přírodní dýhy:

- Tři čepové závěsy standard nebo závěsy PRIME (dostupné pouze v PN) ZA PŘÍPLATEK
- Gumové těsnění po obvodu zárubně
- Kryty zabezpečující spodní část zárubně před vlhkostí

ROZMĚR ZÁRUBNĚ, VIZ STR. 210, TABULKA 1

Šířka 60 mm a šířka 100 mm.

„60“, „70“, „80“, „90“, „100“ a libovolná kombinace těchto rozměrů u dvoukřídlých dveří.

POZNÁMKY

- Montáž zárubně se provádí v místnostech se zcela dokončenými stěnami (např. tapety) a podlahou (např. parkety).
- Zárubeň o šířce 100 mm lze rovněž objednávat ve verzi „tunel“ (tzn. v provedení bez drážky a těsnění, závěsů a protiplechu k zámku).
- MINIMAX 60 mm nelze objednat v dekorech Jasan Capri.
- Zárubně a lišty jsou dostupné v nelakované verzi (pro samostatně prováděné konečné úpravy).

ZA PŘÍPLATEK

- čtvrtkruhové lišty: přírodní dýha Dub Satin Bílý
- lišty: přírodní dýha Dub Satin Bílý
- zárubeň: dekory v CPL 0,2 mm – SKUPINA II
- zárubeň: přírodní dýha Dub Satin Bílý
- zárubeň: přírodní dýha Ořech
- závěsy PRIME

Porta SYSTEM, Porta SYSTEM GK

PORTA SYSTEM

Zárubeň regulovaná s krycími lištami
60 mm a 80 mm.

Zárubeň Porta SYSTEM může být zkompletována se všemi druhy interiérových křidel.
Modul Retro Vám umožní docílit zcela odlišné a nové stylizace dveří.

PORTA SYSTEM GK

Zárubeň regulovaná určená ke skleněným křidlům.

DEKORY

Portadecor ★★★
Portasynchro 3D

Portadur ★★★★★
Fólie Premium
Přírodní dýha Select
Přírodní Dub, Ořech, Jasan
Přírodní Dub Satin
Akrylátová barva UV

Portaperfect 3D ★★★★★
Portalamino
Laminát CPL HQ 0,2 mm
Gladstone/Halifax

Vzorky barev viz str. 220 – 226.



PRŮŘEZ ZÁRUBNĚ



Porta SYSTEM

Porta SYSTEM + Regulační Panel®

Porta SYSTEM + Modul RETRO (koruna a ozdobné lišty)

Modul RETRO (komplet) = koruna + ozdobné svislé lišty (komplet)

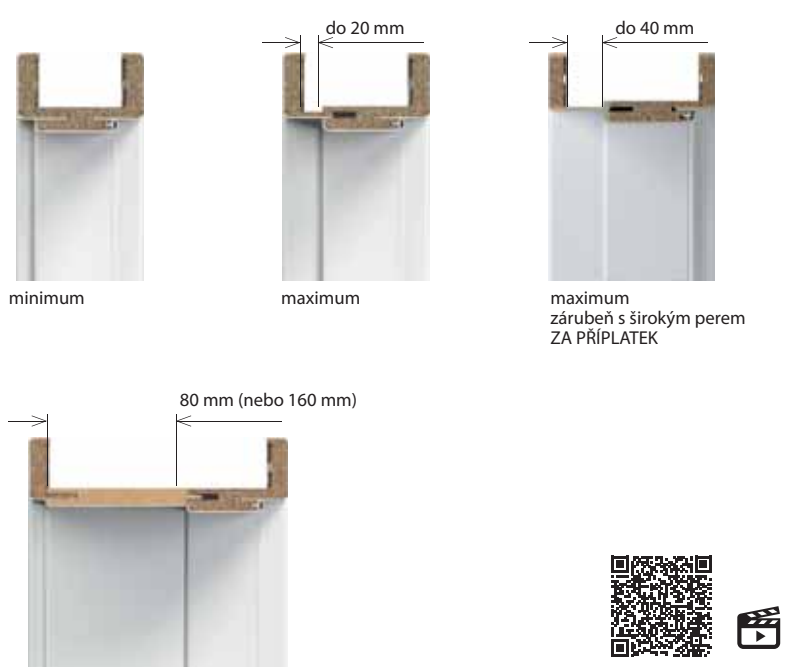

Zhlédni způsob montáže a regulace závěsu 3D:
<https://www.youtube.com/watch?v=2vavrJrZ9Kc>



ROZSAH TLOUŠTKY ZDI

A	75 ÷ 95
B	95 ÷ 115
C	120 ÷ 140
D	140 ÷ 160
E	160 ÷ 180
F	180 ÷ 200
G	200 ÷ 220
H	220 ÷ 240
I	240 ÷ 260
J	260 ÷ 280
K	280 ÷ 300
L	300 ÷ 320
M	320 ÷ 340
N**	340 ÷ 360

ŠÍŘKA REGULAČNÍHO PANELU

typ A	typ A (80 mm) vodorovný
typ B	typ B (160 mm) vodorovný
typ A	typ A (80 mm) svislý kompletní
typ B	typ B (160 mm) svislý kompletní

KONSTRUKCE ZÁRUBNĚ

Zárubeň se skládá z:

- hlavních nosníků: vodorovného a dvou svislých zhotovených z materiálů na bázi dřeva
 - krycích lišt (60, 80 mm)
- Zárubeň Porta SYSTEM je vyráběna a dodávána klientovi v podobě kompletu prvků určených pro složení na místě montáže.
Porta SYSTEM pro křídla Porta GRANDE je potažena podkladovou fólií a povrchově upravena vytvrzenou UV akrylátovou barvou.

PŘÍSLUŠENSTVÍ – V CENĚ ZÁRUBNĚ

Porta SYSTEM

- Tři čepové závěsy standard nebo závěsy PRIME (dostupné pouze v PN) ZA PŘÍPLATEK
- Gumové těsnění po obvodu zárubně

Porta SYSTEM GK

- Protiplech zámku (krátký)
- Gumové těsnění po obvodu zárubně
- Kapsy na závěsy 2 kusy pro rozměry „60“ ÷ „90“; 3 kusy pro rozměr „100“

POZOR! závěsy nejsou dodávány v kompletu se zárubní

ROZMĚR ZÁRUBNĚ, VIZ STR. 210, TABULKA 1

Porta SYSTEM

- Pro rozpětí šířky zdi (A-K) „60“, „70“, „80“, „90“, „100“, „110“ a „120“ ÷ „200“ a jednokřídlé „60“ ÷ „90“ s bočním panelem „40“¹.

Porta SYSTEM GK

- Pro rozpětí šířky zdi (A-K) „60“, „70“, „80“, „90“, „100“

POZNÁMKY

- Montáž zárubně se provádí v místnostech se zcela dokončenými stěnami (např. tapety) a podlahou (např. parkety).
- Zárubeň lze rovněž objednat ve verzi „tunel“ (tzn. v provedení bez drážky a těsnění, závěsů a protiplechu k zámku).
- Modul RETRO není dostupný v povrchové úpravě CPL HQ, ve Fólii Premium a Gladstone/Halifax.
- Výška „220“: dostupná pro povrchy fólie Premium, akrylová barva UV, Přírodní dýha - tři závěsy v základu
- **Světlíky Porta SYSTEM - informace jsou dostupné na: www.porta.com.pl/do-pobrania.**
- Rozsah M v provedení Akrylová barva UV a v přírodních dýhách je sestaven z rozsahu L a záklopu s prodlouženým perem.

ZA PŘÍPLATEK

- koruny: přírodní dýha Dub Satin Bílý
- ozdobné lišty: přírodní dýha Dub Satin Bílý
- zárubeň „220“: Akrylátová barva UV
- zárubeň „220“: přír. dýha
- zárubeň „220“: fólie Premium
- zárubeň: dekory v CPL 0,2 mm – SKUPINA II
- zárubeň: přírodní dýha Dub Satin Bílý
- zárubeň: přírodní dýha Černá
- zárubeň: přírodní dýha Ořech
- investiční balíček*
- panel regulační: přírodní dýha Dub Satin Bílý
- zesílení pod samozavírač
- závěsy PRIME
- el. protiplech: reverzní nebo averzní

¹ Týká se pouze zárubně v přírodní dýze

Porta SYSTEM ELEGANCE, Porta SYSTEM ELEGANCE 90°

ZÁRUBEŇ REGULOVANÁ BEZPOLODRÁŽKOVÁ S KRYCÍMI LIŠTAMI 80 MM

Interiérová zárubeň určená pro křídla v bezfalcové verzi. Jednoduchá na montáž. Možnost výběru 2 typů spoje krycích lišt. Spoj pod úhlem 45° (Porta SYSTEM ELEGANCE) nebo 90° (Porta SYSTEM ELEGANCE 90°).

DEKORY

Portadecor
Portasynchro 3D

★★★

Portadur
Fólie Premium
Přírodní dýha Select
Přírodní Dub, Ořech, Jasan
Přírodní Dub Satin
Akrylátová barva UV

★★★★

Portaperfect 3D
Portalamino
Laminát CPL HQ 0,2 mm
Gladstone/Halifax

★★★★★

Vzorky barev viz str. 220 – 226.

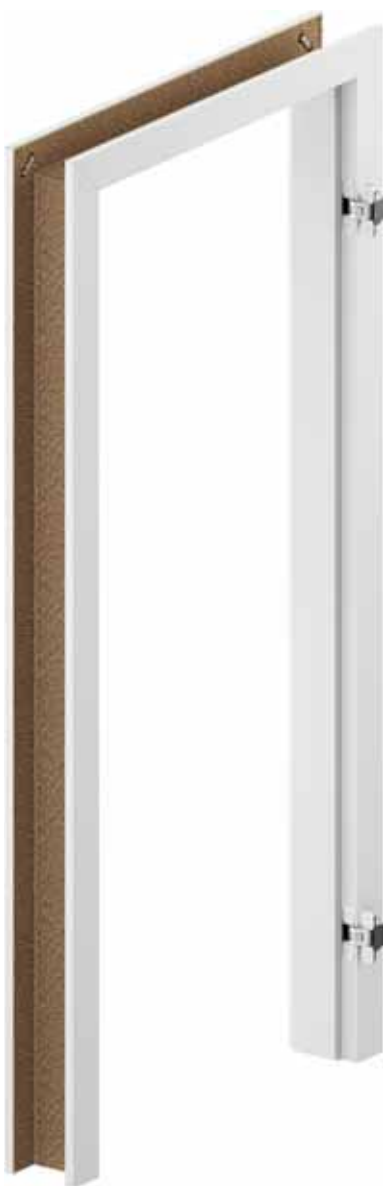

Porta SYSTEM ELEGANCE

PRŮŘEZ ZÁRUBNĚ Porta SYSTEM ELEGANCE



profil zárubně
– široká lišta 80 mm

minimum

maximum

SPOJENÍ ZÁKLOPŮ Porta SYSTEM ELEGANCE 90°



Ilustrativní obrázky



Zarovnaný povrch
základny nadpraží
v zárubni s fólií
Premium



Zapuštěný záklop
nadpraží v zárubni
s Akrylovou barvou UV



Zarovnaný povrch
základny nadpraží v zárubni
s přírodní dýhou



Zhlédni způsob montáže zárubně
Porta SYSTEM ELEGANCE



Zhlédni způsob montáže a regulace závěsu 3D:
<https://www.youtube.com/watch?v=2vavrJrZ9Kc>

PORTA SYSTEM ELEGANCE ROZSAH TLOUŠŤKY ZDI

B	95 ÷ 115
C	120 ÷ 140
D	140 ÷ 160
E	160 ÷ 180
F	180 ÷ 200
G	200 ÷ 220
H	220 ÷ 240
I	240 ÷ 260
J	260 ÷ 280
K	280 ÷ 300
L	300 ÷ 320
M	320 ÷ 340
N*	340 ÷ 360

PORTA SYSTEM ELEGANCE 90° ROZSAH TLOUŠŤKY ZDI

B	95 ÷ 115
C	120 ÷ 140
D	140 ÷ 160
E	160 ÷ 180
F	180 ÷ 200
G	200 ÷ 220
H	220 ÷ 240
I	240 ÷ 260
J	260 ÷ 280
K	280 ÷ 300



3D závěs (zavřené dveře)



nový 3D závěs (otevřené dveře)

KLÍČOVÉ VLASTNOSTI NOVÉHO ZÁVĚSU 3D SIMONSWERK

- REGULACE VE 3 OSÁCH
- TESTOVÁNO NA 200.000 CYKLŮ,
- NOSNOST 60 KG (2 ZÁVĚSY),
- VŠECHNY VIDITELNÉ ELEMENTY JSOU OPATŘENY POLYESTROVOU BARVOU.

DOPORUČUJEME!

PODLAHOVÉ LIŠTY v akrylové UV barvě viz str. 207

TECHNICKÉ INFORMACE

KONSTRUKCE ZÁRUBNĚ

Zárubeň se skládá z:

- hlavních nosníků: vodorovného a dvou svislých zhotovených z materiálů na bázi dřeva a vybavených nezbytnými prvky kování a příslušenstvím
 - krycích lišt (záklapů) 80 mm
- Poloměr hrany krycí lišty „na hranu“ pro přírodní dýhy Standard, Select, Satin.
Poloměr hrany krycí lišty 1,5 mm pro fólie: Portadecor, Portasynchro 3D, Portadur a Portacortex, Portaperfect 3D.
Poloměr hrany krycí lišty 3 mm pro laminát CPL HQ 0,2 mm.
Zárubeň Porta SYSTEM ELEGANCE je vyráběna a dodávána klientovi jako komplet prvků určených pro složení na místě montáže.
PS ELEGANCE pro křídla Porta GRANDE je potažena podkladovou fólií a povrchově upravena akrylátovou barvou vytvrzenou UV zářením.

PŘÍSLUŠENSTVÍ – V CENĚ ZÁRUBNĚ

- Dva komplety regulovaných 3D závěsů nebo závěsů standard
- Gumové těsnění po obvodu zárubně

ROZMĚR ZÁRUBNĚ,

- V deseti rozpětích šířky zdi od 95 mm do 300 mm:
- „60“, „70“, „80“, „90“, „100“ a „120“ ÷ „200“.

POZNÁMKY

Zárubeň Porta SYSTEM ELEGANCE 90° je k dispozici pouze v následujících povrchových úpravách:

fólie Premium, Akrylová barva UV, Přírodní dýhy

- Montáž zárubně se provádí v místnostech se zcela dokončenými stěnami (např. tapety) a podlahou (např. parkety).
- Zárubeň lze rovněž objednávat ve verzi „tunel“ (tzn. v provedení bez drážky a těsnění, závěsů a protiplechu k zámku) - platí pro zárubeň PS ELEGANCE.
- Výška zárubně 220 cm je k dispozici pouze v následujících povrchových úpravách: fólie Premium, Akrylová barva UV, Přírodní dýhy - třetí závěs ve standardu

ZA PŘÍPLATEK

- krycí lišty (záklapy) 100 mm (vztahuje se na výšku „220“, zár. PS ELEGANCE)
- zárubeň „220“: Akrylátová barva UV
- zárubeň „220“: příř. dýha
- zárubeň „220“: fólie Premium
- zárubeň: dekory v CPL 0,2 mm – SKUPINA II
- zárubeň: přírodní dýha Dub Satin Bílý
- zárubeň: přírodní dýha Černá
- zárubeň: přírodní dýha Ořech
- třetí závěs 3D barva: stříbrná, bílá, černá (příplatek k ceně zárubně)
- třetí závěs 3D barva: zlatá (příplatek k ceně zárubně)
- zesílení pod samozavírač
- závěsy 3D barva: zlatá (příplatek k ceně zárubně)

Porta SYSTEM reverzní

ZÁRUBEŇ REGULOVANÁ BEZPOLODRÁŽKOVÁ S KRYCÍMI LIŠTAMI 80 MM A REVERZNÍM OTEVÍRÁNÍM

Doplňěk ke kolekcím bezfalcových dveří. Zavřené dveře Porta SYSTEM a Porta SYSTEM reverzní vypadají stejně a umožňují otevření dveří v různých směrech: Porta SYSTEM ELEGANCE směrem ven a Porta SYSTEM reverzní směrem dovnitř.

DEKORY

Fólie Premium
Přírodní dýha Select
Přírodní Dub, Ořech, Jasan
Přírodní Dub Satin
Akrylátová barva UV

★★★★

Vzorky barev viz str. 220 – 226.

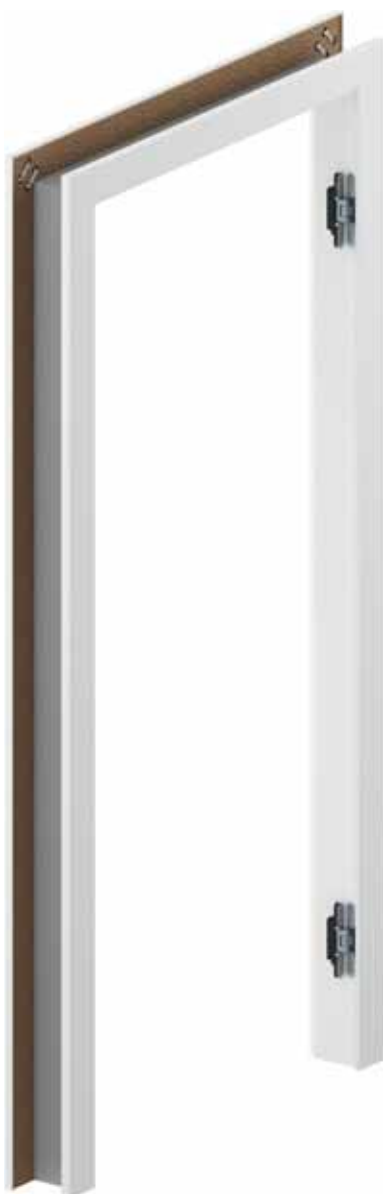

PRŮŘEZ ZÁRUBNĚ



SMĚR OTEVÍRÁNÍ DVEŘÍ

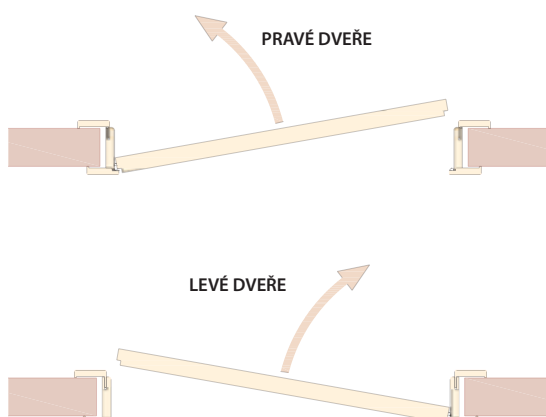

ROZSAH TLOUŠŤKY ZDI

B	95 ÷ 115
C	120 ÷ 140
D	140 ÷ 160
E	160 ÷ 180
F	180 ÷ 200
G	200 ÷ 220
H	220 ÷ 240
I	240 ÷ 260
J	260 ÷ 280
K	280 ÷ 300



Roh zárubně z vnitřní strany



závěs 3D Simonswerk

KLÍČOVÉ VLASTNOSTI NOVÉHO ZÁVĚSU 3D SIMONSWERK

- REGULACE VE 3 OSÁCH
- TESTOVÁNO NA 200.000 CYKLŮ,
- NOSNOST 60 KG (2 ZÁVĚSY),
- VŠECHNY VIDITELNÉ ELEMENTY JSOU OPATŘENY POLYESTROVOU BARVOU.

DOPORUČUJEME!

PODLAHOVÉ LIŠTY V AKRYLOVÉ BARVĚ UV
viz str. 207

TECHNICKÉ INFORMACE

KONSTRUKCE ZÁRUBNĚ

Zárubeň se skládá z:

- Hlavních nosníků: vodorovného a dvou svislých zhotovených z materiálů na bázi dřeva a vybavených nezbytnými prvky kování a příslušenstvím
- krycích lišt 80 mm
- Poloměr hrany krycí lišty „na hranu“ pro přírodní dýhy Standard, Select, Satin.
- Poloměr hrany krycí lišty 1,5 mm pro povrchy: fólie Premium a Akrylová barva UV
- Zárubeň je vyráběna a dodávána klientovi jako komplet prvků určených pro složení na místě montáže.

POUŽITÍ

- Křídla určená pro zárubně Porta SYSTEM reverzní:
- lakované kolekce: Porta VECTOR Premium, Porta DESIRE, Porta FOCUS Premium,
- Porta GRANDE, kolekce s přírodní dýhou: Natura CLASSIC, Natura GRANDE, Natura LINE.

PŘÍSLUŠENSTVÍ – V CENĚ ZÁRUBNĚ

- Dva komplety regulovaných 3D závěsů
- Gumové těsnění po obvodu zárubně

ROZMĚR ZÁRUBNĚ

- V deseti rozpětích šířky zdi od 95 mm do 300 mm:
„60“, „70“, „80“, „90“, „100“ a „120“ ÷ „200“.

POZNÁMKY

- Montáž zárubně se provádí v místnostech se zcela dokončenými stěnami (např. tapety) a podlahou (např. parkety).

ZA PŘÍPLATEK

- zárubeň „220“: Akrylátová barva UV
- zárubeň „220“: přír. dýha
- zárubeň „220“: fólie Premium
- zárubeň: přírodní dýha Dub Satin Bílý
- zárubeň: přírodní dýha Černá
- zárubeň: přírodní dýha Ořech
- třetí závěs 3D pro reverzní zár. barva: stříbrná (příplatek k ceně zárubně)
- třetí závěs 3D pro reverzní zár. barva: bílá a černá (příplatek k ceně zárubně)
- provedení křídla s reverzní polodrážkou - příplatek ke křídlu

ZÁRUBEŇ REGULOVANÁ PŘEJDETE NA VYŠŠÍ ÚROVEŇ

Regulovaná bezpodrážková zárubeň s krycími lištami 80 mm a horním panelem o výšce 20 nebo 100 cm.

DEKORY

Portadecor Portasynchro 3D ★★★

Fólie Premium Akrylátová barva UV ★★★★★

Portaperfect 3D Portalamino ★★★★★

Vzorky barev viz str. 220 – 226.

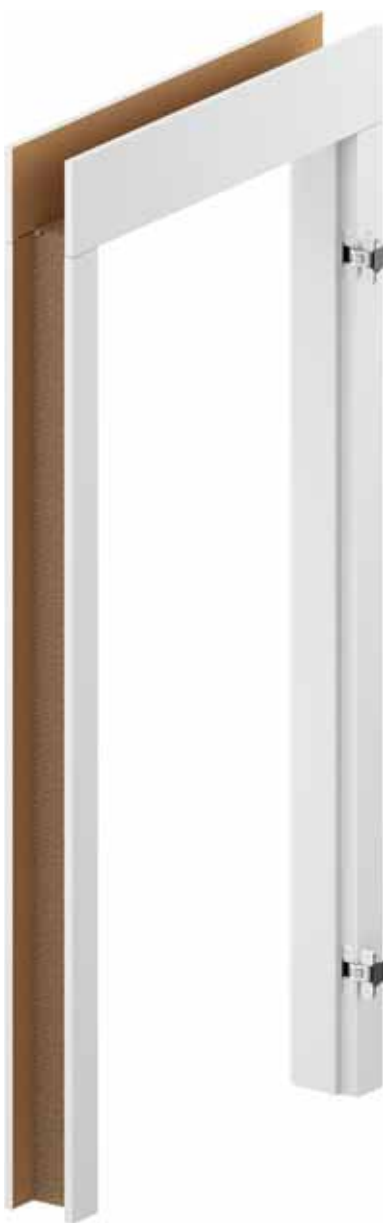

PRŮŘEZ ZÁRUBNĚ

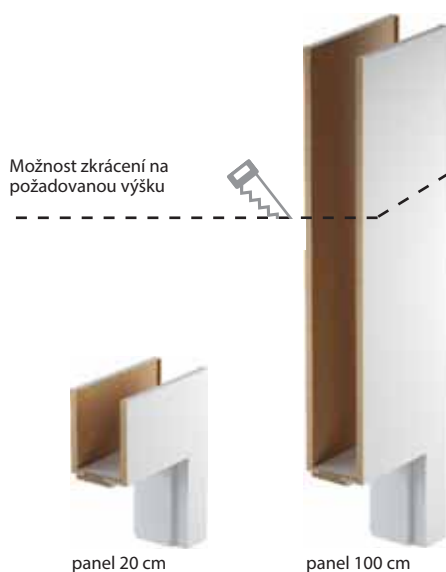

PRŮŘEZ ZÁRUBNĚ

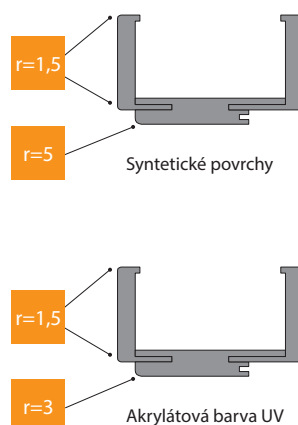

$$\text{zárubeň LEVEL (komplet)} = \text{základ zárubně} + \text{horní panely}$$

ROZSAH REGULACE ZÁRUBNĚ

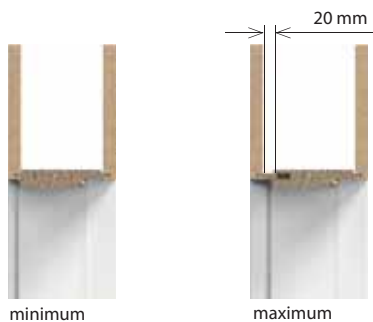

*cena bez horních panelů



ROZSAH TLOUŠŤKY ZDI

B	95 ÷ 115
C	120 ÷ 140
D	140 ÷ 160
E	160 ÷ 180
F	180 ÷ 200
G	200 ÷ 220
H	220 ÷ 240
I	240 ÷ 260
J	260 ÷ 280
K	280 ÷ 300

HORNÍ PANELY

200 mm (2x)

1000 mm (2x)

200 i 1000 mm (1/1)



Podívejte se na montáž zárubně LEVEL:
www.porta.com.pl/dm/montazosclevel.wmv



dvoukřídlá zárubeň a v CPL HQ
v Porta KONTRAKT viz str. 232.

KLÍČOVÉ VLASTNOSTI NOVÉHO ZÁVĚSU 3D SIMONSWERK

- REGULACE VE 3 OSÁCH
- TESTOVÁNO NA 200.000 CYKLŮ,
- NOSNOST 60 KG (2 ZÁVĚSY),
- VŠECHNY VIDITELNÉ ELEMENTY JSOU OPATŘENY POLYESTROVOU BARVOU.

DOPORUČUJEME!

PODLAHOVÉ LIŠTY V AKRYLOVÉ BARVĚ UV viz str. 207

TECHNICKÉ INFORMACE

KONSTRUKCE ZÁRUBNĚ

Zárubeň se skládá z:

- hlavních nosníků: vodorovného (nadpraží s pery spojovací panel) a dvou svislých zhotovených z materiálů na bázi dřeva a vybavených nezbytnými prvky kování a příslušenstvím
 - krycích lišt (80 mm)
 - 2 vodorovných panelů (objednáváných jako samostatná položka).
- Poloměr krycí lišty 1,5 mm. Zárubeň LEVEL je vyráběna a dodávána klientovi jako komplet prvků určených pro složení na místě montáže.
- Zárubeň LEVEL pro křídla s akrylátovou barvou UV je potažena podkladovou fólií a povrchově upravena vytvrzenou UV akrylátovou barvou.
- Panel LEVEL je vyráběn se svislou strukturou. Pro vybrané dekory také s vodorovnou strukturou, viz. str. 84

PŘÍSLUŠENSTVÍ – V CENĚ ZÁRUBNĚ

- Dva komplety regulovaných 3D závěsů
- Gumové těsnění po obvodu zárubně

ROZMĚR ZÁRUBNĚ, VIZ STR. 210, TABULKA 1

V deseti rozpětích šířky zdi, od 95 mm do 300 mm:
„60“, „70“, „80“, „90“, „100“.

POZNÁMKY

- Montáž zárubně se provádí v místnostech se zcela dokončenými stěnami (např. tapety) a podlahou (např. parkety).
- Zárubeň lze rovněž objednávat ve verzi „tunel“ (tzn. v provedení bez drážky a těsnění, závěsů a protiplechu k zámku).

ZA PŘÍPLATEK

- třetí závěs 3D barva: stříbrná, bílá, černá (příplatek k ceně zárubně)
- třetí závěs 3D barva: zlatá (příplatek k ceně zárubně)
- závěsy 3D barva: zlatá (příplatek k ceně zárubně)

Porta RENOVA

OBLOŽKA KOVOVÉ ZÁRUBNĚ

Dejte svému bytu jedinečný charakter. Toto řešení umožňuje výměnu dveří bez odstranění staré zárubně.

DEKORY

Portadecor
Portasynchro 3D ★★★

Portadur
Fólie Premium ★★★★★

Portaperfect 3D
Portalamino
Laminát CPL HQ 0,2 mm ★★★★★

Vzorky barev viz str. 220 – 226.



PRŮŘEZ ZÁRUBNĚ



ROZSAH REGULACE ZÁRUBNĚ

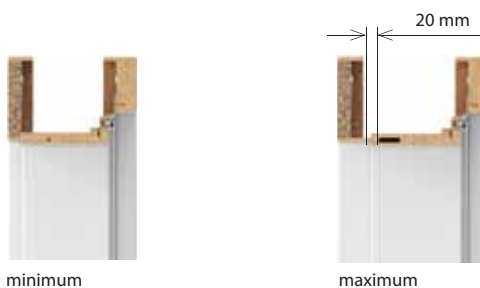

**ROZSAH
 TLOUŠŤKY ZDI**

S	55 ÷ 75
A	75 ÷ 95
B	95 ÷ 115
C	120 ÷ 140
D	140 ÷ 160
E	160 ÷ 180
F	180 ÷ 200
G	200 ÷ 220
H	220 ÷ 240
I	240 ÷ 260
J	260 ÷ 280

NABÍDKA PORTA RENOVA ZAHRNUJE:

- zárubeň Porta RENOVA pro křídla od A do J + rozměr „5“ – 55÷75
- tunel od A do J
- nosníky s perem (používány pro rozšíření zárubně Porta RENOVA) od A do J

TECHNICKÉ INFORMACE
KONSTRUKCE ZÁRUBNĚ
Zárubeň se skládá z:

- hlavních nosníků: vodorovného a dvou svislých zhotovených z materiálů na bázi dřeva
 - krycích lišt.
- Zárubeň Porta RENOVA je vyráběna a dodávána klientovi jako komplet prvků určených pro složení na místě montáže.

PŘÍSLUŠENSTVÍ – V CENĚ ZÁRUBNĚ

- Tři čepové závěsy standard

ROZMĚR ZÁRUBNĚ, maximum

- Pro rozpětí šíře zdi („5“ + A-J) „60“, „70“, „80“, „90“, „100“, „110“.

POZNÁMKY

- Montáž zárubně se provádí v místnostech se zcela dokončenými stěnami (např. tapety) a podlahou (např. parkety).
- Zárubeň lze rovněž objednat ve verzi „tunel“ (tzn. v provedení bez drážky a těsnění, závěsů a protiplechu k zámku).
- Pro zárubeň je možné objednat rozšíření.
- Pro tuto zárubeň je nutné objednat křídla s **hlubším zámkem 60 mm**, můžete použít křídla se standardním zámkem, za předpokladu, že použitá klika s rozetou nebo štítem má šířku max 44 mm.
- Při měření otvoru pod zárubeň je třeba vzít v úvahu všechny nerovnoměrnosti zakřivení ve staré zárubni a na stěně.

Vzhledem ke složitě montáži se doporučuje využít služeb autorizované montážní skupiny.

Villadora RETRO

ZÁRUBEŇ REGULOVANÁ RETRO

Interiérové zárubně určené pro křídla Villadora RETRO.

DEKORY

Přírodní dýha Dub Satin

★★★★

Vzorky barev viz str. 220 – 226.



PRŮŘEZ ZÁRUBNĚ VILLADORA RETRO



profil zárubně
– široká lišta 80 mm



modul Retro
(koruna a ozdobné lišty)

Modul RETRO (komplet)

=

koruna

+

ozdobné svislé lišty
(komplet)

profil zárubně
– krycí lišta 80 mm pro výšku dveří 2 m
– krycí lišta 100 mm pro výšku dveří 2,2 m

ROZSAH REGULACE ZÁRUBNĚ



minimum



maximum



ROZSAH TLOUŠTKY ZDI

A	75 ÷ 95 mm
B	95 ÷ 115 mm
C	120 ÷ 140 mm
D	140 ÷ 160 mm
E	160 ÷ 180 mm
F	180 ÷ 200 mm
G	200 ÷ 220 mm
H	220 ÷ 240 mm
I	240 ÷ 260 mm
J	260 ÷ 280 mm
K	280 ÷ 300 mm

TECHNICKÉ INFORMACE

KONSTRUKCE ZÁRUBNĚ

Zárubně se skládá z:

- hlavních nosníků: vodorovného a dvou svislých zhotovených z materiálů na bázi dřeva a vybavených nezbytnými prvky kování a příslušenstvím,
- krycích lišt.

Zárubně Villadora Retro je vyráběna a dodávána klientovi v podobě kompletu prvků určených pro složení na místě montáže.

PŘÍSLUŠENSTVÍ – V CENĚ ZÁRUBNĚ

- Tři komplety čepových závěsů s regulací 3D
- Gumové těsnění po obvodu zárubně

ROZMĚR ZÁRUBNĚ, VIZ STR. 210, TABULKA 1

Pro rozpětí šíře zdi (A-K): „60“, „70“, „80“, „90“, „100“ a „120“ ÷ „200“.

POZNÁMKY

- Montáž zárubně se provádí v místnostech se zcela dokončenými stěnami (např. tapety) a podlahou (např. parkety).
- Modul RETRO je k dispozici pro zárubně Villadora Retro.

Ocelová Porta SYSTEM ELEGANCE

Ocelová Porta SYSTEM

INTERIÉROVÁ OCELOVÁ ZÁRUBEŇ

Ocelová obložková zárubeň, regulovaná. Má regulační, stylistické a montážní výhody stejné jako standardní dřevěná zárubeň Porta SYSTEM a Porta SYSTEM ELEGANCE. Konstrukce z oceli a povrchová ochrana galvanickým a lakovým systémem umožňuje použití v místnostech vystavených náročným podmínkám zvýšené vlhkosti nebo změny teploty. Určeno pro rodinné a bytové domy nebo pro investiční výstavbu.

BARVY

Polyesterová barva PREMIUM ★★★★★☆

SKUPINA I	Bílá MAT	Sedá MAT	Antracit struktura
	Béžová MAT	Hnědá MAT	Antracit HPL/CPL
SKUPINA II	Černá struktura		
SKUPINA III	Černá MAT		

Vzorky barev viz str. 220 – 226.



Ocelová Porta SYSTEM



Ocelová Porta SYSTEM ELEGANCE

PRŮŘEZ ZÁRUBNĚ Ocelová Porta SYSTEM



PRŮŘEZ ZÁRUBNĚ Ocelová Porta SYSTEM ELEGANCE



ROZSAH TLOUŠTKY ZDI

A	95 ÷ 120 mm
B	121 ÷ 145 mm
C	146 ÷ 170 mm
D	171 ÷ 195 mm

ROZSAHY ÚSTÍ OCELOVÉ ZÁRUBNĚ PORTA SYSTEM

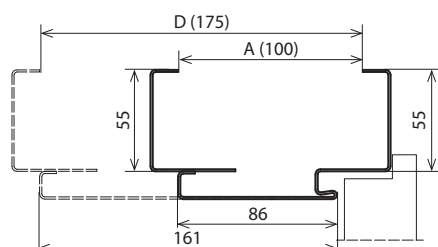

REGULACE OCELOVÉ ZÁRUBNĚ PORTA SYSTEM

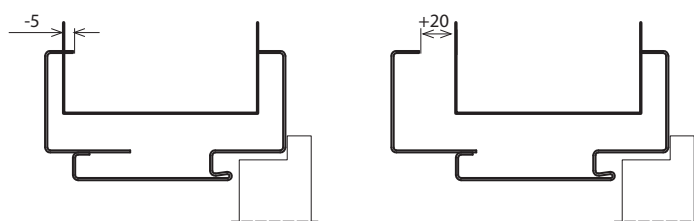

ROZSAHY ÚSTÍ OCELOVÉ ZÁRUBNĚ PORTA SYSTEM ELEGANCE

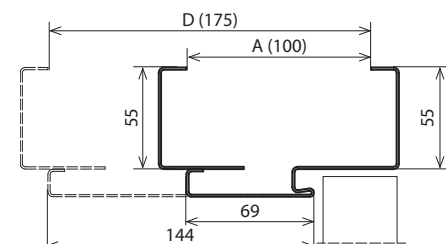

REGULACE OCELOVÉ ZÁRUBNĚ PORTA SYSTEM ELEGANCE

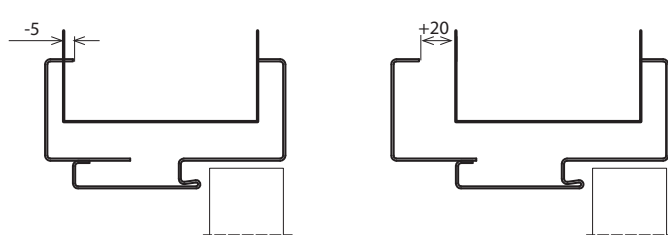

TECHNICKÉ INFORMACE

KONSTRUKCE ZÁRUBNĚ

Regulovaná zárubeň je zhotovena z nejkvalitnějšího ocelového pozinkovaného plechu o tloušťce 1,2 mm.

Zárubeň se skládá z:

- falcové části přizpůsobené šířce stěny a vybavené nezbytným kováním a příslušenstvím
- regulovatelného záklopu v rozmezí -5, +20 mm
- obvodového těsnění,
- čepových závěsů (Ocelová zárubeň Porta SYSTEM)
- 3D závěsy (Ocelová zárubeň Porta SYSTEM ELEGANCE)

PŘÍSLUŠENSTVÍ V CENĚ ZÁRUBNĚ

- Tři čepové závěsy standard (Ocelová zárubeň Porta SYSTEM)
- Dva závěsy 3D (Ocelová zárubeň Porta SYSTEM ELEGANCE)
- Imbusový klíč*
- Gumové těsnění na obvodu zárubně v bílé, popelavé, hnědé, krémové, antracitové a černé barvě
- Montážní plechy*
- Zesílení pod protiplech zámku*

ROZMĚR ZÁRUBNĚ

- „60“, „70“, „80“, „90“, „100“ a „120“ ÷ „200“
- K osazení na hotovou podlahu – úroveň „0“

POZNÁMKY

- Montáž zárubně se provádí v místnostech se zcela dokončenými stěnami (např. tapety) a podlahou (např. parkety).
- **Polyesterová barva Premium Antracit HPL/CPL je určena pro křídla v HPL/CPL Antracit.**

ZA PŘÍPLATEK

- polyesterová barva - SKUPINA II
- polyesterová barva - SKUPINA III
- zárubeň „220“
- investiční balíček (Porta SYSTEM)
- zesílení pod samozavírač
- třetí závěs 3D barva: stříbrná, bílá, černá
- třetí závěs 3D barva: zlatá

* nevztahuje se na bezpodlažkovou zárubeň

Regulovaná bezfalcová, Regulovaná, Regulovaná PS „na hranu“

ZÁRUBEŇ INTERIÉROVÁ OCELOVÁ

Výhody tohoto produktu tkví v dokonalém přizpůsobení všech komponentů systému a snadné montáži. To vše při zachování příznivé ceny. Regulovatelnost zárubně umožňuje bezproblémové dopasování na požadovanou šíři stěny. Zárubeň může být použita prakticky ve všech typech místností – v bytech, kancelářích, hotelech, průmyslových závodech a také všude tam, kde je potřeba zvýšená odolnost.

BARVY

Polyesterová barva PREMIUM ★★★★★☆

SKUPINA I	Bílá MAT	Sedá MAT	Antracit struktura
	Béžová MAT	Hnědá MAT	Antracit HPL/CPL
SKUPINA II	Černá struktura		
SKUPINA III	Černá MAT		

Vzorky barev viz str. 220 – 226.



Regulovaná



Regulovaná bezfalcová

PRŮŘEZ ZÁRUBNĚ Regulovaná



PRŮŘEZ ZÁRUBNĚ Regulovaná bezfalcová



PRŮŘEZ ZÁRUBNĚ Regulovaná PS „na hranu“



ROZSAH TLOUŠTKY ZDI

A	95 ÷ 120 mm
B	121 ÷ 145 mm
C	146 ÷ 170 mm
D	171 ÷ 195 mm
E	196 ÷ 220 mm
F	221 ÷ 245 mm
G	246 ÷ 270 mm
H	271 ÷ 295 mm

ROZSAHY REGULOVANÉ ZÁRUBNĚ

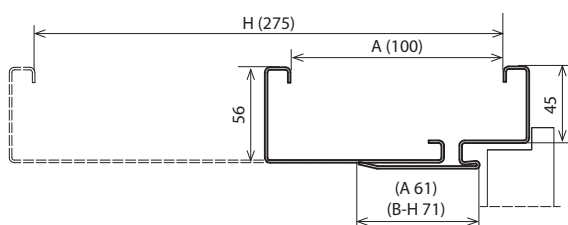

REGULACE REGULOVANÉ ZÁRUBNĚ

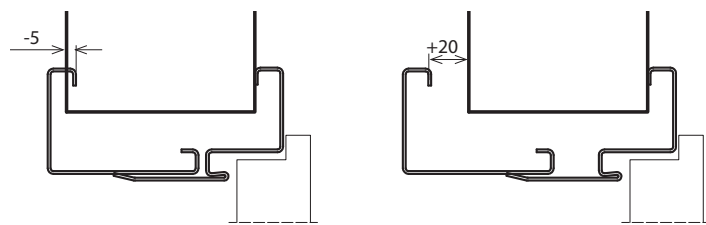

ROZSAHY REGULOVANÉ BEZFALCOVÉ ZÁRUBNĚ

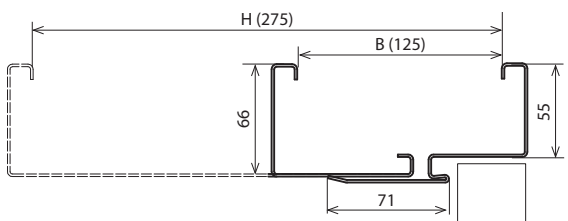

REGULACE REGULOVANÉ BEZFALCOVÉ ZÁRUBNĚ

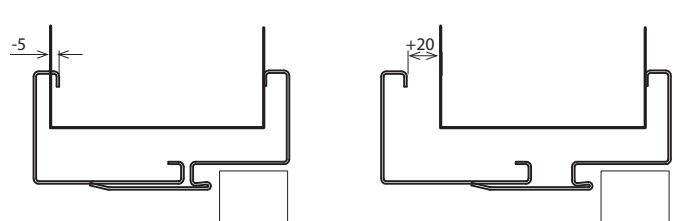

TECHNICKÉ INFORMACE

KONSTRUKCE ZÁRUBNĚ

Regulovaná zárubeň je zhotovena z nejkvalitnějšího ocelového pozinkovaného plechu o tloušťce 1,5 mm mm (Regulovaná, Regulovaná bezfalcová) nebo 1,2 mm (Regulovaná PS „na hranu“).

Zárubeň se skládá z:

- falcové části (se závěsy a otvory pro zámeček), montované napevno do stěny,
- bočního panelu zavírajícího, objímajícího stěnu,
- obvodového těsnění,
- čepových závěsů (Regulovaná),
- závěsů 3D (Regulovaná bezfalcová)

PŘÍSLUŠENSTVÍ V CENĚ ZÁRUBNĚ

- Tři čepové závěsy standard (REGULOVANÁ zárubeň)
- Dva závěsy 3D (REGULOVANÁ BEZFALCOVÁ zárubeň)
- Imbusový klíč*
- Gumové těsnění po obvodu zárubně v šedé, hnědé, krémové a antracitové barvě
- Rozpěrné hmoždinky – zárubeň je ukotvena do zděné stěny
- Samořezné vruty – zárubeň je ukotvena do sádkartonové stěny

ROZMĚR ZÁRUBNĚ

- „60“, „70“, „80“, „90“, „100“, „110“ a „120“ ÷ „200“
- K umístění na hotové podlaze „0“.

POZNÁMKY

- Montáž zárubně se provádí v místnostech se zcela dokončenými stěnami (např. tapety) a podlahou (např. parkety).
- Polyesterová barva Premium Antracit HPL/CPL je určena pro křídla v HPL/CPL Antracit

ZA PŘÍPLATEK

- polyesterová barva - SKUPINA II
- polyesterová barva - SKUPINA III
- regulovatelný protiplech *
- investiční balíček*
- zesílení pod samozavírač
- třetí závěs 3D barva: stříbrná, bílá, černá
- třetí závěs 3D barva: zlatá
- el. protiplech: reverzní nebo averzní (str.)
- práh z nerez oceli (str.)

* nevztahuje se na bezpodrážkovou zárubeň

(str. 205)

(str. 205)

Ocelová rohová VELKÁ bezfalcová

Ocelová rohová MALÁ PLUS a VELKÁ

INTERIÉROVÉ OCELOVÉ ZÁRUBNĚ

Využití nejvyšších světových standardů, nejmodernějších technologií a vynikajících materiálů nám umožnilo vyrábět zárubně z pozinkované nebo nerezové oceli. Jedná se o vysoce kvalitní výrobek, použitelný všude tam, kde jsou instalovány vysoce odolné dveře. Díky automatické lince práškového lakování je povrch použitého plechu dokonale hladký a chráněný proti korozi.

BARVY

Polyesterová barva PREMIUM ★★★★★☆

SKUPINA I	Bílá MAT	Sedá MAT	Antracit struktura
	Béžová MAT	Hnědá MAT	Antracit HPL/CPL
SKUPINA II	Černá struktura		
SKUPINA III	Černá MAT		

Vzorky barev viz str. 220 – 226.



Rohová VELKÁ



Rohová VELKÁ bezfalcová

PRŮŘEZ ZÁRUBNĚ

Ocelová rohová MALÁ PLUS



PRŮŘEZ ZÁRUBNĚ

Ocelová rohová VELKÁ



PRŮŘEZ ZÁRUBNĚ

Ocelová rohová VELKÁ bezfalcová



PRŮŘEZ OCELOVÉ ZÁRUBNĚ ROHOVÁ MALÁ PLUS

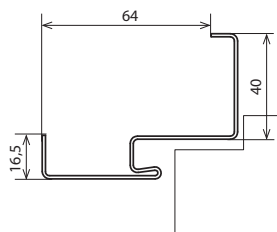

PRŮŘEZ OCELOVÉ ZÁRUBNĚ ROHOVÁ VELKÁ

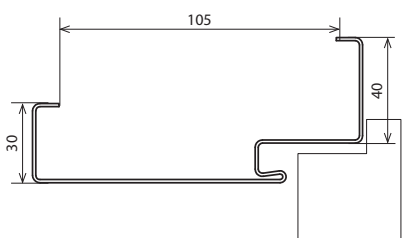

PRŮŘEZ OCELOVÉ ZÁRUBNĚ ROHOVÁ VELKA BEZFALCOVÁ

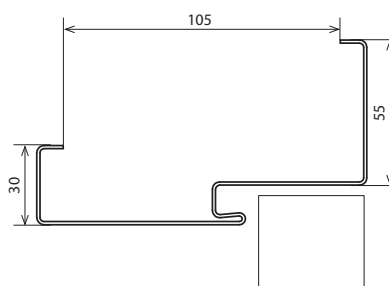

TECHNICKÉ INFORMACE

KONSTRUKCE ZÁRUBNĚ

Rohové ocelové zárubně (MALÁ PLUS, VELKÁ a VELKÁ bezfalcová) jsou zhotoveny z ocelového pozinkovaného plechu o tloušťce 1,2 mm. Zárubně jsou dostupné jako univerzální nebo levé a pravé. Šířka profilu zárubně: 64 mm (rohová MALÁ PLUS) nebo 105 mm (rohová VELKÁ a VELKÁ bezfalcová).

PŘÍSLUŠENSTVÍ V CENĚ ZÁRUBNĚ

Rohová MALÁ PLUS a VELKÁ

- Tři čepové závěsy standard
- Imbusový klíč
- Gumové těsnění po obvodu zárubně v šedé, hnědé, krémové a antracitové barvě
- Kotvy usnadňující montáž (rohová MALÁ PLUS)

Rohová VELKÁ pro sádrokartonové stěny:

- Tři čepové závěsy standard
- Imbusový klíč
- Gumové těsnění po obvodu zárubně v šedé, hnědé, krémové a antracitové barvě
- Speciální kotvy do sádrokartonových stěn usnadňující montáž (max. do šířky stěny 150 mm)

Rohová VELKÁ bezfalcová

- Dva závěsy 3D
- Gumové těsnění po obvodu zárubně v šedé, hnědé, krémové a antracitové barvě.

ROZMĚR ZÁRUBNĚ

- „60“, „70“, „80“, „90“, „100“, „110“ a „120“ a „120“ ± „200“

Ve dvou verzích:

- k osazení na hotovou podlahu – úroveň „0“
- k zalití do podlahy – úroveň „-30“

POZNÁMKY

- Polyesterová barva Premium Antracit HPL/CPL je určena pro křídla v HPL/CPL Antracit.

ZA PŘÍPLATEK

- montážní hmoždinky (zár. Rohová VELKÁ)
- polyesterová barva - SKUPINA II
- polyesterová barva - SKUPINA III
- investiční balíček*
- regulovatelný protiplech (zár. Rohová VELKÁ)*
- rozšíření profilu zárubně od 110 do 150 mm
- rozšíření profilu zárubně od 155 do 270 mm
- rozšíření profilu zárubně od 275 do 390 mm
- zesílení pod samozavírač
- třetí závěs 3D barva: stříbrná, bílá, černá
- třetí závěs 3D barva: zlatá
- el. protiplech: reverzní nebo averzní
- práh z nerez oceli

* nevztahuje se na zárubeň rohová VELKA bezfalcová

PROJEKT BIS, PROJEKT Premium®

® autorská ochranná známka firmy Porta

OBKLAD VNITŘNÍ VSTUPNÍ ZÁRUBNĚ

S myšlenkou na vylepšení estetiky interiérů jsme doplnili naši nabídku o obklad PROJEKT na kovovou zárubeň.

Díky speciálně vyprojektovanému profilu části kovové zárubně lze provést snadnou montáž obložek, které zaručují estetické provedení přizpůsobené dveřím.

DEKORY

Portasynchro 3D

★★★

Portaperfect 3D

★★★★★

Portalamino

Laminát CPL HQ 0,2 mm

Gladstone/Halifax

Vzorky barev viz str. 220 – 226.

PRŮŘEZ ZÁRUBNĚ



zárubeň PROJEKT



zárubeň PROJEKT Premium

VÝKRES PRŮŘEZU

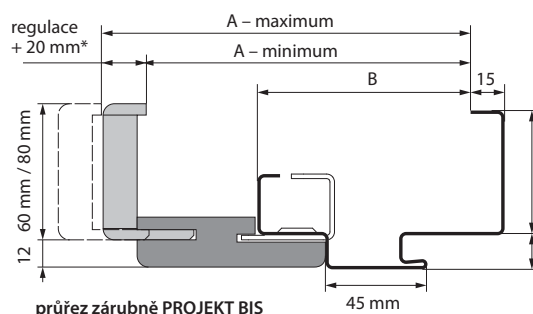

průřez zárubně PROJEKT BIS

* pro rozsah A, regulace +15 mm

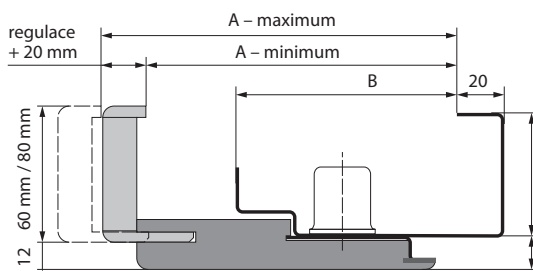

průřez zárubně PROJEKT Premium

MODEL	PROJEKT BIS		PROJEKT PREMIUM	
	A	B	A	B
Rw=27 dB	138 ÷ 363 mm	89 mm	133 ÷ 333 mm	95 mm
Rw=32 dB	138 ÷ 363 mm	89 mm	-	-
AGAT, OPAL	138 ÷ 363 mm	89 mm	133 ÷ 333 mm	95 mm
KWARC	138 ÷ 363 mm	89 mm	-	-
Granit tř. C	143 ÷ 368 mm	94 mm	138 ÷ 338 mm	100 mm
EI 30	143 ÷ 368 mm	94 mm	-	-
Extreme RC2 a RC3	147 ÷ 372 mm	98 mm	-	-
Silence 40 dB, polodrážka	147 ÷ 372 mm	98 mm	-	-
Silence 40 dB, bezpolodrážka	164 ÷ 389 mm	115 mm	-	-
Rw=42 dB	162 ÷ 387 mm	113 mm	157 ÷ 357 mm	119 mm
EI 60	155 ÷ 380 mm	106 mm	-	-





OBKLAD PROJEKT BIS*

SÍLA ZDI	AGAT, OPAL, KWARC, 27 dB, 32 dB	GRANIT C, EI 30	Silence 40 dB polodr., Extreme RC2 a RC3	Silence 40 dB bezpolodr.	Rw = 42 dB	EI 60
A	138 ÷ 153 mm	143 ÷ 158 mm	147 ÷ 162 mm	164 ÷ 179 mm	162 ÷ 177 mm	155 ÷ 170 mm
B	158 ÷ 178 mm	163 ÷ 183 mm	167 ÷ 187 mm	184 ÷ 204 mm	182 ÷ 202 mm	175 ÷ 195 mm
C	183 ÷ 203 mm	188 ÷ 208 mm	192 ÷ 212 mm	209 ÷ 229 mm	207 ÷ 227 mm	200 ÷ 220 mm
D	203 ÷ 223 mm	208 ÷ 228 mm	212 ÷ 232 mm	229 ÷ 249 mm	227 ÷ 247 mm	220 ÷ 240 mm
E	223 ÷ 243 mm	228 ÷ 248 mm	232 ÷ 252 mm	249 ÷ 269 mm	247 ÷ 267 mm	240 ÷ 260 mm
F	243 ÷ 263 mm	248 ÷ 268 mm	252 ÷ 272 mm	269 ÷ 289 mm	267 ÷ 287 mm	260 ÷ 280 mm
G	263 ÷ 283 mm	268 ÷ 288 mm	272 ÷ 292 mm	289 ÷ 309 mm	287 ÷ 307 mm	280 ÷ 300 mm
H	283 ÷ 303 mm	288 ÷ 308 mm	292 ÷ 312 mm	309 ÷ 329 mm	307 ÷ 327 mm	300 ÷ 320 mm
I	303 ÷ 323 mm	308 ÷ 328 mm	312 ÷ 332 mm	329 ÷ 349 mm	327 ÷ 347 mm	320 ÷ 340 mm
J	323 ÷ 343 mm	328 ÷ 348 mm	332 ÷ 352 mm	349 ÷ 369 mm	347 ÷ 367 mm	340 ÷ 360 mm
K	343 ÷ 363 mm	348 ÷ 368 mm	352 ÷ 372 mm	369 ÷ 386 mm	367 ÷ 387 mm	360 ÷ 380 mm

OBKLAD PROJEKT PREMIUM*

SÍLA ZDI	AGAT, OPAL, 27dB, 32dB	GRANIT kl. C	Rw = 42 dB	EXTREME RC2, RC3, Silence 40 dB polodr.,	Rw=42 dB
B	133 ÷ 153 mm	138 ÷ 158 mm	157 ÷ 177 mm	159 ÷ 179 mm	157 ÷ 177 mm
C	153 ÷ 173 mm	158 ÷ 178 mm	177 ÷ 197 mm	179 ÷ 199 mm	177 ÷ 197 mm
D	173 ÷ 193 mm	178 ÷ 198 mm	197 ÷ 217 mm	199 ÷ 219 mm	197 ÷ 217 mm
E	193 ÷ 213 mm	198 ÷ 218 mm	217 ÷ 237 mm	219 ÷ 239 mm	217 ÷ 237 mm
F	213 ÷ 233 mm	218 ÷ 238 mm	237 ÷ 257 mm	239 ÷ 259 mm	237 ÷ 257 mm
G	233 ÷ 253 mm	238 ÷ 258 mm	257 ÷ 277 mm	259 ÷ 279 mm	257 ÷ 277 mm
H	253 ÷ 273 mm	258 ÷ 278 mm	277 ÷ 297 mm	279 ÷ 299 mm	277 ÷ 297 mm
I	273 ÷ 293 mm	278 ÷ 298 mm	297 ÷ 317 mm	299 ÷ 319 mm	297 ÷ 317 mm
J	293 ÷ 313 mm	298 ÷ 318 mm	317 ÷ 337 mm	319 ÷ 339 mm	317 ÷ 337 mm
K	313 ÷ 333 mm	318 ÷ 338 mm	337 ÷ 357 mm	339 ÷ 359 mm	337 ÷ 357 mm

* Příplatek ke kompletu technických nebo vchodových dveří

K Možnost objednat obklad v přírodní dýze přes Porta KONTRAKT viz str. 232.

TECHNICKÉ INFORMACE

KONSTRUKCE ZÁRUBNĚ

Kompletní zárubeň PROJEKT se skládá z:

- ocelové rohové zárubeň vyrobené z pozinkovaného plechu o tl. 1,2 mm (AGAT), nebo 1,5 mm (OPAL, KWARC, Extreme RC2 a RC3, GRANIT tř. C, Rw = 27 dB, Rw = 32 dB, Silence Rw = 40 dB, Rw = 42 dB, EI 30, EI 60), s profilem pro montáž obložek PORTA SYSTEM
 - speciálně vyfrézovaných částí PORTA SYSTEM, které tvoří vodorovný a dva svislé nosníky a krycí lišty vyrobené z materiálu na bázi dřeva.
- Obložka Porta System k zárubni PROJEKT je vyráběna a dodávána klientovi jako komplet částí pro složení na místě montáže.

PŘÍSLUŠENSTVÍ – V CENĚ ZÁRUBNĚ

- Standardy dle druhu zárubně přizpůsobené typu křídla.

ROZMĚR ZÁRUBNĚ, VIZ STR. 211, TABULKA 2

- „80“, „90“, „100“
- Ve dvou verzích:**
- k osazení na hotovou podlahu – úroveň „0“
- k zalití do podlahy – úroveň „-30“

POZNÁMKY

- Minimální tloušťka stěny je dolní hodnota rozsahu – „A“.
- Zárubeň vyrobená ve verzi PROJEKT vyžaduje zvětšení stavebního otvoru o $S_0 + 24$ mm
- (± 10) a $H_0 + 12$ (± 5) ke standardním rozměrům ocelových zárubní, viz str. 210, Tabulka 3.

ZA PŘÍPLATEK

- obklad: dekory s povrchem CPL 0,2 mm – SKUPINA II



PŘÍSLUŠENSTVÍ, ROZMĚRY, DOPLŇKOVÉ INFORMACE

Dokonalým doplněním nabídky PORTA bude široká nabídka klik a příslušenství doporučených našimi experty a ideálně přizpůsobených jednotlivým výrobkům.





ACCENT



stříbrná

stříbrná mat

zlatá mat

Klika
Rozeta obyčejná, cylindrická
Rozeta s WC sadou



MODERN



stříbrná

stříbrná mat

zlatá mat

Klika
Rozeta obyčejná, cylindrická
Rozeta s WC sadou



NEXT



stříbrná

stříbrná mat

zlatá mat

Klika
Rozeta obyčejná, cylindrická
Rozeta s WC sadou



OFFICE



stříbrná

stříbrná mat

zlatá

zlatá mat

Klika
Rozeta obyčejná, cylindrická
Rozeta s WC sadou



antracit

POZOR: cena je stejná pro všechny barvy



CARO



stříbrná

stříbrná mat

zlatá mat

Klika
Rozeta obyčejná, cylindrická
Rozeta s WC sadou



POZOR: cena je stejná pro všechny barvy

ROYAL



stříbrná kartáčovaná

zlatá antik

Rozeta obyčejná, cylindrická
Rozeta s WC sadou

POZOR: cena je stejná pro všechny barvy

ELEGANT



stříbrná



bílá



černá

DOPORUČUJEME! Tenká, 6 mm rozeta je moderní forma a třída současně.



Klika
Rozeta obyčejná, cylindrická
Rozeta s WC sadou

SIMPLE



stříbrná



bílá



černá

DOPORUČUJEME! Tenká, 6 mm rozeta je moderní forma a třída současně.



Klika
Rozeta obyčejná, cylindrická
Rozeta s WC sadou

GAMET

UNICO



černá struktura



antracit struktura



Klika
Rozeta obyčejná, cylindrická
Rozeta s WC sadou

ORGANIC



černá struktura



antracit struktura



Klika
Rozeta obyčejná, cylindrická
Rozeta s WC sadou

EUFORIA Q



černá

Klika
Rozeta obyčejná, cylindrická
Rozeta s WC sadou

EUFORIA



černá

Klika
Rozeta obyčejná, cylindrická
Rozeta s WC sadou

Klika a knoflík k WC jsou pokryty antibakteriálním povlakem s aktivními ionty stříbra.



SUPRA R

NOVINKA



černá

Klika
Rozeta obyčejná, cylindrická
Rozeta s WC sadou



SUPRA Q

NOVINKA



černá

Klika
Rozeta obyčejná, cylindrická
Rozeta s WC sadou



BARCELONA



chrom



nikl



černá

Klika
Rozeta obyčejná, cylindrická
Rozeta s WC sadou



RUMBA



chrom



nikl



černá

Klika
Rozeta obyčejná, cylindrická
Rozeta s WC sadou



TOPAZ



nerezavějící ocel

Klika
Rozeta obyčejná, cylindrická
Rozeta s WC sadou



MADLO Q SLIM

NOVINKA



černá



LUNA



zlatá



chrom



chrom kartáčovaný



černá



Klika
Rozeta obyčejná, cylindrická
Rozeta s WC sadou

CUBE



chrom kartáčovaný mat



nikl kartáčovaný mat



černá



Klika
Rozeta obyčejná, cylindrická
Rozeta s WC sadou

BELLA SLIM

DOPORUČUJEME! Tenká, 6 mm rozeta je moderní forma a třída současně.



chrom kartáčovaný mat



zlatá



černá



Klika
Rozeta obyčejná, cylindrická
Rozeta s WC sadou

MAXIMA



chrom



chrom kartáčovaný



černá



Klika
Rozeta obyčejná, cylindrická
Rozeta s WC sadou

PRISMA



chrom



černá



Klika
Rozeta obyčejná, cylindrická
Rozeta s WC sadou



LEA

NOVINKA



zlatá



černá

Klika
Rozeta obyčejná, cylindrická
Rozeta s WC sadou



RONDA

NOVINKA



zlatá mat



černá

Klika
Rozeta obyčejná, cylindrická
Rozeta s WC sadou



APRILE

AZALIA



zlatá



chrom satin,
chrom leštěný, černá



Klika
Rozeta obyčejná, cylindrická
Rozeta s WC sadou



LILA



chrom leštěný



chrom satin



černá

Klika
Rozeta obyčejná, cylindrická
Rozeta s WC sadou



LUCIA PROF SMART2LOCK

klika s automatickým mechanismem aretace

NOVINKA



nerezavějící ocel



zajištěná klika



odjištěná klika

Klika
Rozeta obyčejná, cylindrická
Rozeta s WC sadou



LEA LUX



chrom



černá

Klika
Rozeta obyčejná, cylindrická
Rozeta s WC sadou



BRAVA



chrom



chrom kartáčovaný



černá

Klika
Rozeta obyčejná, cylindrická
Rozeta s WC sadou



JULIA



chrom

Klika
Rozeta obyčejná, cylindrická
Rozeta s WC sadou



DIVO FIT

DOPORUČUJEME! Tenká, 6 mm rozeta je moderní forma a třída současně.



chrom



chrom satin



černá

Klika
Rozeta obyčejná, cylindrická
Rozeta s WC sadou



DIVO FIT Q

DOPORUČUJEME! Tenká, 6 mm rozeta je moderní forma a třída současně.



chrom



chrom satin



černá

Klika
Rozeta obyčejná, cylindrická
Rozeta s WC sadou



Kliky objektové

STERK

■ OVAL / třída 4



Klika



Rozeta obyčejná



Cylindrická rozeta



Rozeta s WC sadou

■ KVADRAT / třída 4



Klika



Rozeta obyčejná



Cylindrická rozeta



Rozeta s WC sadou

VŠ LADNE KLAMKI

■ UNO 3S / třída 3



Klika



Rozeta obyčejná



Cylindrická rozeta



Rozeta s WC sadou

DOPORUČUJEME! Tenká, 6 mm rozeta je moderní forma a třída současně.

■ DUE 3S / třída 3



Klika



Rozeta obyčejná



Cylindrická rozeta



Rozeta s WC sadou

DOPORUČUJEME! Tenká, 6 mm rozeta je moderní forma a třída současně.

■ EDEL / třída 3



Klika



Cylindrická rozeta

Rozeta s WC sadou

■ MINI PLUS



Klika (72) plastová
černá (obyčejná,
cylindrická)

MIRO

určeno výhradně ke dveřím AGAT

Klika (72) kovová

nikl kartáčovaný, černá



nikl
kartáčovaný



černá



Metal-Bud

PRODUCENT KLAMEK

PORTA AGAT (I EVROPSKÁ TŘÍDA)

Klika (72) kovová

stříbrná

černá



stříbrná



černá

NOVINKA



VS
LADNĚ KLAMKI

PORTA AGAT PLUS (I EVROPSKÁ TŘÍDA)

Klika (72) kovová

inox



inox



FKS

PORTA OPAL (II EVROPSKÁ TŘÍDA)

Klika (72) kovová

inox, titan



inox



titan



AXA
HOME SECURITY

PORTA OPAL PLUS (II EVROPSKÁ TŘÍDA)

Klika (72) kovová

inox



inox



FKS

PORTA GRANIT (III EVROPSKÁ TŘÍDA, DŘÍVE TŘÍDA „C“)

Klika (72) kovová

inox, titan



inox



titan



AXA
HOME SECURITY

PORTA GRANIT PLUS (III EVROPSKÁ TŘÍDA, DŘÍVE TŘÍDA „C“)

Klika (72) kovová

klika

koule

Štítek horního
zámku

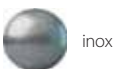

inox

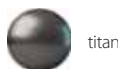

titan



AXA
HOMESECURITY

ROYAL (III EVROPSKÁ TŘÍDA, DŘÍVE TŘÍDA „C“)

Klika (72) kovová

klika

koule

Štítek horního
zámku

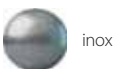

inox

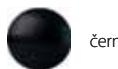

černá



AXA
HOMESECURITY

PORTA SAFE (III EVROPSKÁ TŘÍDA)

Klika (92) kovová

klika

koule

Štítek horního
zámku

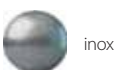

inox

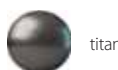

titan



černá



AXA
HOMESECURITY

MADLA

ke kolekcím vnějších vchodových dveří

nerezavějící ocel

ohýbané kulaté 90 cm

rovné kulaté 90 cm



nerezavějící
ocel

inox a titan

rovné kulaté 150 cm

rovné čtyřhranné 150 cm



inox

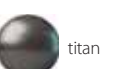

titan

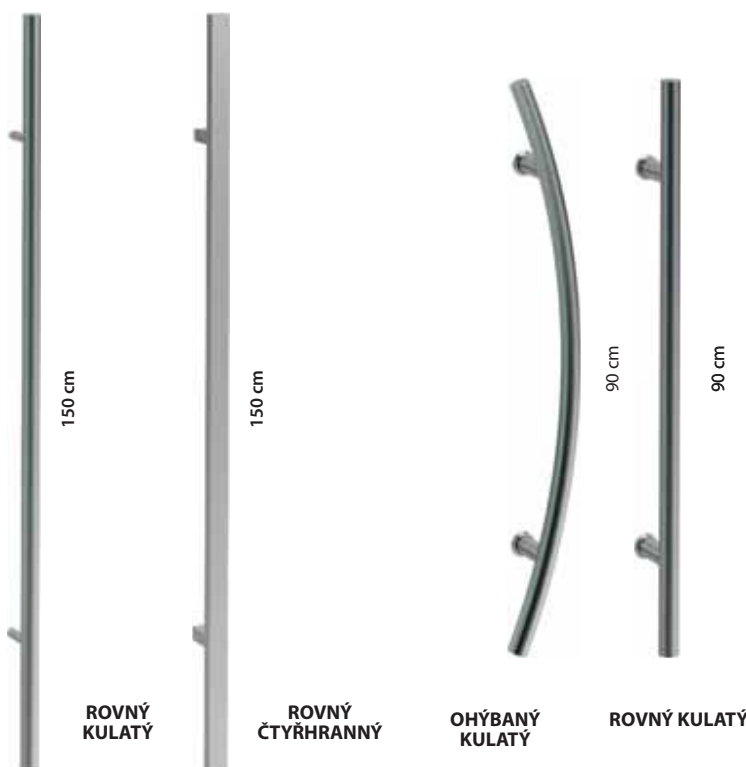

ROVNÝ
KULATÝ

ROVNÝ
ČTYŘHRANNÝ

OHÝBANÝ
KULATÝ

ROVNÝ KULATÝ

Další příslušenství

ELEKTRONICKÁ KLIKA BLUESMART

JE OTEVÍRÁNA IDENTIFIKAČNÍMI KARTAMI, KLÍČI BLUESMART NEBO AUTORIZOVANÝMI KLÍČENKAMI. ELEKTRONICKÁ KLIKA JE K DISPOZICI PRO INTERIÉROVÉ, TECHNICKÉ AKUSTICKÉ A TECHNICKÉ POŽÁRNÍ DVEŘE - PRO VNITŘNÍ POUŽITÍ. ŠTÍTKY JSOU K DISPOZICI VE DVOU BARVÁCH - BÍLÁ (RAL 9003) A ČERNÁ (RAL 9005).

Další varianty a podrobné informace jsou k dispozici pod záložkou KE STAŽENÍ na adrese www.portadoors.cz



bílá (RAL 9003)



černá (RAL 9005)

Elektronická klika systému blueSmart

Software systému blueSmart

Pasivní klíč uživatele barevný

VYBAVENÍ VCHODOVÝCH DVEŘÍ



Panoramatické kukátko
• stříbrná, černá



Dvě cylindrické vložky třídy „B“
• stříbrná a zlatá



Práh z nerezové oceli k zárubním výroby Porta:
• standardní (90 mm)
• rozšířený (120 mm)

k dvoukřídlým dveřím:
• standardní (90 mm)
• rozšířený (120 mm) 1

DOPLŇKOVÉ VYBAVENÍ



Hákový zámek s bočními úchyty a čelním úchytem, pro posuvné dveře.
Dostupný v barvách:
• zlatá, stříbrná, zlatá mat, stříbrná mat



Kulatý úchyt pro posuvné dveře – v ceně křídla:
• stříbrná, zlatá a černá barva



Podlouhlý boční úchyt pro posuvné dveře
Dostupné v barvách:
• zlatá, zlatá mat, stříbrná, stříbrná mat, černá

ELEKTROZÁMKY



el. protiplech do zárubně Ocelová rohová VELKÁ a Regulovaná
• averzní
• reverzní



el. protiplech do zárubně Porta SYSTEM:
• averzní
• reverzní

SAMOZAVÍRAČ



Samozavírač dostupný v barvách:
• stříbrná a hnědá

KULATÉ OKÉNKO Z NEREZOVÉ OCELI



• Kulaté okénko (bulaj) je dostupné pouze u křidel s výplní z dutinkové dřevotřísky,
• u následujících modelů plochých křidel: MINIMAX, Porta DECOR,
• laminát CPL, ENDURO, Porta NOVA, Porta CLASSIC, Porta RESIST.
• Vnitřní průměr 250 mm pro křídla „60“ a „70“, a 300 mm pro ostatní křídla.
• Možnost volby čirého nebo matného bezpečnostního skla 2. třídy o tloušťce 6 mm.

Další příslušenství

ZÁMKY



Magnetický zámek s čelem z nerezové oceli pro polodrážkovou a bezpolodrážkovou křídla, s čelem v bílé nebo černé barvě pro bezpolodrážkovou křídla.

Protiplech k bezpolodrážkovým křídům s regulací.

Zámek PRIME s čelem ve stříbrné nebo zlaté barvě

- v kolečkách se syntetickými povrchy je střížka zámku v barvě matné pozinkované;
- u kolekcí s přírodní dýhou je střížka zámku v barvě stříbrné

ZÁVĚSY



Prodej závěsů 3D na kusy - část zárubňová i křídlová

- zlatá
- stříbrná, bílá, černá



Zjistí jak seřadit závěs



NOVINKA



Prodej závěsů čepových PRIME na kusy - část zárubňová i křídlová
zlatá, zlatá matná, stříbrná, stříbrná matná



Prodej závěsů standard na kusy - část zárubňová i křídlová
• stříbrná



Prodej závěsů na kusy - část zárubňová i křídlová
• stříbrná



Prodej závěsů čepových regulovaných 3D na kusy - část zárubňová i křídlová
• stříbrná

SUPER CENA

KRYTKY



Krytky na závěsy standard pro interiérové dveře (komplet na jeden závěs):
• zlatá, stříbrná matná, chrom lesk, bílá, černá



Krytky na závěsy Villadora (komplet na jeden závěs) - pouze v PN
• zlatá lesk, staré zlato, stříbrná lesk

PŘÍPRAVA KE ZKRÁCENÍ



Příprava křídla ke zkrácení (maximálně 60 mm).

Lišty a ventilace

KRYCÍ LIŠTY

ploché lišty



Portadecor,
Portasynchro 3D

oblé lišty



Fólie Premium,
Gladstone/Halifax

Akrylátová barva UV

čtvrtkruhové lišty
(2,15 m x 12 mm x 22 mm)



Přírodní dýhy

PODLAHOVÉ LIŠTY

NOVÉ DEKORY

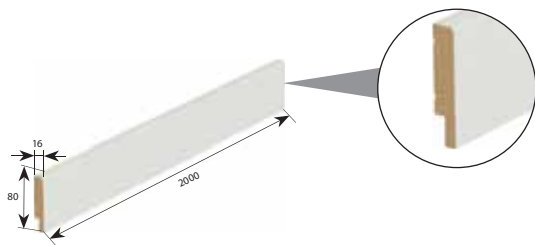

Akrylátová barva UV,
Portaperfect, CPL HQ

Nelakované,
Portadecor

DEKORY

Portadecor: Bílá, nelakovaná
Akrylátová barva UV: Bílá a Šedá
Portaperfect: Dub Přírodní
CPL HQ: Černá

VENTILAČNÍ OTVORY



Kovové ventilační otvory

- Dostupné barvy:
 - otvory čtvercové: zlatá, stříbrná, zlatá mat, stříbrná mat
 - otvory kruhové: stříbrná, stříbrná mat



Ventilační otvory
• 1 řada (různé barvy)



Ventilační otvory
ve 2 řadách
(různé barvy)



Ventilační výřez



Ventilační štěrbinu
(pouze pro Villadora)



Ventilační mřížka s osazením (různé barvy)
Ventilační mřížka splňuje podmínky větrání koupelen
v souladu se stavebními předpisy

Technické výkresy

■ PŘÍKLADY MONTÁŽE - ZÁRUBEŇ MINIMAX

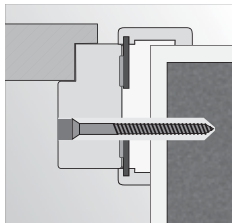

montáž na pěnu a kotvy do zdivné stěny

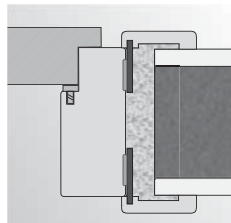

montáž na pěnu do zdivné stěny

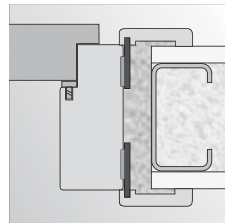

montáž na pěnu do stěny ze sádkrotonu

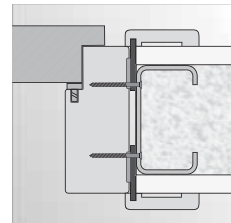

montáž na vruty do stěny ze sádkrotonu

■ PŘÍKLADY MONTÁŽE - ZÁRUBNĚ ROHOVÉ

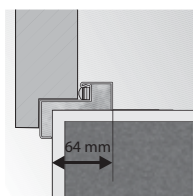

rohová zárubeň malá PLUS

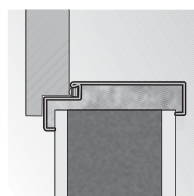

montáž bez dodatečných kotvicích prvků

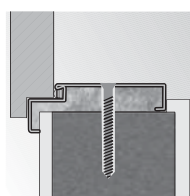

rohová zárubeň velká montáž pomocí šroubů

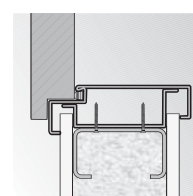

rohová zárubeň velká montáž na sádkrotonovou stěnu

■ PŘÍKLADY MONTÁŽE

- ZÁRUBEŇ REGULOVANÁ, REGULOVANÁ PS „NA HRANU“

zárubeň Regulovaná

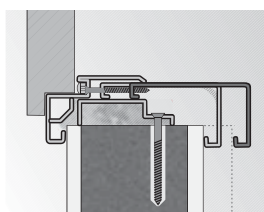

tloušťka zdi rozsah regulace

zárubeň Regulovaná „na hranu“

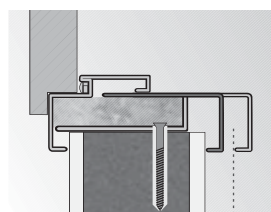

tloušťka zdi rozsah regulace

■ PŘÍKLADY MONTÁŽE - DVEŘE HIDE

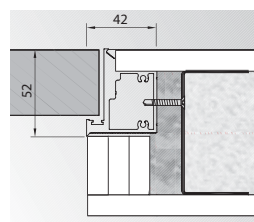

Bezpodrážkové standard (otevírané ven)

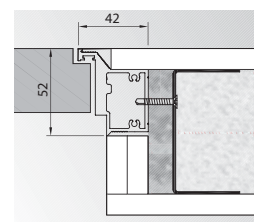

Reverzní podrážka (otevírané dovnitř)

■ MODUL RETRO (SE ZÁRUBNÍ PORTA SYSTÉM)

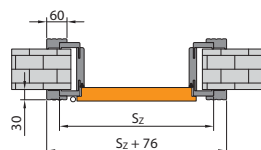
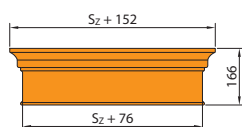
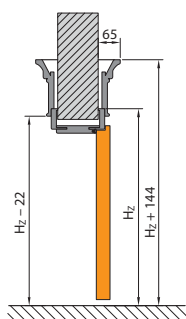

■ OKRAJ KŘÍDLA

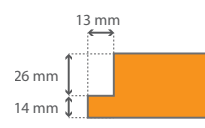

Montážní rozměry dveří

ZÁRUBEŇ MINIMAX

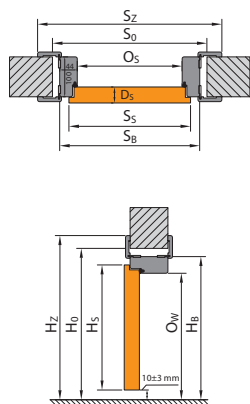

ZÁRUBEŇ PORTA SYSTEM

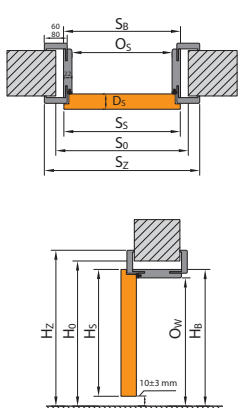

ZÁRUBEŇ PORTA SYSTEM ELEGANCE

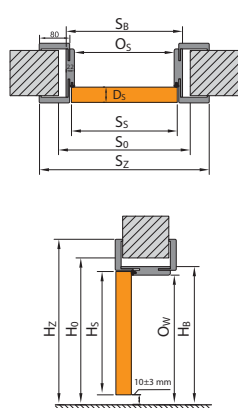

ZÁRUBEŇ LEVEL

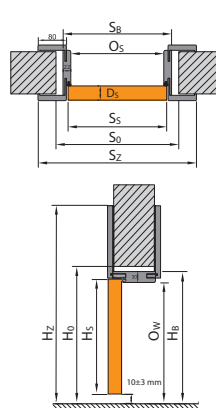

ZÁRUBEŇ REVERZNÍ

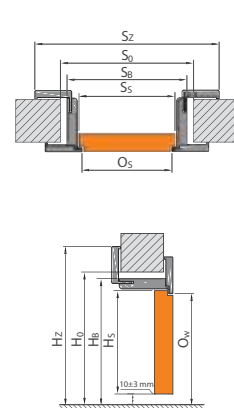

ZÁRUBEŇ OCELOVÁ

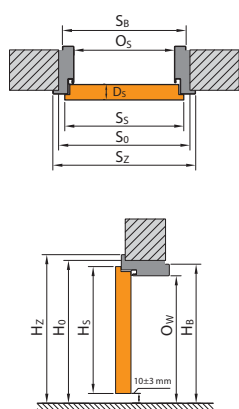

ZÁRUBEŇ OCELOVÁ BEZFALCOVÁ

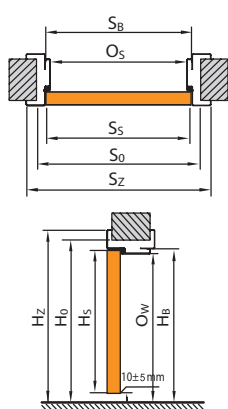

PORTA HIDE

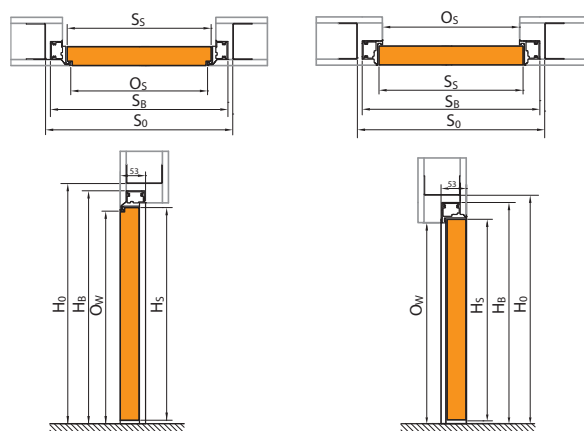

POSUVNÝ SYSTÉM PORTA

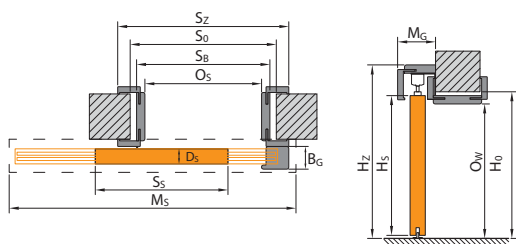

POSUVNÝ SYSTÉM KOMPAKT

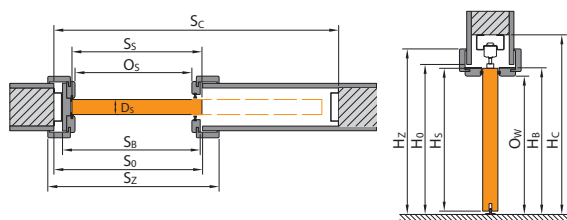

POSUVNÝ SYSTÉM BEZZÁRUBŇOVÝ

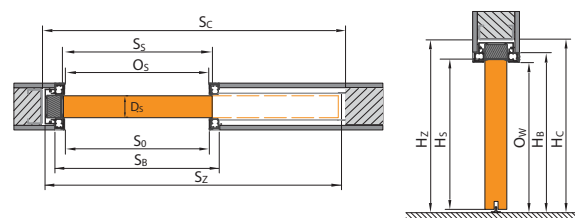

Zhlédni jak změřit
stavební otvor

Tabulky rozměrů dveří

POLSKÁ NORMA (PN)

LEGENDA K ROZMĚRŮM

S_s	Celková šířka dveřního křídla (včetně polodrážek)	H_b	Výška zárubně, rozměr bez krycích lišt
H_s	Celková výška dveřního křídla (včetně polodrážky)	S_z	Celková šířka zárubně, rozměr s krycími lištami
D_s	Tloušťka dveřního křídla	H_z	Celková výška zárubně, rozměr s krycími lištami
S_o	Šířka otvoru ve zdi připraveného pro osazení zárubně	M_s	Šířka maskovacího rámu posuvného systému
H_o	Výška otvoru ve zdi připraveného pro osazení zárubně, měřeno od úrovně dokončené podlahy	M_g	Tloušťka maskovacího rámu posuvného systému
O_s	Šířka v profilu zárubně (v případě dveří Alfa, Beta a šatních dveří je rozměr zmenšen o tloušťku křídel zavěšených na zárubni)	B_g	Šířka dorazové části posuvného systému
O_w	Výška v profilu zárubně (měřena od úrovně dokončené podlahy)	$T_{s/w}$	Přípustná tolerance odchylky šířky výšky otvoru ve zdi
S_b	Šířka zárubně, rozměr bez krycích lišt	S_c	Šířka otvoru ve zdi pro zabudování kazety
		H_c	Výška otvoru ve zdi pro zabudování kazety (měřena od úrovně dokončené podlahy)

Způsob výpočtu rozměrů dvoukřídlých dveří uvedených v poznámkách (S_z).

POLSKÁ NORMA (PN)

INTERIÉROVÉ DVEŘE S DŘEVĚNÝMI ZÁRUBNĚMI

TABULKA 1

DRUH ZÁRUBNE	ROZMĚR	S_s	H_s	D_s	S_o	H_o	O_s	O_w	S_b	H_b	S_z (6)	S_z (8)	H_z	$T_{s/w}$
se zárubněmi: Minimax 60 mm Minimax 100 mm MDF v přírodní dýze	60	644	2030	40	710	2075	602	2016	690	2060	800	-	2115	+20 / +10
	70	744			810		702		790		900	-		
	80	844			910		802		890		1000	-		
	90	944			1010		902		990		1100	-		
	100	1044			1110		1002		1090		1200	-		
se zárubni Porta SYSTEM	60	644	2030	40	680	2060	602	2016	646	2038	746	786	záklap (6) / (8) 2088 / 2108	+20 / +10
	70	744			780		702		746		846	886		
	80	844			880		802		846		946	986		
	90	944			980		902		946		1046	1086		
	100	1044			1080		1002		1046		1146	1186		
se zárubni Porta SYSTEM ELEGANCE* / LEVEL	60	618	2017	40	690	2060 / 2070	602	2016	646	2038 / 2046	-	786	2108 / horní panel (20) / (100) 2228 / 3028	+10 / +10
	70	718			790		702		746		-	886		
	80	818			890		802		846		-	986		
	90	918			990		902		946		-	1086		
	100	1018			1090		1002		1046		-	1186		
se zárubni Porta SYSTEM ELEGANCE 90°	60	618	2017	40	690	2060	602	2016	646	2038	-	786	2108	+10 / +10
	70	718			790		702		746		-	886		
	80	818			890		802		846		-	986		
	90	918			990		902		946		-	1086		
	100	1018			1090		1002		1046		-	1186		
se zárubni Porta SYSTEM reverzní*	60	639	2027	40	720	2080	626	2028	691	2061	-	831	2130	±10 / ±5
	70	739			820		726		791		-	931		
	80	839			920		826		891		-	1031		
	90	939			1020		926		991		-	1131		
	100	1039			1120		1026		1091		-	1231		
se zárubni RENOVA***	60	644	2030	40	596	2016	558	1994	584	2007	746	-	2088	+15 / -6
	70	744			696		658		684		846	-		
	80	844			796		758		784		946	-		
	90	944			896		858		884		1046	-		
	100	1044			996		958		984		1146	-		
	110	1144			1096		1058		1084		1246	-		
se zárubni Villadora RETRO	60	644	2030	40	680	2060	602	2016	646	2038	-	789	2110	+20 / +10
	70	744			780		702		746		-	889		
	80	844			880		802		846		-	989		
	90	944			980		902		946		-	1089		
	100	1044			1080		1002		1046		-	1189		

POZOR: Rozměry S_z a H_z pro zárubně s přírodní dýhou jsou uvedeny s tolerancí -1 mm / +3 mm.

* vnější rozměr (na užití straně křídla) S_z a H_z je identický jako rozměr dveří se zárubni Porta System ELEGANCE

** verze zárubně s panelem PLUS

*** S_o / H_o - znamená šířku/výšku, měřeno ve světle průchodu staré kovové zárubně. $T_{s/w}$ - tolerance + 15 mm v závislosti na konstrukci staré zárubně.

Tabulky rozměrů dveří

POLSKÁ NORMA (PN)

INTERIÉROVÉ DVEŘE S OCELOVÝMI ZÁRUBNĚMI

TABULKA 2

DRUH ZÁRUBNE	ROZMĚR	S _s	H _s	D _s	S ₀	H ₀	O _s	O _w	S _B	H _B	S _Z	H _Z	T _{sw}
se zárubní ROHOVOU MALOU PLUS	60	644	2030	40	649	2043	596	2016	629	2033	706	2071	±10/±5
	70	744			749		696		729		806		
	80*	844			849		796		829		906		
	90*	944			949		896		929		1006		
	100	1044			1049		996		1029		1106		
se zárubní: ROHOVOU VELKOU do murovaných stien a ROHOVOU VELKOU SKLADANOU REGULOVANOU PS „na hranu“	60	644	2030	40	675	2055	596	2016	656	2046	706	2071	±10/±5
	70	744			775		696		756		806		
	80*	844			875		796		856		906		
	90*	944			975		896		956		1006		
	100	1044			1075		996		1056		1106		
	110	1144			1175		1096		1156		1206		
se zárubní ROHOVOU VELKOU do sadrokartónových stien	60	644	2030	40	685	2055	596	2016	680	2046	706	2071	+10/+5
	70	744			785		696		780		806		
	80*	844			885		796		880		906		
	90*	944			985		896		980		1006		
	100	1044			1085		996		1080		1106		
	110	1144			1185		1096		1180		1206		
se zárubní REGULOVANOU	60	644	2030	40	690	2063	596	2016	670	2053	716	2076	-10/-5
	70	744			790		696		770		816		
	80*	844			890		796		870		916		
	90*	944			990		896		970		1016		
	100	1044			1090		996		1070		1116		
	110	1144			1190		1096		1170		1216		
se zárubní REGULOVANOU PS „na hranu“	60	644	2030	40	700	2070	596	2016	679	2058	736	2086	-10/-5
	70	744			800		696		779		836		
	80*	844			900		796		879		936		
	90*	944			1000		896		979		1036		
	100	1044			1100		996		1079		1136		
	110	1144			1200		1096		1179		1236		
se zárubní Kovová Porta SYSTEM	60	644	2030	40	675	2055	596	2016	646	2041	736	2086	±10/±5
	70	744			775		696		746		836		
	80*	844			875		796		846		936		
	90*	944			975		896		946		1036		
	100	1044			1075		996		1046		1136		
	110	1144			1175		1096		1146		1236		
Kovová Porta SYSTEM ELEGANCE**	60	618	2017	40	676	2056	596	2016	646	2041	736	2086	±10/±5
	70	718			776		696		746		836		
	80	818			876		796		846		936		
	90	918			976		896		946		1036		
	100	1018			1076		996		1046		1136		
	110	1118			1176		1096		1146		1236		
se zárubní rohová VELKÁ bezfalcová do zděných stěn**	60	618	2017	40	676	2056	596	2016	656	2046	736	2086	±10/±5
	70	718			776		696		756		836		
	80	818			876		796		856		936		
	90	918			976		896		956		1036		
	100	1018			1076		996		1056		1136		
	110	1118			1176		1096		1156		1236		
se zárubní rohová VELKÁ bezfalcová do sadrokartónových stěn**	60	618	2017	40	681	2056	596	2016	656	2046	736	2086	+10/+5
	70	718			781		696		756		836		
	80	818			881		796		856		936		
	90	918			981		896		956		1036		
	100	1018			1081		996		1056		1136		
	110	1118			1181		1096		1156		1236		
Ocelová Regulovaná bezfalcová**	60	618	2017	40	690	2063	596	2016	670	2053	736	2086	-10/-5
	70	718			790		696		770		836		
	80	818			890		796		870		936		
	90	918			990		896		970		1036		
	100	1018			1090		996		1070		1136		
	110	1118			1190		1096		1170		1236		

***POZOR!** Objednávka v investiční normě (světlý rozměr otvoru 800, 900 mm) – k dostání jako standard – bez příplatku pouze pro PN (investiční norma – k S₀ připočítat 8 mm). Pamatujte také na výběr správného rozměru křídel určených ke kompletu.

**V případě, že se pouzdro závěsu nevejde do stavebního otvoru je třeba stavební otvor v místě pouzdra mírně rozšířit.

Tabulky rozměrů dveří

POLSKÁ NORMA (PN)

TECHNICKÉ DVEŘE

TABULKA 3

DRUH ZÁRUBNE	ROZMĚR	S ₃	H ₃	D ₃	S ₀	H ₀	O _s	O _w	S _B	H _B	S _Z (6)	S _Z (8)	H _Z	T _{s/w}
Rw=27 dB bezpolodrážková ocelovou zárubňou	60	644	2030	40	680	2060	602	2016	646	2038	746	786	záklap (6) / (8) 2088 / 2108	+20 / +10
	70	744			780		702		746		846	886		
	80	844			880		802		846		946	986		
	90	944			980		902		946		1046	1086		
Rw=32 dB so zesílenou zárubňou Porta SYSTEM	60	644	2030	44	680	2060	602	2016	650	2040	746	786	záklap (6) / (8) 2088 / 2108	+20 / +10
	70	744			780		702		750		846	886		
	80	844			880		802		850		946	986		
	90	952			988		910		958		1054	1094		
Porta SILENCE Rw=37 dB polodrážkové regulovaná	80	844	2030	49 / 50	880	2060	802	2016	850	2040	946	986	2088/2108	+20 / +10
	90	968			1004		926		974		1070	1110		
	100	1044			1080		1002		1050		1146	1186		
Porta SILENCE Rw=37 dB bezpolodrážkové regulovaná	80	818	2017	49 / 50	880	2060	801	2016	849	2040	-	985	-2108	+20 / +10
	90	968			1030		951		999		-	1135		
	100	1018			1080		1001		1049		-	1185		
Porta SILENCE Rw=37 dB polodrážkové fixná	80	844	2030	49 / 50	950	2090	802	2017	922	2077	1024	1064	2128/2148	±10 / ±5
	90	968			1074		926		1046		1148	1188		
	100	1044			1150		1002		1122		1224	1264		
Porta SILENCE Rw=37 dB polodrážkové fixná	80	818	2017	49 / 50	950	2090	801	2017	921	2077	-	1063	-2148	±10 / ±5
	90	968			1100		951		1071		-	1213		
	100	1018			1150		1001		1121		-	1263		
Porta SILENCE Rw=37dB polodrážková ocelovou zárubňou	80	844	2030	49 / 50	876	2055	796	2013	856	2043	906	-	2068	±10 / ±5
	90	968			1000		920		980		1030	-		
	100	1044			1076		996		1056		1106	-		
Porta SILENCE Rw=37dB bezpolodrážková ocelovou zárubňou	80	818	2017	49 / 50	875	2055	795	2013	855	2043	905	-	2068	+10 / +5
	90	968			1026		945		1005		1055	-		
	100	1018			1075		995		1055		1105	-		
Rw=42 dB so zesílenou zárubňou Porta SYSTEM	80	868	2047	68 / 69	915	2080	802	2020	872	2056	968	1008	záklap (6) / (8) 2104 / 2124	+20 / +10
	90	968			1015		902		972		1068	1108		
	100	1068			1115		1002		1072		1168	1208		
Rw=42 dB se zárubní MDF	80	868	2047	68 / 69	975	2105	802	2021	946	2093	1048	1088	záklap (6) / (8) 2144 / 2164	±10 / ±5
	90	968			1075		902		1046		1148	1188		
	100	1068			1175		1002		1146		1248	1288		
Rw=42 dB s ocelovou zárubňou*	80	888	2047	68 / 69	890	2055	810	2015	870	2045	950	-	2085	±10 / ±5
	90	988			990		910		970		1050	-		
	100	1088			1090		1010		1070		1150	-		
EI 30 se zárubní MDF	60	644	2030	44 / 45	750	2090	602	2014	722	2077	824	864	záklap (6) / (8) 2128 / 2148	±10 / ±5
	70	744			850		702		822		924	964		
	80	844			950		802		922		1024	1064		
	90	952			1060		910		1030		1132	1172		
	100	1044			1150		1002		1122		1224	1264		
EI 30, Rw=27 dB, Rw=32 dB s ocelovou zárubňou*	60	644	2030	44 / 45	675	2055	596	2013	656	2043	706	-	2068	±10 / ±5
	70	744		40 / 41	775		696		756		806			
	80	844		44 / 45	875		796		856		906			
	90	952			985		904		964		1014			
	100	1044			1075		996		1056		1106			
Rw=27 dB, Rw=32 dB s ocelovou zárubňou pre sádkartónové steny	60	644	2030	40 / 41	685	2058	596	2013	680	2058	706	-	2068	+10 / +5
	70	744		44 / 45	785		696		780		806			
	80	844			885		796		880		906			
	90	952			993		904		988		1014			
	100	1044			1085		996		1080		1106			
EI 60 s drevenou zárubňou	60	668	2030	60 / 61	775	2090	628	2017	747	2077	858	-	2133	±10 / ±5
	70	768			875		728		847		958	-		
	80	868			975		828		947		1058	-		
	90	968			1075		928		1047		1158	-		
EI 60 s ocelovou zárubňou*	60	668	2030	60 / 61	700	2055	618	2011	678	2041	732	-	2068	±10 / ±5
	70	768			800		718		778		832	-		
	80	868			900		818		878		932	-		
	90	968			1000		918		978		1032	-		
Steel EI 30	60	700	2052	53	695	2065	640	2037**	673	2053	760	-	2097	±10 / ±5
	70	800			795		740		773		860	-		
	80	900			895		840		873		960	-		
	90	1000			995		940		973		1060	-		
	100	1080			1075		1020		1053		1140	-		
Steel EI 60	80	916	2054	67	930	2075	840	2029**	911	2064	977	-	2097	±10 / ±5
	90	1016			1030		940		1011		1077	-		
	100	1116			1130		1040		1111		1177	-		
ENDURO	60	644	2030	40	675	2055	596	2016	656	2046	706	-	2071	±10 / ±5
	70	744			775		696		756		806	-		
	80	844			875		796		856		906	-		
	90	952			985		904		964		1014	-		
ENDURO s kynnou zárubňou	60	618	2017	40	750	2085	638	2030	728	2075	728	-	2075	±10 / ±5
	70	718			850		738		828		828	-		
	80	818			950		838		928		928	-		
	90	918			1050		938		1028		1028	-		
AQUA	60	618	2017	40	675	2055	596	2016	656	2046	706	-	2071	±10 / ±5
	70	718			775		696		756		806	-		
	80	818			875		796		856		906	-		
	90	926			983		904		964		1014	-		
Univerzálne dvere do hospodárskych miestností	60	618	2017	40***	760	2050	700	2018	739	2038	796	-	2066	±10 / ±5
	70	715			860		800		839		896	-		
	80	815			960		900		939		996	-		
	90	915										-		
Steel BASIC a Steel BASIC PLUS so zár. Rohovou MALOU PLUS	80	852	2030	40	857	2043 - Basic 2047 - Basic PLUS	804	2016	837	2033	914	-	2071 - Basic 2075 - Basic PLUS	±10 / ±5
	90	952			957		904		937		1014	-		
	100	1052			1057		1004		1037		1114	-		

* Pri použití zárubne PROJEKT (BIS a Premium) je nutné zväčšiť otvor ve zdi S₀ o 30 mm a výšku H₀ o 15 mm (s tolerancí ±10 mm / ±5 mm).

Ostatní rozměry charakteristické pro profil PROJEKT, viz obrázek na straně 190.

** Použití kovového prahu sníží uvedený rozměr o 16 mm.

*** Tloušťka křídla je měřena na svislých okrajích (křídlo bez výplně, otevřené ze strany zavírání).

Tabulky rozměrů dveří

POLSKÁ NORMA (PN)

TECHNICKÉ DVEŘE

TABULKA 4

DRUH ZÁRUBNE	ROZMĚR	S _s	H _s	D _s	S _o	H _o	O _s	O _w	S _b	H _b	S _z (6)	S _z (8)	H _z (8)	T _{sw}
Ei30 PLUS, Ei60 PLUS	60	720	2040	62	745	2065	660	2023	730	2057	780	-	2083	±10 / ±5
	70	820			845		760		830		880	-		
	80	920			945		860		930		980	-		
	90	1020			1045		960		1030		1080	-		
	100	1120			1145		1060		1130		1180	-		
Ei30 PLUS, Ei60 PLUS dvojitý	90+30**	1423	2040	62	1445	2065	1363	2023	1431	2057	1483	-	2083	±10/±5
	90+40**	1523			1545		1463		1531		1583	-		
	90+50**	1623			1645		1563		1631		1683	-		
	90+60	1723			1745		1663		1731		1783	-		
	90+70	1823			1845		1763		1831		1883	-		
	90+80	1923			1945		1863		1931		1983	-		
	90+90	2023			2045		1963		2031		2083	-		
INNOVO 37 dB se zárubní PORTA SYSTEM	60	644	2030	44	680	2060	602	2016	650	2040	746	786	záklap (6) / (8) 2088 / 2108	+20 / +10
	70	744			780		702		750		846	886		
	80	844			880		802		850		946	986		
	90	968			1005		926		974		1070	1110		
	100	1044			1080		1002		1050		1146	1186		
INNOVO 37 dB s kovovou zárubňou	60	644	2030	44	675	2055	596	2013	656	2043	706	-	2068	+10 / +5
	70	744			775		696		756		806	-		
	80	844			875		796		856		906	-		
	90	968			1000		920		980		1030	-		
	100	1044			1075		996		1056		1106	-		
INNOVO 42 dB se zárubní MDF	80	888	2047	62	990	2105	822	2021	966	2093	1068	1008	záklap (6) / (8) 2144 / 2164	±10 / ±5
	90	988			1090		922		1066		1168	1108		
	100	1088			1190		1022		1166		1268	1208		
INNOVO 42 dB se zárubní PORTA SYSTEM	80	888	2047	62	925	2075	822	2020	894	2056	990	1030	záklap (6) / (8) 2104 / 2124	+20 / +10
	90	988			1025		922		994		1090	1130		
	100	1088			1125		1022		1094		1190	1230		
INNOVO 42 dB s kovovou zárubňou	80	888	2047	62	890	2055	810	2015	870	2045	950	-	2085	±10 / ±5
	90	988			990		910		970		1050	-		
	100	1088			1090		1010		1070		1150	-		
PURE se zárubní PORTA SYSTEM	80	868	2047	68	915	2080	802	2020	872	2056	968	1008	záklap (6) / (8) 2104 / 2124	+20 / +10
	90	968			1015		902		972		1068	1108		
	100	1068			1115		1002		1072		1168	1208		
PURE se zárubní MDF	80	868	2047	68	975	2105	802	2021	946	2093	1048	1088	záklap (6) / (8) 2144 / 2164	±10 / ±5
	90	968			1075		902		1046		1148	1188		
	100	1068			1175		1002		1146		1248	1288		

DVEŘE VENKOVNÍ VCHODOVÉ

TABULKA 5

DRUH ZÁRUBNE	ROZMĚR	S _s	H _s	D _s	S _o	H _o	O _s	O _w	S _b	H _b	S _z (6)	S _z (8)	H _z	T _{sw}
AGAT, OPAL KWARC, GRANIT tr. C s kovovou zárubňou**	80	844	2030*	40 / 41 44 / 45 48 / 49	876	2056	796	2016***	856	2046	906	-	2071	±10 / ±5
	90	952			986		904		964		1014	-		
	100	1044			1076		996		1056		1106	-		
EXTREME RC2, EXTREME RC 3 s kovovou zárubňou**	80	844	2032	50	876	2056	796	2016	856	2046	906	-	2071	+10 / +5
	90	968			1000		920		980		1030	-		
	100	1044			1076		996		1056		1106	-		
EXTREME RC 3 se zárubní PS	80	844	2032	50	880	2060	802	2018	850	2042	-	986	2110	+20 / +10
	90	968			1005		926		974		-	1110		
	100	1044			1080		1002		1050		-	1186		
EXTREME RC 4 s kovovou zárubňou**	80	844	2032	54	880	2060	798	2016***	858	2046	908	-	2071	±10 / ±5
	90	968			1005		922		982		1032	-		
	100	1044			1080		998		1058		1108	-		
Steel SECURE	80	868	2040	54	900	2065	820	2025	880	2055	930	-	2080	±10 / ±5
	90	968			1000		920		980		1030	-		
	100	1068			1100		1020		1080		1130	-		
Steel SAFE	80	868	2037	54	900	2065	820	2023***	880	2053	930	-	2078	±10 / ±5
	90	968			1000		920		980		1030	-		
	100	1068			1100		1020		1080		1130	-		

* pro Granit kl. C H_s=2032

** při použití zárubně PROJEKT (BIS a Premium) je nutné zvětšit otvor ve zdi S_o o 30 mm a výšku H_o o 15 mm (s tolerancí ±10 mm / ±5 mm).

Ostatní rozměry charakteristické pro profil PROJEKT, viz obrázek na straně 192.

*** použití kovového prahu sníží uvedený rozměr o 16 mm.

VNITŘNÍ DVEŘE VSTUPNÍ

TABULKA 6

DRUH ZÁRUBNE	ROZMĚR	S _s	H _s	D _s	S _o	H _o	O _s	O _w	S _b	H _b	S _z	H _z	T _{sw}
Steel SAFE	80	868	2037	54	900	2065	820	2023*	880	2053	930	2078	±10 / ±5
	90	968			1000		920		980		1030		
	100	1068			1100		1020		1080		1130		
Steel SAFE se zárubní Thermo	80	868	2037	54	900	2065	822	2023*	882	2053	932	2078	±10 / ±5
	90	968			1000		922		982		1032		
	100	1068			1100		1022		1082		1132		
Steel ENERGY PROTECT	80	868	2037	66	900	2065	822	2023*	882	2053	932	2078	±10 / ±5
	90	968			1000		922		982		1032		
	100	1068			1100		1022		1082		1132		

* Použití kovového prahu sníží uvedený rozměr o 16 mm.

Tabulky rozměrů dveří

POLSKÁ NORMA (PN)

POSUVNÉ SYSTÉMY, SKLÁDACÍ DVEŘE

TABULKA 7

	ROZMĚR	S _s	H _s	D _s	S _o	H _o	O _s	O _w	H _z	M _s (6)/(8)	M _G	B _G	T _{SW}
Posuvný systém Porta	60	644	2030	40	680	2060	602	2016	2119	1413	103	60	+20 / +10
	70	744			780		702			1613			
	80	844			880		802			1813			
	90	944			980		902			2013			
	100	1044			1080		1002			2213			

	ROZMĚR	S _s	H _s	D _s	S _o (6)/(8)	H _o	O _s (6)	O _s (8)	O _w	H _z	M _s (6)/(8)	M _G	T _{SW}
Posuvný systém ALU	60	744	2030	40	680/640	2060	602	560	2016	2114	1448	68	+20 / +10
	70	844			780/740		702	660			1648		
	80	944			880/840		802	760			1848		
	90	1044			980/940		902	860			2048		
	110	2 x 644			1220/1180		1145	1104			2452		
	130	2 x 744			1420/1380		1345	1304			2852		
	150	2 x 844			1620/1580		1545	1504			3252		
	170	2 x 944			1820/1780		1745	1704			3652		

	ROZMĚR	S _s	H _s	D _s	S _o (6)/(8)	H _o	O _s	O _w	S _B	H _B	S _z (6)	S _z (8)	H _z (6)/(8)	T _{SW}
Systém ALFA	60	644	2000	40	680	2060	460	2016	646	2043	746	786	2088/2108	+20 / +10
	70	744			780		560		746		846	886		
	80	844			880		660		846		946	986		
	90	944			980		760		946		1046	1086		
	100	1044			1080		860		1046		1146	1186		
Systém BETA	60	588	1990	40	680	2070	450	2016	646	2050	746	786	2088/2108	+20 / +10
	70	688			780		550		746		846	886		
	80	788			880		650		846		946	986		
	90	888			980		750		946		1046	1086		

	ROZMĚR	S _s	H _s	D _s	S _o *	H _o *	O _s	O _w	S _B	H _B	S _z (6)	S _z (8)	H _z (6)/(8)	S _C	H _C	T _{SW}
Posuvný systém KOMPAKT – jednoduchý	60	644	2030	40	660	2065	600	2018	654	2040	744	784	2090 /2110	1355	2130	+5 / +10
	70	744			760		700		754		844	884				
	80	844			860		800		854		944	984				
	90	944			960		900		954		1044	1084				
	100	1044			1060		1000		1054		1144	1184				
Posuvný systém KOMPAKT – dvojitý	2 x 60	644	2030	40	1265	2065	1214	2018	1258	2040	1358	1398	2090 /2110	2610	2130	+5 / +10
	2 x 70	744			1465		1414		1458		1558	1598				
	2 x 80	844			1665		1614		1658		1758	1798				
	2 x 90	944			1865		1814		1858		1958	1998				
	2 x 100	1044			2065		2014		2058		2158	2198				

* Pro posuvný systém KOMPACT rozměry S_o a H_o označují rozměr otvoru ve stavebním pouzdrú k osazení zárubně na bázi dřeva.

	ROZMĚR	S _s	H _s	D _s	S _o	H _o	M _s	T _{SW}
Posuvný systém BLACK*	70	744	2090	40	680	2060	2000	±10 / ±5
	80	844			780			
	90	944			880			
	100	1044			980			
Posuvný systém SLIDE	70	744	2200	40	680	2060	2010	±10 / ±5
	80	844			780			
	90	944			880			
	100	1044			980			
Posuvný systém EFEKT	90	944	2230	40	680	2060	1665	-10 / ±50
	100	1044			780		1865	
	110	1144			880		2065	

* V případě použití jiného křídla než Porta BLACK, je nutné snížit výšku stavebního otvoru o 60 mm.

	ROZMĚR	S _s	H _s	D _s	S _o	H _o	O _s	O _w	S _B	H _B	S _z	H _z	S _C	H _C	T _{SW}
Bezzárubňový posuvný systém	70	744	2030	40	1580	2110	726	2036	823	2067	1560	1580	2110	+10 / +10	
	80	844			1780		826		923		1760	1780			
	90	944			1980		926		1023		1960	1980			

DVEŘE PORTA HIDE

TABULKA 8

DRUH ZÁRUBNE	ROZMĚR	S _s	H _s	D _s	S _o	H _o	O _s	O _w	S _B	H _B
Porta HIDE bezpolodrážkové (otváranie smerom von)	70	718	2017	40	800	2070	703	2017	787	2059
	80	818			900		803		887	
	90	918			1000		903		987	
Porta HIDE s opačnou polo- drážkou (otváranie dovnútra)	70	718	2027	40	800	2080	703	2027	787	2069
	80	818			900		803		887	
	90	918			1000		903		987	

Tabulky rozměrů dveří - výška „220“

POLSKÁ NORMA (PN)

INTERIÉROVÉ DVEŘE S DŘEVĚNÝMI ZÁRUBNĚMI

TABULKA 9

DRUH ZÁRUBNE	ROZMĚR	S _s	H _s	D _s	S _o	H _o	O _s	O _w	S _b	H _b	S _z (6)	S _z (8)	H _z	T _{sw}
se zárubní Porta SYSTEM	60	644	2230	40	680	2260	602	2216	646	2238	746	786	záklop (6) / (8) 2288 / 2308	+20 / +10
	70	744			780		702		746		846	886		
	80	844			880		802		846		946	986		
	90	944			980		902		946		1046	1086		
	100	1044			1080		1002		1046		1146	1186		
se zárubní Porta SYSTEM ELEGANCE	60	618	2217	40	690	2260	602	2216	646	2238	-	786	2308	+10 / +10
	70	718			790		702		746		-	886		
	80	818			890		802		846		-	986		
	90	918			990		902		946		-	1086		
	100	1018			1090		1002		1046		-	1186		
se zárubní Porta SYSTEM ELEGANCE 90 stupňov	60	618	2217	40	690	2260	602	2216	646	2238	-	786	2308	+10 / +10
	70	718			790		702		746		-	886		
	80	818			890		802		846		-	986		
	90	918			990		902		946		-	1086		
	100	1018			1090		1002		1046		-	1186		
se zárubní Porta SYSTEM s opačnou polodrážkou*	60	639	2227	40	720	2280	626	2228	691	2261	-	831	2330	±10/±5
	70	739			820		726		791		-	931		
	80	839			920		826		891		-	1031		
	90	939			1020		926		991		-	1131		
	100	1039			1120		1026		1091		-	1231		

POZOR: Rozměry S_z a H_z pro zárubně s přírodní dýhou jsou uvedeny s tolerancí -1 mm / +3 mm.

* Vnější rozměr (na uží straně křídla) S_z a H_z je identický jako rozměr dveří se zárubní Porta System ELEGANCE

** verze zárubně s panelem PLUS

INTERIÉROVÉ DVEŘE S OCELOVÝMI ZÁRUBNĚMI

TABULKA 10

DRUH ZÁRUBNE	ROZMĚR	S _s	H _s	D _s	S _o	H _o	O _s	O _w	S _b	H _b	S _z	H _z	T _{sw}
se zárubní Kovová Porta SYSTEM	60	644	2230	40	675	2255	596	2216	646	2241	736	2286	±10/±5
	70	744			775		696		746		836		
	80	844			875		796		846		936		
	90	944			975		896		946		1036		
	100	1044			1075		996		1046		1136		
se zárubní Kovová Porta SYSTEM ELEGANCE*	60	618	2217	40	675	2255	596	2216	646	2241	736	2286	±10/±5
	70	718			775		696		746		836		
	80	818			875		796		846		936		
	90	918			975		896		946		1036		
	100	1018			1075		996		1046		1136		

* V případě, že se pouzdro závěsu nevejde do stavebního otvoru je třeba stavební otvor v místě pouzdra mírně rozšířit.

VÝŠKA „220“ JE DOSTUPNÁ V KOLEKCÍCH:

- Porta VECTOR
- Porta DESIRE
- Natura CLASSIC
- Natura LINE
- Natura VECTOR

POZNÁMKY:

- Tolerance rozměrů v souladu s PN: do 1 m: ± 1 mm, nad 1 m: ± 2 mm.
- Boční panely k polodrážkovým dveřím dostupné v přírodní dýze nabízíme v rozměru „40“, kde S_s=444, H_s=2030.
- Zárubně jsou navrženy k osazení na hotovou, dokončenou podlahu. V případě kovových zárubní existuje možnost jejich objednání ve verzi prodloužené o 30 mm pro zalití do podlahy. Pak je nutné uvedené rozměry H_b a H_z zvětšit o 30 mm (úroveň „-30“).
- Rozměr křídla uvedený pro interiérová křídla v tabulce se týká jak křídél polodrážkových, tak i posuvných.
- Porta SYSTEM integrovaná s horním nadsvětlíkem rozměry H_o, H_b a H_z +302 mm.
- Při použití zárubně PROJEKT (BIS a Premium) je nutné zvětšit otvor ve zdi S_o o 30 mm a také výšku H_o o 15 mm (s tolerancí ±10 mm / ±5 mm).

Tabulky rozměrů dveří

ČESKÁ (CN) / NĚMECKÁ NORMA (DIN)

INTERIÉROVÉ DVEŘE

TABULKA 11

CN/DIN	ROZMĚR	SS	HS	DS	S ₀	H ₀	O _S	O _W	S _B	H _B	S _Z (6)	S _Z (8)	H _Z (6) / (8)	T _{S/W}
se zárubní: Minimax 60 mm Minimax 100 mm MDF v přírodné dyhe	60	648/610	1985	40	715/680	2030	606/569	1971	694/657	2015	804/767	-	2070	+20 / +10
	70	748/735			815/805		706/694		794/782		904/892	-		
	80	848/860			915/930		806/819		894/907		1004/1017	-		
	90	948/985			1015/1055		906/944		994/1032		1104/1142	-		
	100	1048/-			1115/-		1006/-		1094/-		1204/-	-		
se zárubní Porta SYSTEM	60	648/610	1985	40	685/650	2015	606/567	1971	650/611	1993	750/711	790/751	záklap (6) / (8) 2043/2063	+20 / +10
	70	748/735			785/775		706/692		750/736		850/836	890/876		
	80	848/860			885/900		806/817		850/861		950/961	990/1001		
	90	948/985			985/1025		906/942		950/986		1050/1086	1090/1126		
	100	1048/-			1085/-		1006/-		1050/-		1150/-	1190/-		
se zárubní: Porta SYSTEM ELEGANCE LEVEL	60	622/584	1972	40	695/660	2015/ LEVEL 2025	606/567	1971	650/611	1993/ LEVEL 2001	-	790/751	+2063 / LEVEL 2183/2983 horní panel (20)/(100)	+20 / +10
	70	722/709			795/785		706/692		750/736		-	890/876		
	80	822/834			895/910		806/817		850/861		-	990/1001		
	90	922/959			995/1035		906/942		950/986		-	1090/1126		
	100*	1022/-			1095/-		1006/-		1050/-		-	1190/-		
se zárubní Porta SYSTEM ELEGANCE 90°	60	622/584	1972	40	695/660	2015	606/567	1971	650/611	1993	-	790/751	-2065	+20/+10
	70	722/709			795/785		706/692		750/736		-	890/876		
	80	822/834			895/910		806/817		850/861		-	990/1001		
	90	922/959			995/1035		906/942		950/986		-	1090/1126		
	100	1022/-			1095/-		1006/-		1050/-		-	1190/-		
se zárubní Porta SYSTEM reverzní*	60	643/-	1982	40	725/-	2035	630/-	1983	695/-	2015	-	835/-	-2085	±10/±5
	70	743/-			825/-		730/-		795/-		-	935/-		
	80	843/-			925/-		830/-		895/-		-	1035/-		
	90	943/-			1025/-		930/-		995/-		-	1135/-		
	100	1043/-			1125/-		1030/-		1095/-		-	1235/-		
se zárubní: RENOVA***	60	648/-	1985	40	600/561	1971	562/-	1949	588/-	1962	750/-	-	2043	+15* -6
	70	748/-			700/686		662/-		688/-		850/-	-		
	80	848/-			800/811		762/-		788/-		950/-	-		
	90	948/-			900/936		862/-		888/-		1050/-	-		
	100	1048/-			1000/-		962/-		988/-		1150/-	-		
se zárubní ROHOVOU MALOU PLUS	60	648/610	1985	40	655/615	1995	600/561	1968	633/594	1985	710/671	-	2023	±10 / ±5
	70	748/735			755/740		700/686		733/719		810/796	-		
	80	848/860			855/865		800/811		833/844		910/921	-		
	90	948/985			955/990		900/936		933/969		1010/1046	-		
	100	1048/-			1055/-		1000/-		1033/-		1110/-	-		
se zárubněmi kovovou ROHOVOU VELKOU pro zděné stěny ROHOVOU VELKOU SKLÁDANOU z nerezové ocel	60	648/610	1985	40	680/640	2010	600/561	1968	660/621	1998	710/671	-	2023	±10 / ±5
	70	748/735			780/765		700/686		760/746		810/796	-		
	80	848/860			880/890		800/811		860/871		910/921	-		
	90	948/985			980/1015		900/936		960/996		1010/1046	-		
	100	1048/-			1080/-		1000/-		1060/-		1110/-	-		
se zárubní ROHOVOU VELKOU pro SDK	60	648/610	1985	40	685/645	2010	600/561	1968	684/645	1998	710/671	-	2023	+10 / +5
	70	748/735			785/770		700/686		784/770		810/796	-		
	80	848/860			885/895		800/811		884/895		910/921	-		
	90	948/985			985/1020		900/936		984/1020		1010/1046	-		
	100	1048/-			1085/-		1000/-		1084/-		1110/-	-		
s ocelovou REGULOVANOU zárubní	60	648/610	1985	40	695/655	2015	600/561	1968	674/635	2005	720/681	-	2028	-10 / -5
	70	748/735			795/780		700/686		774/760		820/806	-		
	80	848/860			895/905		800/811		874/885		920/931	-		
	90	948/985			995/1030		900/936		974/1010		1020/1056	-		
	100	1048/-			1095/-		1000/-		1074/-		1120/-	-		
s ocelovou REGULOVANOU bezfalcovou	60	622/584	1972	40	695/655	2017	600/561	1970/1968	675/635	1995/1993	740/701	-	2040/2038	-10 / -5
	70	722/709			795/780		700/686		775/760		840/826	-		
	80	822/834			895/905		800/811		875/885		940/951	-		
	90	922/959			995/1030		900/936		975/1010		1040/1076	-		
	100	1022/-			1095/-		1000/-		1075/-		1140/-	-		
Ocelová Porta SYSTEM ELEGANCE	60	622/584	1972	40	680/640	2010	600/561	1970/1968	650/611	1995/1993	740/701	-	2040/2038	±10 / ±5
	70	722/709			780/765		700/686		750/736		840/826	-		
	80	822/834			880/890		800/811		850/861		940/951	-		
	90	922/959			980/1015		900/936		950/986		1040/1076	-		
	100	1022/-			1080/-		1000/-		1050/-		1140/-	-		
se zárubní rohová VELKÁ bezfalcová do zděných stěn	60	622/584	1972	40	680/640	2010	600/561	1970/1968	660/620	2000	740/701	-	2040/2038	±10 / ±5
	70	722/709			780/765		700/686		760/745		840/826	-		
	80	822/834			880/890		800/811		860/870		940/951	-		
	90	922/959			980/1015		900/936		960/995		1040/1076	-		
	100	1022/-			1080/-		1000/-		1060/-		1140/-	-		
se zárubní rohová VELKÁ bezfalcová pro SDK	60	622/584	1972	40	685/646	2010	600/561	1970/1968	684/645	2012	740/701	-	2040/2038	+10 / +5
	70	722/709			785/771		700/686		784/770		840/826	-		
	80	822/834			885/896		800/811		884/895		940/951	-		
	90	922/959			985/1021		900/936		984/1020		1040/1076	-		
	100	1022/-			1085/-		1000/-		1084/-		1140/-	-		
s ocelovou REGULOVANOU PS zárubní „na hranu“	60	648/610	1985	40	705/665	2023	600/561	1968	684/645	2010	740/701	-	2038	-10 / -5
	70	748/735			805/790		700/686		784/770		840/826	-		
	80	848/860			905/915		800/811		884/895		940/951	-		
	90	948/985			1005/1040		900/936		984/1020		1040/1076	-		
	100	1048/-			1105/-		1000/-		1084/-		1140/-	-		
s ocelovou zárubní Porta SYSTEM	60	648/610	1985	40	680/640	2010	600/561	1970/1968	650/611	1995/1993	740/701	-	2040/2038	±10/±5
	70	748/735			780/765		700/686		750/736		840/826	-		
	80	848/860			880/890		800/811		850/861		940/951	-		
	90	948/985			980/1015		900/936		950/986		1040/1076	-		
	100	1048/1110			1080/1140		1000/1061		1050/1111		1140/1201	-		
Ocelová obložková	60	648/610	1985	40	670/635	2005	600/561	1970 2100	660/621	2000	720/681	-	2030	±10/±5
	70	748/735			770/760		700/686		760/746		820/806	-		
	80	848/860			870/885		800/811		860/871		920/931	-		
	90	948/985			970/1010		900/936		960/996		1020/1056	-		
	100	1048/1110			1070/1135		1000/1061		1060/1121		1120/1181	-		
110	1148/-	1170/-	1100/-	1160/-	1220/-	-								

CN	ROZMĚR	S _z	H _z	D _z	S ₀	H ₀	O _s	O _w	S _b	H _b	S _Z (6)	S _Z (8)	H _Z	T _{S/W}
Steel SAFE	80	848	1985	53	880	2010	800	1969**	860	1999	910	-	2024	±10/±5
	90	948			980		900		960		1010	-		
	100	1048			1080		1000		1060		1110	-		

* vnější rozměr (na užití straně křídla) S_z a H_z je identický jako rozměr dveří se zárubní Porta System ELEGANCE

** S₀ / H₀ - znamená šířku/výšku, měřeno ve světle průchodu staré kovové zárubně. T_{S/W} - tolerance + 15 mm v závislosti na konstrukci staré zárubně.



Tabulky rozměrů dveří

ČESKÁ (CN) / NĚMECKÁ NORMA (DIN)

SKLÁDACÍ DVEŘE

TABULKA 13

CN/DIN	ROZMĚR	S _s	H _s	D _s	S ₀	H ₀	O _s	O _w	S _b	H _b	S ₂ (6)	S ₂ (8)	H ₂ (6),(8)	T _{sw}
Systém ALFA	60	647/609	1955	40	685/650	2015	465/425	1971	650/611	1993	750/711	790/751	profil (6) / (8) 2043/2063	+20 / +10
	70	747/734			785/775		565/550		750/736		850/836	890/876		
	80	847/859			885/900		665/675		850/861		950/961	990/1001		
	90	947/985			985/1025		765/800		950/986		1050/1086	1090/1126		
Systém BETA	60	592/554	1945	40	685/650	2005	455/415	1971	650/611	2004	750/711	790/751	profil (6) / (8) 2043/2063	+20 / +10
	70	692/680			785/775		555/540		750/736		850/836	890/876		
	80	792/806			885/900		655/665		850/861		950/961	990/1001		
	90	892/930			985/1025		755/790		950/986		1050/1086	1090/1126		

POSUVNÉ SYSTÉMY

TABULKA 14

CN/DIN	ROZMĚR	S _s	H _s	D _s	S ₀	H ₀	O _s	O _w	H _z	M ₆ (6),(8)	M ₆	B ₆	T _{sw}
Posuvný systém PORTA	60	644	1985	40	684	2015	606	1971	2074	1413	103	60	+20 / +10
	70	744			784		706			1613			
	80	844			884		806			1813			
	90	944			984		906			2013			
100	1044	1084	1006	2213									

CN	ROZMĚR	S _s	H _s	D _s	S ₀	H ₀	O _s	O _w	S _b	H _b	S ₂ (6)	S ₂ (8)	H ₂ (6),(8)	S _c	H _c	T _{sw}
Posuvný systém KOMPAKT - jednoduchý	60	644	1985	40	660	2020	600	1973	654	1995	744	784	"2045 / 2065"	1355	2085	+10/+5
	70	744			760		700		854		884	1555				
	80	844			860		800		954		984	1755				
	90	944			960		900		1054		1084	1955				
100	1044	1060	1000	1154	1184	2155										
Posuvný systém KOMPAKT - dvojitý	2x60	2x 644	1985	40	1300	2020	1249	1973	1293	1995	1393	1433	"2045 / 2065"	2845	2085	+10/+5
	2x70	2x 744			1500		1449		1493		1593	1633		3045		
	2x80	2x 844			1700		1649		1693		1793	1833		3445		
	2x90	2x 944			1900		1849		1893		1993	2033		3845		
2x100	2x 1044	2100	2049	2093	2193	2233	4245									

* Pro posuvný systém KOMPAKT rozměry S₀ a H₀ označují rozměr otvoru ve stavebním použité k osazení zárubně s z materiálu na bázi dřeva.

CN	ROZMĚR	S _s	H _s	D _s	S ₀	H ₀	M _s	T _{sw}
Posuvný systém BLACK/ Posuvný systém SLIDE	70	744	2045 Black/ 2155 Slide	40	680	2015	2000	+10/+5
	80	844			780			
	90	944			880			
	100	1044			980			

CN	ROZMĚR	S _s	H _s	D _s	S ₀	H ₀	O _s	O _w	S _b	H _b	S ₂	H ₂	S _c	H _c	T _{sw}
Posuvný systém bezobložkový	70	744	1985	40	1580	2070	726	1991	823	2022	1560	2056	1580	2070	+20/+10
	80	844			1780		826		923		1760				
	90	944			1980		926		1023		1960				

DVEŘE PORTA HIDE

TABULKA 18

CN	ROZMĚR	S _s	H _s	D _s	S ₀	H ₀	O _s	O _w	S _b	H _b
Porta HIDE bezpolodrážkové (otváření smerom von)	70	722	1972	40	804	2025	707	1972	791	2014
	80	822			904		807		891	
	90	922			1004		907		991	
Porta HIDE s opačnou polodrážkou (otváření dovnútra)	70	722	1982	40	804	2035	707	1982	791	2024
	80	822			904		807		891	
	90	922			1004		907		991	

VNITŘNÍ DVEŘE VSTUPNÍ A TECHNICKÉ DVEŘE

TABULKA 15

CN	ROZMĚR	S _s	H _s	D _s	S ₀	H ₀	O _s	O _w	S _b	H _b	S ₂ (6)	S ₂ (8)	H ₂ (6)	H ₂ (8)	T _{sw}
Porta SILENCE R _w =37 dB polodrážková regulovaná	80	848	1985	49÷50	885	2015	806	1971	854	1995	951	991	2044	2064	+20/+10
	90	948			985		906		954		1051	1091			
	100	1048			1085		1006		1054		1151	1191			
Porta SILENCE R _w =37 dB bezpolodrážková regulovaná	80	822	1972	49÷50	885	2015	806	1971	854	1995	951	991	2044	2064	+20/+10
	90	922			985		906		954		1051	1091			
	100	1022			1085		1006		1054		1151	1191			
Porta SILENCE R _w =37 dB polodrážková stálá (fixná)	80	848	1985	49÷50	955	2045	806	1971	854	2031	951	991	2080	2100	±10/±5
	90	948			1055		906		954		1051	1091			
	100	1048			1155		1006		1054		1151	1191			
Porta SILENCE R _w =37 dB bezpolodrážková stálá (fixná)	80	822	1972	49÷50	955	2045	806	1971	854	2031	951	991	2080	2100	±10/±5
	90	922			1055		906		954		1051	1091			
	100	1022			1155		1006		1054		1151	1191			
Porta SILENCE R _w =37dB polodrážková s ocelovou zárubňou	80	848	1985	49÷50	880	2010	800	1968	860	1998	910	-	2023	-	±10/±5
	90	948			980		900		960		1010				
	100	1048			1080		1000		1060		1110				
Porta SILENCE R _w =37dB bezpolodrážková s ocelovou zárubňou	80	822	1972	49÷50	880	2010	800	1968	860	1998	910	-	2023	-	+10/+5
	90	922			980		900		960		1010				
	100	1022			1080		1000		1060		1110				
EI30 s (fixná) MDF	60	648	1985	44÷45	755	2045	606	1971	726	2031	831	871	2080	2100	±10/±5
	70	748			855		706		826		931	971			
	80	848			955		806		926		1031	1071			
	90	948			1055		906		1026		1131	1171			
100	1048	1155	1006	1126	1231	1271									
EI30 drevené s kovovou - ROHOVÁ VELKÁ	60	648	1985	44÷45	680	2010	600	1968	660	1998	710	-	2023	-	±10/±5
	70	748			780		700		760		810	-			
	80	848			880		800		860		910	-			
	90	948			980		900		960		1010	-			
100	1048	1080	1000	1060	1110	-									
AGAT, OPAL*	80	848	1985	44÷45	880	2010	800	1968**	860	1998	910	-	2023	-	±10 / ±5
	90	948			980		900		960		1010	-			
	100	1048			1080		1000		1060		1110	-			
KWARC GRANIT tr. C	80	848	1985	44÷45	880	2010	800	1968	860	1998	910	-	2023	-	±10/±5
	90	948			980		900		960		1010	-			
	100	1048			1080		1000		1060		1110	-			
GRANIT RC3, EXTREME - Kovové	80	848	1985	50	880	2010	800	1968	860	1998	910	-	2023	-	+10/+5
	90	948			980		900		960		1010	-			
	100	1048			1080		1000		1060		1110	-			
GRANIT RC3, EXTREME - PS	80	848	1985	50	885	2015	806	1971	854	1995	951	991	2044	2064	+20/+10
	90	948			985		906		954		1051	1091			
	100	1048			1085		1006		1054		1151	1191			
Steel BASIC a Steel BASIC PLUS so zárub. Rohová MALÁ PLUS	60	648	1985	40	653	1997- Basic 2001- Basic PLUS	600	1970	633	1987	710	-	2025- Basic 2029- Basic PLUS	-	±10/±5
	70	748			753		700		733		810	-			
	80	848			853		800		833		910	-			
	90	948			953		900		933		810	-			
100	1048	1053	1000	1033	1010	-									

* Při použití zárubně PROJEKT (BIS a Premium) je nutné zvětšit otvor ve zdi S₀ o 30 mm a výšku H₀ o 15 mm (s tolerancí ±10 mm / ±5 mm).

Další rozměry charakteristické pro profil PROJEKT, viz obrázek na str. 192.

** Použití ocelového prahu sníží uvedený rozměr o 16 mm.

Tabulky rozměrů dveří - výška „210“

ČESKÁ VYSOKÁ (CN210)

INTERIÉROVÉ DVEŘE S DŘEVĚNÝMI ZÁRUBNĚMI

TABULKA 16

DRUH ZÁRUBNE	ROZMĚR	S _s	H _s	D _s	S _o	H _o	O _s	O _w	S _b	H _b	S _z (6)	S _z (8)	H _z	T _{SW}
se zárubní: Porta SYSTEM	60	648	2117	40	685	2150	606	2103	650	2125	750	790	záklap (6) / (8) 2175 / 2195	+20 / +10
	70	748			785		706		750		850	890		
	80	848			885		806		850		950	990		
	90	948			985		906		950		1050	1090		
	100	1048			1185		1106		1150		1150	1190		
se zárubní: Porta SYSTEM ELEGANCE	60	622	2104	40	695	2150	606	2103	650	2125	-	790	-2195	+20 / +10
	70	722			795		706		750		-	890		
	80	822			895		806		850		-	990		
	90	922			995		906		950		-	1090		
	100	1022			1095		1106		1150		-	1190		
se zárubní: Porta SYSTEM ELEGANCE 90°	60	622	2104	40	695	2150	606	2103	650	2125	-	790	2195	+20 / +10
	70	722			795		706		750		-	890		
	80	822			895		806		850		-	990		
	90	922			995		906		950		-	1090		
	100	1122			1095		1106		1150		-	1190		
se zárubní: Porta SYSTEM reverzní *	60	643	2114	40	725	2170	630	2115	695	2147	-	835	2217	±10 / ±5
	70	743			825		730		795		-	935		
	80	843			925		830		895		-	1035		
	90	943			1025		930		995		-	1135		
	100	1043			1125		1030		1095		-	1235		

POZOR: Rozměry S_z a H_z pro zárubně s přírodní dýhou jsou uvedeny s tolerancí -1 mm / +3 mm.

* Vnější rozměr (na užší straně křídla) S_z a H_z je identický jako rozměr dveří se zárubní Porta System ELEGANCE

** verze zárubně s panelem PLUS

INTERIÉROVÉ DVEŘE S OCELOVÝMI ZÁRUBNĚMI

TABULKA 17

DRUH ZÁRUBNE	ROZMĚR	S _s	H _s	D _s	S _o	H _o	O _s	O _w	S _b	H _b	S _z	H _z	T _{SW}
se zárubní: ocelová Porta SYSTEM	60	648	2117	40	680	2140	600	2100	650	2125	740	2170	±10 / ±5
	70	748			780		700		750		840		
	80	848			880		800		850		940		
	90	948			980		900		950		1040		
	100	1048			1080		1000		1050		1140		
se zárubní: ocelová Porta SYSTEM ELEGANCE*	60	622	2104	40	680	2140	600	2100	650	2125	740	2170	±10 / ±5
	70	722			780		700		750		840		
	80	822			880		800		850		940		
	90	922			980		900		950		1040		
	100	1022			1080		1000		1050		1140		

* V případě, že se pouzdro závěsu nevejde do stavebního otvoru je třeba stavební otvor v místě pouzdra mírně rozšířit.

VÝŠKA „210“ JE DOSTUPNÁ V KOLEKCÍCH:

- Porta VECTOR
- Porta DESIRE
- Natura CLASSIC
- Natura LINE
- Natura VECTOR

Klasifikace povrchových úprav Porta

ZKONTROLUJTE POČET HVĚZDIČEK U NÁZVU VYBRANÉHO POVRCHU

V klasifikaci Porta je zohledněno šest skupin, rozdělení na skupiny bylo provedeno na základě kvality provedení, která rozhoduje o její trvanlivosti a odolnosti proti vnějším vlivům. Doufáme, že vám naše klasifikace ulehčí výběr nejlepšího rozhodnutí a dopřeje optimální výběr. U každého představeného výrobku najdete informaci o klasifikaci použité povrchové úpravy.

ECONOMIC ★☆☆☆☆ Třída představující ideální spojení kvality a ceny.	STANDARD ★☆☆☆☆ Základní třída Porta zaručuje možnost dlouhodobého používání v domácnostech.	STANDARD PLUS ★★☆☆☆ Rozšířená třída STANDARD se zvýšenými parametry proti otěru a odolnosti proti vlhkosti.
PREMIUM ★★★★★ Třída ideálně spojuje estetiku se zárukou vysoké užitkové kvality, s doporučeným určením pro obytné budovy a kanceláře.	PROFESSIONAL ★★★★★ Třída spojující neměnnou funkčnost s elegancí všude tam, kde jsou dveře bezprostředně vystaveny dlouhodobému působení vnějších vlivů, s určením pro hotely, veřejné budovy a kanceláře.	EXTREME ★★★★★ Třída, jejíž parametry představují ochranu pro intenzivní používání dveří zhotovených z tohoto materiálu. Je určena na místa s vysokou frekvencí provozu, všude tam, kde denně prochází stovky lidí.

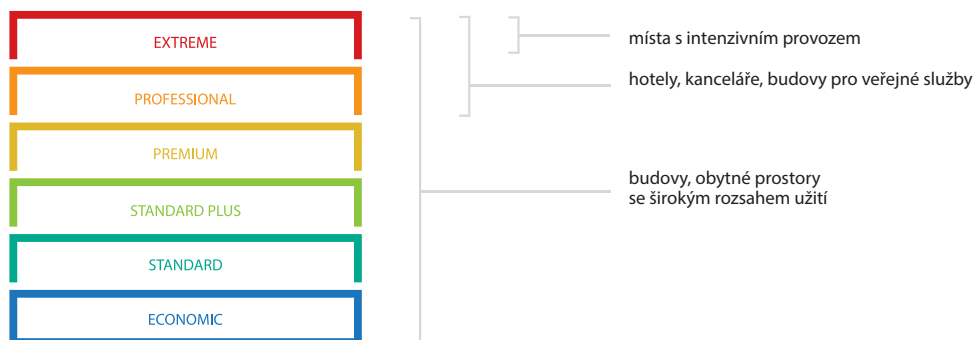

Podrobné údaje týkající se povrchů najdete na:



Speciálně pro vás jsme na základě evropských standardů vypracovali klasifikaci povrchových úprav se zřetelem na různé vnější podněty, které mají bezprostřední vliv na trvanlivost povrchu dveří. Klasifikaci tvoří následující činitele, které působí na dveře a jejich podýhování při každodenním užívání:



OTĚR

Nevyhnutelné působení při používání každých dveří. Každý den jsou dveře vystavovány mnohonásobnému otěru spojenému s procházením osob, které často mají plné ruce při přenášení dokumentů, osobních věcí, což znemožňuje jejich řádné používání. Povrch křídla musí vydržet hry dětí, často také dveře nešetří domácí zvířata, když čekají na příchod svých páničků.

VLHKOST



Bezprostřední vystavení vysoké vlhkosti vzduchu se týká především povrchu. Odolnost proti tomuto činitele zaručuje neměnnost tvaru a celistvý povrch po celou dobu používání.

ČISTÍCÍ PROSTŘEDKY



Používání vhodných čistících prostředků má velký význam pro trvanlivost povrchu.

DENNÍ SVĚTLO



Činitel ovlivňující změnu sytosti barev při dlouhodobém používání. Prověřili jsme pro vás všechny druhy povrchů a jejich reakci na denní světlo při mnohaletém používání a hrdě můžeme zdůraznit, že námi vybrané pokrytí dveří dosahuje velmi dobrých výsledků po celou dobu užívání.

Vzorky barev

Barvy z palety RAL



Lak Standard ★★☆☆☆☆



Lak Premium ★★☆☆☆☆

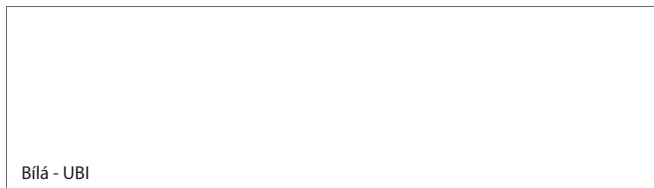

BÍLA BARVA JE SROVNATELNÁ S ODSTÍNEM RAL 9003

Akrylátová barva UV ★★★★★☆



Akrylátová barva UV ★★★★★☆



Vzhledem k použití různých materiálů a technologií pro povrchovou úpravu křídél a zárubní, může docházet k mírným barevným rozdílům mezi nimi.

Fólie Premium ★★☆☆☆☆

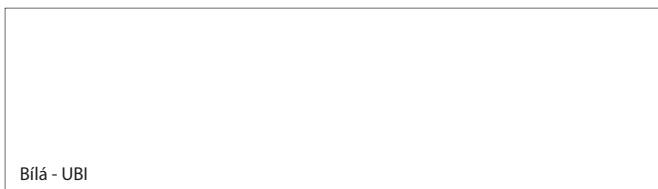

Fólie Super Matt ★★☆☆☆☆



Tato fólie je dostupná pouze pro zárubeň Porta SYSTEM ELEGANCE

Fólie Portasynchro 3D ★★☆☆☆☆



Porta dává nejvyšší důležitost přesnému přizpůsobení barev navrhovaných dveřních kompletů, nicméně z technologických nebo surovinových důvodů mohou být mezi jejich prvky nepatrné rozdíly.

Vzorky barev

Fólie Portadecor ★★☆☆☆☆

NOVINKA

Bílá - DBI

Šedá - DSA

Ořech Bělený - DOB

Dub Catania - DDT

Ořech Verona 2 - DO2

Ořech - DOR

Wenge * - DNG

* do vyčerpání zásob
ŠEDÁ BARVA JE SROVNATELNÁ
S ODSTÍNEM RAL 7047 / NCS S 2000-N

Fólie Portadur ★★☆☆☆☆

Ořech 2 * - YO2/VO2

Ořech 3 - YO3/VO3

Ořech 4 - YO4/VO4

* do vyčerpání zásob

Fólie Portalamino ★★☆☆☆☆

Dub Anglický Hamilton - IDQ

Dub Stříbřitý - IDU

Porta dává nejvyšší důležitost přesnému přizpůsobení barev navrhovaných dveřních kompletů, nicméně z technologických nebo surovinových důvodů mohou být mezi jejich prvky nepatrné rozdíly.

Vzorky barev

Fólie Portaperfect 3D ★★★★★☆

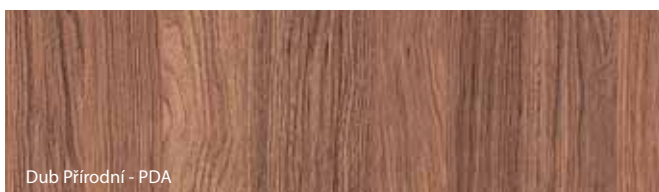

Deska Gladstone/Halifax ★★★★★★



Porta dává nejvyšší důležitost přesnému přizpůsobení barev navrhovaných dveřních kompletů, nicméně z technologických nebo surovinových důvodů mohou být mezi jejich prvky nepatrné rozdíly.

Vzorky barev

Laminát CPL HQ 0,2 ★★★★★☆

Laminát HPL a CPL 0,7 ★★★★★★

SKUPINA I

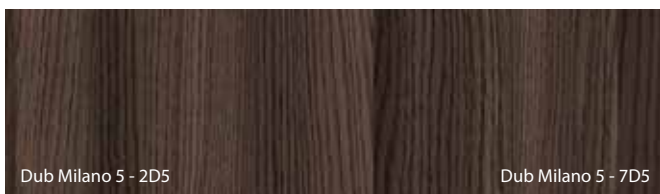
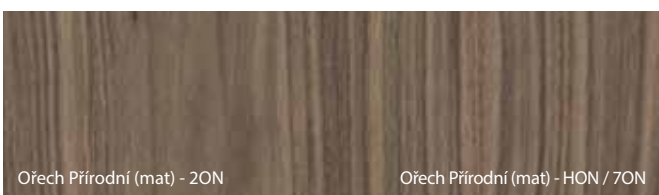
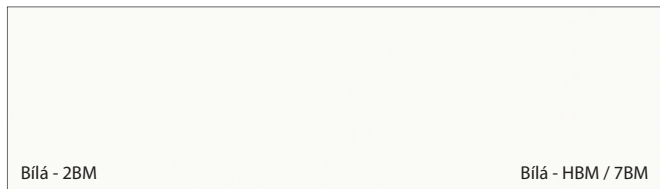

SKUPINA II



NOVINKA

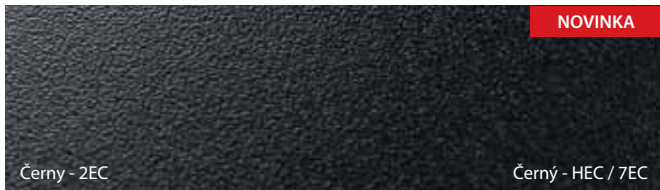

NOVINKA

* do vyčerpání zásob
 ** označení HPL/CPL bylo zavedeno vzhledem k doporučené práškové barvě Antracit HPL/CPL

Porta dává nejvyšší důležitost přesnému přizpůsobení barev navrhovaných dveřních kompletů, nicméně z technologických nebo surovinových důvodů mohou být mezi jejich prvky nepatrné rozdíly.





Přírodní dýha Dub ★★★★★☆☆



Dub 1 - ND1/KD1

Přírodní dýha Jasan ★★★★★☆☆



Jasan - KJ1

Přírodní dýha Ořech ★★★★★☆☆



Ořech - KO1

Přírodní dýha Select - je speciálně upravená a vybraná přírodní dýha, vyznačující se vysokou **opakovatelností vzoru, zrna a barvy**. Výrobky vyrobené s tímto typem pokrytí splňují vysoké standardy kvality.

Přírodní dýha Dub, Jasan a Ořech a Přírodní Dub Satin - jsou dýhy vyznačující se **rozmanitostí barev, kresby vzoru zrna a vláken** apod. Jejich charakter vyplývá z přirozeného prostředí růstu stromu, z klimatických a stanovištních podmínek vyskytujících se v tomto biologickém druhu.

Tyto morfologické vlastnosti dřeva, charakteristické pro přírodní materiál jej odlišují od plastů a jako takové žádným způsobem nesvědčí o vadě výrobku.

Přírodní dýha Dub Satin ★★★★★☆☆



Dub Bílý - NBI / KBI



Dub Světlý - NDJ/KDJ



Dub Winchester - NDE/KDE



Tabacco - NTC / KTC



Dub Hnědý - NDR/KDR



Mocca - NMO / KMO



Nero - NNE / KNE

Označení dekoru:
N - dýha ve verzi „proužek“
K - dýha ve verzi „květ“

Vzor dýhy se získá správným výběrem dřeva a správným zpracováním dýhových listů a technikou skládání.

Pásek - dýha se stejnoměrnou kresbou struktury dřeva.

Květ (fládr) - dýha s přirozenou, jasnou a živou kresbou struktury dřeva.

Specifícností přírodní dýhy je v různorodost kresby dřeva a jeho zbarvení. Tyto rozdíly nemohou být uznány jako předmět reklamace.

Přírodní dýha Select ★★★★★☆☆



Dub - MDX

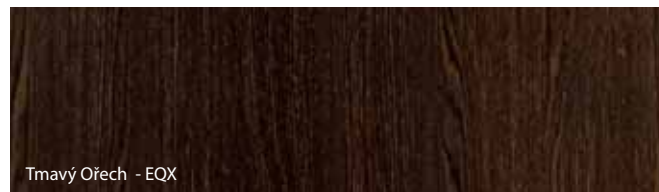

Tmavý Ořech - EQX

BÍLÁ BARVA JE SROVNATELNÁ S ODSTÍNEM RAL 9016

ČERNÁ BARVA JE SROVNATELNÁ S ODSTÍNEM RAL 9017



Černá - MEC

Porta dává nejvyšší důležitost přesnému přizpůsobení barev navrhovaných dveřních kompletů, nicméně z technologických nebo surovinových důvodů mohou být mezi jejich prvky nepatrné rozdíly.

Vzorky barev

Ocelový plech laminovaný PVC ★★★★★☆

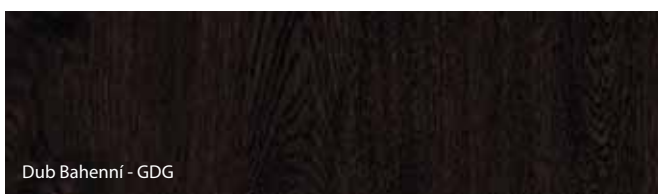

* do vyčerpání zásob

Povlékaný plech ★★★★★☆☆

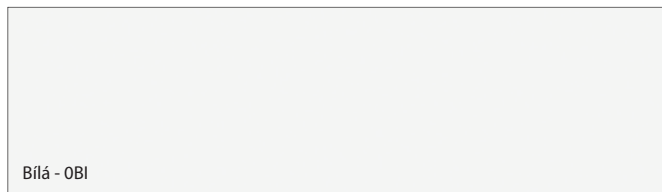

Vzhledem k charakteru použitého materiálu (povlékaný plech), barevné odstíny jsou podobné uvedeným odstínům RAL.

BÍLÁ BARVA JE SROVNATELNÁ S ODSTÍNEM RAL 9010 / ŠEDÁ BARVA JE SROVNATELNÁ S ODSTÍNEM RAL 7035
BARVA ANTRACIT JE SROVNATELNÁ S ODSTÍNEM RAL 7024 / HNĚDÁ BARVA JE SROVNATELNÁ S ODSTÍNEM RAL 8017

Pozinkovaný plech ★★★★★☆☆



Nerezová ocel ★★★★★★



Porta dává nejvyšší důležitost přesnému přizpůsobení barev navrhovaných dveřních kompletů, nicméně z technologických nebo surovinových důvodů mohou být mezi jejich prvky nepatrné rozdíly.

Vzorky barev

Polyesterová barva PREMIUM ★★★★★☆

SKUPINA I

Bílá MAT - LBM

Šedá MAT - LPM

Hnědá MAT - LRM

Běžová MAT - LKM

Antracit HPL/CPL - LNC *

Antracit struktura - LNT

SKUPINA II

Černá struktura - LCS

Černý - 7EC

SKUPINA III

Bílá - LBI

Šedá - LPO

Hnědá - LBR

Černá MAT - LCM

** označení HPL/CPL bylo zavedeno vzhledem k doporučené práškové barvě Antracit HPL/CPL

BÍLÁ BARVA (LBM) JE SROVNATELNÁ S ODSTÍNEM RAL 9003 / BÍLÁ BARVA (LBI) JE SROVNATELNÁ S ODSTÍNEM RAL 9016
ŠEDÁ BARVA (LMP, LPO) JE SROVNATELNÁ S ODSTÍNEM RAL 7047 / HNĚDÁ BARVA (LRM, LBR) JE SROVNATELNÁ S ODSTÍNEM RAL 8028
BÉŽOVÁ BARVA (LKM) JE SROVNATELNÁ S ODSTÍNEM RAL 1019 / ČERNÁ BARVA (LCM) JE SROVNATELNÁ S ODSTÍNEM RAL 9017
BARVA ANTRACIT (LNT) JE SROVNATELNÁ S ODSTÍNEM RAL 7024

Základová barva ★★★★★☆☆

Šedá - LBP

BARVA PODKLADOVÁ - ŠEDÁ (LBP) JE SROVNATELNÁ S ODSTÍNEM RAL 7035

Porta dává nejvyšší důležitost přesnému přizpůsobení barev navrhovaných dveřních kompletů, nicméně z technologických nebo surovinových důvodů mohou být mezi jejich prvky nepatrné rozdíly.

Prosklení

■ DRUHY PROSKLENÍ



Sklo matné



Sklo „činčila“



Sklo „rámeček“ matné



Sklo čiré

Rozměry skel jsou dostupné na www.portadoors.cz/do-pobrania

POKUD HLEDÁTE:

- VYSOKOU KVALITU DVEŘÍ
- NOVÁTORSKÝ DESIGN
- CERTIFIKOVANÉ VÝROBKY A TECHNICKÁ SCHVÁLENÍ
- PROVĚŘENÁ INVESTIČNÍ ŘEŠENÍ
- ROZSÁHLOU DISTRIBUČNÍ SÍŤ
- PROFESIONÁLNÍ POPRODEJNÍ SERVIS

TOTO VŠECHNO NAJDETE V NABÍDCE PORTA DOORS



DVEŘE

+



AUTORIZOVANÝ
MONTÁŽNÍK
PORTA

MONTÁŽ

+

15%

DPH

=



TVÁ
SPOKOJENOST

Doplňkové informace

PŘIPRAVILI JSME PRO VÁS SADU ODKAZŮ NA NAŠE WEBOVÉ STRÁNKY S DŮLEŽITÝMI INFORMACEMI, KTERÉ NENAJDETE V NAŠEM KATALOGU.



Druhy konstrukcí

Tady najdeš všechny druhy konstrukcí našich křidel.



Seznam technických parametrů a doporučené použití dveří PORTA

Tady najdeš seznam parametrů jako: třída mechanické odolnosti, bezpečnostní třída, protipožární a kouřotěsné vlastnosti, akustickou izolaci a doporučené použití dveří podle projektu.



Zrcadlo v posuvných dveřích

Podívej se, na které straně se nachází zrcadlo v posuvných křidlech.



Sklo ve tvých dveřích

Podívej se, na které straně se nachází matná strana skla.



Tabulka rozměrů dvoukřídlových dveří

Tady najdeš tabulku rozměrů pro dvoukřídlové dveře s dřevěnými zárubněmi.



Světlíky

Tady najdeš informace týkající se světlíků.

**Vybírejte
produkty
se známkou
nejvyšší
kvality**





Dbáme o životní prostředí

Co je enviromentální politika PORTA?

Již 25 let je PORTA lídrem ve výrobě dveří, což znamená, že jsme otevřeni našim zákazníkům a nabízíme jim nejen celou řadu produktů, ale také jim otevíráme naši společnost. Enviromentální politika PORTA se každým rokem stává transparentnějším. Více dbáme o životní prostředí a cílevědomě implementujeme zásady udržitelného rozvoje, a také proto jsme se rozhodli získat Enviromentální; prohlášení o produktu (EPD) typu III.

Co je EPD?

Je to enviromentální prohlášení, založené na analýze životního cyklu produktu vydané nezávislou třetí stranou dle normy ČSN EN 15804. Pomáhá vysvětlovat vlastnosti produktu a jeho dopad na životní prostředí během celého životního cyklu produktu. EPD je zvláště užitečné pro architekty, designéry a investory při realizaci investičních akcí na základě pravidel ECO.

Jaké jsou cíle EPD?

EPD je prohlášení, které jasně představuje vlastnosti vybraného produktu a obsahuje měřitelné informace z sedmi různých oblastí, jež mají vliv na životní prostředí. Mimo jiné to jsou: emise CO₂, použité suroviny a jejich původ, prohlášení o množství a druhu použité energie. Jsou také tady informace o výrobním procesu a struktuře produktu.

Na stránkách www.portadoors.cz/do-pobrania jsou naše aktuální katalogy.



Otevři se s námi na ekologii.
Sáhni po katalogu v elektronické verzi.



5 LET*

ZÁRUKY NA VŠECHNY PRODUKTY

36 MĚSÍCŮ

NA KŘÍDLA A ZÁRUBNĚ

**+ DOPLŇKOVÝCH
24 MĚSÍCŮ**

S VYUŽITÍM SLUŽEB AUTORIZOVANÝCH MONTÁŽNÍKŮ

POKUD HLEDÁTE:

- VYSOKOU KVALITU DVEŘÍ
- NOVÁTORSKÝ DESIGN
- CERTIFIKOVANÉ VÝROBKY A TECHNICKÁ SCHVÁLENÍ
- PROVĚŘENÁ INVESTIČNÍ ŘEŠENÍ
- ROZSÁHLOU DISTRIBUTČNÍ SÍŤ
- PROFESIONÁLNÍ POPRODEJNÍ SERVIS

**TOTO VŠECHNO NAJDETE
V NABÍDCE PORTA DOORS**

INTERIÉROVÉ DVEŘE, DŘEVĚNÉ
záruka 24 + 12 měsíců



*PODROBNÉ PODMÍNKY PROGRAMU JSOU K DISPOZICI NA:
<https://www.porta.com.pl/dm/warranty.pdf>

PŘIZPŮSOBTE DVEŘE SVÝM POTŘEBÁM

VZORY

Přizpůsobte vzory dveří
funkci a stylu místnosti.

FUNKCE

Přizpůsobte užitkové
vlastnosti dveří
místnostem a budově

PARAMETRY

Přizpůsobte
parametry dveří
potřebám projektu.

BARVA

Sladíte barvu dveří
s jejich cílovým využitím.



Klientům je k dispozici široký výběr provedení v realizacích jak standardních, tak i nestandardních.

Realizace NESTANDARDNÍ: www.porta.com.pl/otworzsiena

Realizace STANDARDNÍ: www.porta.com.pl/katalogi

NAVŠTIVTE NÁS V JEDNOM Z NAŠICH PARTNERSKÝCH SHOWROOMŮ

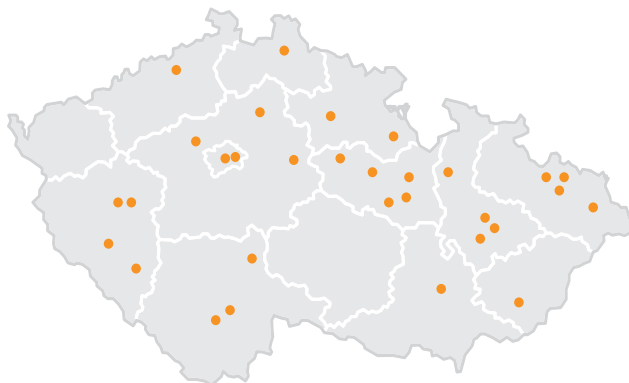
**SHOWROOM:**

- ATEX GROUP, S.R.O.
- ATEX GROUP, S.R.O.
- DEOKORK S.R.O.
- DOMESTYL S.R.O.
- DŘEVO TRUST, A.S.
- DŮM PARKET - PODLAHÁŘSTVÍ KLÍMA S.R.O.
- EVANS SPOL. S R.O.
- KOBERCE SENZA - PODLAHOVÉ CENTRUM
- MAPETO PODLAHY S.R.O.
- MB INTERIÉRY, S.R.O.
- PODLAHOVÉ CENTRUM JEHLA
- PODLAHOVÉ CENTRUM JEHLA
- PODLAHOVÉ CENTRUM JEHLA
- PODLAHOVÉ CENTRUM JEHLA
- PODLAHOVÉ CENTRUM JEHLA
- PODLAHOVÉ CENTRUM JEHLA
- SVARTES, S.R.O.
- WEISS INTERIER PORTA S.R.O.
- WOODCOTE CZ, A.S.
- WOODCOTE CZ, A.S.
- WOODCOTE CZ, A.S.
- WOODCOTE CZ, A.S.
- WOODCOTE CZ, A.S.
- WOODCOTE CZ, A.S.
- WOODCOTE CZ, A.S.
- WOODCOTE CZ, A.S.
- WOODCOTE CZ, A.S.
- WOODCOTE CZ, A.S.
- WOODCOTE CZ, A.S.
- WOODCOTE CZ, A.S.
- WOODCOTE CZ, A.S.
- WOODCOTE CZ, A.S.
- WOODCOTE CZ, A.S.
- WOODCOTE CZ, A.S.

Adresa:

Za strašnickou vozovnou 3438/20, Praha-Stršnice
Strkovská 188, Planá nad Lužnicí
Jaktáře 1664, Uherské Hradiště
Studentská 1655/1b, České Budějovice
U Haldy 189, Ostrava
Bezručova 32, Plzeň
Baška 486, Baška (u Frýdku-Místku)
Masarykova tř. 1805, Teplice
Jeremiášova 3, Povel, Olomouc
Staroměstské Náměstí 86, Mladá Boleslav
Kafkova 1343/4, Olomouc
Československé armády 34A 2116, Zábřeh
V Zahradkách 4, Svitavy
Dráby 898, Vysoké Mýto
P. Jilemnického 986, Polička
Dobrovského 1597, Rychnov nad Kněžnou
Dr. E. Beneše 691, Česká Třebová
Chodovice 19, Holovousy
K Tobulkám 2346/3, Ostrava-Martinov
Kolbenova 29, Praha 9-Hloubětín
Letná 618/32, Liberec
Fáblovka 553, Pardubice
Milady Horákové 1437, České Budějovice
Třídvořská 1, Kolín 5
roh ulic Líšeňská / Viniční, Brno
Za Olomouckou 4422, Prostějov
Vřesinská 2367/11, Ostrava
Ke Stadionu 2217, Kladno
K Jezu 586/1, Plzeň
Luby 165, Klatovy
Pražská 57, Sušice

Tel:

224 253 010
381 291 318
572 540 811
774 331 715
606 773 653
603 867 683
725 055 883
603 774 557
777 727 393
773 955 333
724 087 813
724 783 381
601 580 724
724 783 385
724 783 387
775 067 799
724 783 386
493 620 210
608 264 260
602 160 105
702 212 018
720 043 073
702 119 126
317 070 071
724 444 703
739 389 315
724 522 940
608 200 453
377 432 100
376 333 333
723 132 327

VÍCE NEŽ 1000 PRODEJNÍCH MÍST PO CELÉ REPUBLICĚ

Kontakty na dealery Porta a další autorizovaná prodejní
místa naleznete na webových stránkách.

www.portadoors.cz/kontakt



KATALOG PORTA DOORS

EDICCE 2022/1