



*Kousek přírody
u Vás doma...*

www.czechdoor.cz

CZECH DOOR a.s. - VÝROBCE MASIVNÍCH INTERIÉROVÝCH DVEŘÍ

Firma vznikla v roce 1991. Naším hlavním programem je výroba masivních interierových dveří a zárubní.

Špičkové výrobní zařízení a dokonalá německá a italská technologie zaručují nadstandardní kvalitu našich výrobků.

Nabízíme přes 340 základních typů dveří ve všech jehličnatých a listnatých dřevinách ve 24 povrchových úpravách standardně. Vyrábíme ekologicky čisté produkty. Povrchovou úpravu našich výrobků provádíme laky na vodních bázích od firmy Adler. Do našich dveří používáme značkové kování od německých, rakouských, českých a italských výrobců.

Už více jak 27 let máme přes 90 % export do řady zemí jako například Německo, Rakousko, Švýcarsko, Dánsko, Holandsko, Rusko. V roce 2013 jsme se rozhodli zaměřit i na tuzemský trh. Proto nyní aktivně budujeme síť obchodních zástupců v regionech České republiky.

Produkcí vyrábíme v několika normách - v české, německé, rakouské, švýcarské, holandské a ruské.

Zabýváme se i zakázkovou výrobou, díky tomu Vám můžeme nabídnout dveře přesně podle Vašich představ. Zajišťujeme veškeré odborné poradenství a montáž našich výrobků. Záruka na naše výrobky je 24 měsíců.

V současné době má náš výrobní podnik sídlo v průmyslové zóně 3 km od Prachatic v jižních Čechách. Náš výrobní areál se rozprostírá na ploše přes 60 000 m².

KONTAKTNÍ ADRESY:

SÍDLO SPOLEČNOSTI:

Štěrková 897
153 00 Praha - Radotín

PROVOZOVNA:

Těšovice 39
383 01 Prachatice
okres Prachatice

www.czechdoor.cz

Mobil: +420 602 487 074 český
+420 602 959 658 německý

E-mail: obchod@czechdoor.cz

PODNIKOVÁ PRODEJNA:

Na Valentince 41/17
150 00 Praha Smíchov
(vchod z ulice Nádražní)







 **CZECH DOORS a.s.**
DVEŘE A ZÁRUBNĚ Z MASIVU

OBSAH

O FIRMĚ	2-5
PŘEHLED MODELOVÝCH ŘAD	6-19
ŘADA F	20-21
ŘADA FR	22-23
ŘADA FG	24-25
ŘADA FS	26-27
ŘADA G	28-29
ŘADA BÍLÁ BARVA	30-31
ŘADA ELEGANCE	32-33
KONSTRUKČNÍ PRVKY DVEŘÍ - ZÁRUBNÍ	34-35
KONSTRUKČNÍ PRVKY DVEŘÍ - PROFILACE	36-37
TECHNICKÉ INFORMACE	38-39
KONSTRUKČNÍ PRVKY DVEŘÍ - ZÁMKY A KLIKY	40
POSUVNÉ DVEŘE	41
VZORNÍK SKEL A DEKORŮ	42-43



F4-LA4

smrk bezsuký, kartáčovaný, lak Natura



2F-LA1

bezsuký smrk, kartáčovaný, lak Natura



2FH

borovice bezsuká, kartáčovaná, lak Natura



2FH-LA2

borovice bezsuká, kartáčovaná, lak Natura





3FR

borovice bezsuká, kartáčovaná, mořená, transparentní lak



3F

borovice sukátá, hladká, transparentní lak

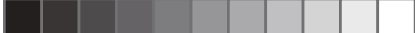

1FR-LA1
javor, transparentní lak



1FR
javor, transparentní lak



PŘEHLED MODELOVÝCH ŘAD

Modelová řada FG

Dejte vyniknout kráse dřeva



3FG

smrk bezsuký, hladký, transparentní lak



2FG

javor, hladký, mořený, transparentní lak



2FGS

smrk sukátý, kartáčovaný, bílý pigment



1FGS-LA1/8

dub bezsuký, kartáčovaný, olej



2FG1

dub bezsuký, kartáčovaný, mořený, transparentní lak



1FG

dub bezsuký, kartáčovaný, mořený, transparentní lak



2FG1
smrk sukatý, kartáčovaný,
transparentní lak



2FG-LA1/4
smrk sukatý, kartáčovaný, lak Exclusiv
(vložené rámečky)



4FG
smrk sukatý, kartáčovaný, lak Exclusiv



2FGS-LA1/6
olše, mořená, transparentní lak
(vystouplé rámečky)



1FGS
buk, hladký, mořený, transparentní lak



4FG
modřín bezsuký, kartáčovaný, olej



FS4

dub sukatý, kartáčovaný, olej



4FS-LA1/4

smrk sukatý, kartáčovaný, patina slonová kost



2FS2

smrk evropský, bez povrchové úpravy



FS4

smrk bezsuký, kartáčovaný, transparentní lak



GfW

dub sukátý, kartáčovaný, mořený,
transparentní lak



GfW

dub sukátý, kartáčovaný, bílý pigment



GfW

borovice sukátá, hladká, transparentní lak



GFGw-D

smrk bezsuký, kartáčovaný, bílý pigment, s drážkami



GFGw-D

modřín, kartáčovaný, transparentní lak, s drážkami





GFw-LA4

jádrový buk, hladký, transparentní lak



GFw

smrk sukátý, kartáčovaný, transparentní lak



GFw

dub sukátý, kartáčovaný, transparentní lak



GFs-LA4

borovice bezsuká, kartáčovaná, transparentní lak



GFs

smrk sukátý, kartáčovaný, bílý pigment



GFs

dub bezsuký, tmavě mořený, transparentní lak

PŘEHLED MODELOVÝCH ŘAD

Modelová řada bílá barva

Moderní bílá povrchová úprava



GENUA

MDF, bílá barva



LUCCA

MDF, bílá barva



CARRARA

MDF, bílá barva



1F

MDF, bílá barva



3F

MDF, bílá barva



3F-LA3

MDF, bílá barva



F4
MDF, bílá barva



4FG
MDF, bílá barva



2FG
MDF, bílá barva



4FG-2LA
MDF, bílá barva



1FG-LA 1/8
MDF, bílá barva



1FG-LA1
MDF, bílá barva



PŘEHLED MODELOVÝCH ŘAD

Elegance

Dveře na míru podle Vašich představ



GENUA-LA3/3
dub bezsuký, transparentní lak



GENUA-LA
smrk bezsuký, transparentní lak

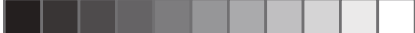

1FGS

buk, hladký, mořený, transparentní lak



4F

smrk sukátý, kartáčovaný, lak Exclusiv

Řada F

Dveře řady „F“ se stanou ozdobou každého moderního interiéru. Ploché výplně a jednoduchá profilace dveří a zasklívacích lišt jsou poznávacími znaky této řady. Lze vybírat ze široké nabídky dveří.



DŘEVINY:	smrk sukátý, smrk bezsuký, modřín bezsuký, borovice bezsuká, buk, olše, dub sukátý, dub bezsuký, javor a další dřeviny
POVRCH:	hladký nebo kartáčovaný (olše, buk a javor nelze kartáčovat)
POVRCHOVÁ ÚPRAVA:	transparentní lak, lak Exclusiv, lak bílý pigment-extra, bílý pigment-suchý, mořidlo (jen na kartáčovaný povrch), patina, olej, vosk, (lak Natura a lak Pinie – pouze pro borovice)
PROFILACE F:	zasklívací lišty

Více podrobností najdete v oddíle technické informace

F4-LA4

smrk bezsuký, kartáčovaný, bílý pigment



1F



1F-LA1



1F-LA1/6



1F-LA1/8



2F



2F-LA1



2F-LA1/4



2F-LA1/6



2F-LA2



2FH



2FH-LA2



4F



4F-LA1



4F-LA1/4



4F-LA1/6



4F-LA2



1F1



1F1-LA1



1F1-LA2



3F



3F-LA1



3F-LA2



3F-LA3



1F2



1F2-LA1



1F2-LA3



F4



F4-LA3



F4-LA4



F5



F5-LA3



F5-LA5



F4-70



F4-70-LA4

Řada FR

Pro milovníky subtilní elegance jsou dveře řady „FR“ vynikající volbou. Tyto dveře se vyznačují jednotnou šířkou všech vlysů, která je 12 cm. Samozřejmostí pro tento styl jsou ploché výplně a jednoduchá profilace dveří a zasklívacích lišt.



3FR

smrk bezsuký, kartáčovaný, patina

DŘEVINY:	smrk sukutý, smrk bezsuký, modřín bezsuký, borovice bezsuká, buk, olše, dub sukutý, dub bezsuký, javor a další dřeviny
POVRCH:	hladký nebo kartáčovaný (olše, buk a javor nelze kartáčovat)
POVRCHOVÁ ÚPRAVA:	transparentní lak, lak Exclusiv, lak bílý pigment-extra, bílý pigment-suchý, mořidlo (jen na kartáčovaný povrch), patina, olej, vosk, (lak Natura a lak Pinie – pouze pro borovice)
PROFILACE FR:	zasklívací lišty

Více podrobností najdete v oddíle technické informace



1FR



1FR-LA1

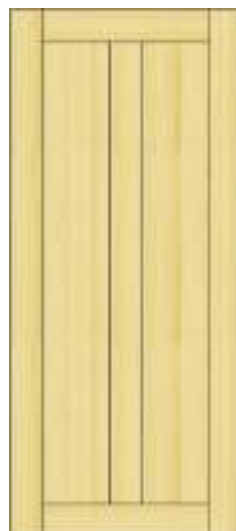

2FRH



2FRH-LA2



3FR



3FR-LA3



FR4



FR4-LA4

Řada FG

Profilované výplně a bohatě zdobné profily dveřních vlysů a zasklívacích lišt najdete právě u této řady. Bohatší zdobení naplní interiér atmosférou dávných dob. Klasický styl, u kterého vynikne krása dřeva.



2FG-LA1/4

smrk sukátý, kartáčovaný, lak Exclusiv (vložené rámečky)



DŘEVINY:	smrk sukátý, smrk bezsuký, modřín bezsuký, borovice bezsuká, buk, olše, dub sukátý, dub bezsuký, javor a další dřeviny
POVRCH:	hladký nebo kartáčovaný (olše, buk a javor nelze kartáčovat)
POVRCHOVÁ ÚPRAVA:	transparentní lak, lak Exclusiv, lak bílý pigment-extra, bílý pigment-suchý, mořidlo (jen na kartáčovaný povrch), patina, olej, vosk, (lak Natura a lak Pinie – pouze pro borovice)
PROFILACE FG, SU:	zasklívací lišty

Více podrobností najdete v oddíle technické informace



1FG



1FG-LA1



1FG-LA1/6



1FG-LA1/8



1FGS



1FGS-LA1



1FGS-LA1/6



1FGS-LA1/8



2FG



2FG-LA1



2FG-LA1/4



2FG-LA1/6



2FG-LA2



2FGS



2FGS-LA1



2FGS-LA1/4



2FGS-LA1/6



2FG1



2FG1-LA1



2FG1-LA2



2FG1-LA3



4FG



4FG-LA1



4FG-LA1/4



4FG-LA1/6



4FG-LA2



4FG96



4FG96-LA1



4FG96-LA1/4



4FG96-LA1/6



4FG96-LA2



4FG1



4FG1-LA2



4FG1-LA3



2FG2



2FG2-LA1



2FG2-LA3



3FG



3FG-LA2

Řada FS

Novinka v našem sortimentu. Řada „FS“ se vyznačuje profilovanými výplněmi a dveřními vlysy s jednoduchým kulatým profilem. Tvar zasklívacích lišt je totožný s profilem vlysů. Příznačné pro tuto řadu je kombinace vodorovných a svislých výplní.



DŘEVINY:	smrk sukátý, smrk bezsuký, modřín bezsuký, borovice bezsuká, buk, olše, dub sukátý, dub bezsuký, javor a další dřeviny
POVRCH:	hladký nebo kartáčovaný (olše, buk a javor nelze kartáčovat)
POVRCHOVÁ ÚPRAVA:	transparentní lak, lak Exclusiv, lak bílý pigment-extra, bílý pigment-suchý, mořidlo (jen na kartáčovaný povrch), patina, olej, vosk, (lak Natura a lak Pinie – pouze pro borovice)
PROFILACE FS:	zasklívací lišty

Více podrobností najdete v oddíle technické informace

2FS-LA1/6

smrk sukátý, kartáčovaný, patina slonová kost RAL 1015



1FS



1FS-LA1



1FS-LA1/6



1FS-LA1/8



2FS



2FS-LA1



2FS-LA1/4



2FS-LA1/6



2FS-LA2



2FS1



2FS1-LA1



2FS1-LA2



2FS1-LA3



3FS



3FS-LA1



3FS-LA2



3FS-LA3



FS4



FS4-LA1



FS4-LA2



FS4-LA4



4FS



4FS-LA1



4FS-LA1/4



4FS-LA1/6



4FS-LA2



4FS1



4FS1-LA2



4FS1-LA3



2FS2



2FS2-LA1



2FS2-LA3

Řada G

Jednoduché a přitom luxusní, to jsou dveře řady „G“. Tyto dveře lze použít do každého interiéru. Charakteristickým rysem této řady je absence výplně a vlysů, kdy jsou dveře tvořeny pouze rovnou deskou s případným výřezem pro sklo. Směr dřevních vláken může být vertikální i horizontální.



DŘEVINY:	smrk sukátý, smrk bezsuký, modřín bezsuký, borovice bezsuká, buk, olše, dub sukátý, dub bezsuký, javor a další dřeviny
POVRCH:	hladký nebo kartáčovaný (olše, buk a javor nelze kartáčovat)
POVRCHOVÁ ÚPRAVA:	transparentní lak, lak Exklusiv, lak bílý pigment-extra, bílý pigment-suchý, mořidlo (jen na kartáčovaný povrch), patina, olej, vosk, (lak Natura a lak Pinie – pouze pro borovice)
PROFILACE F, FG:	zasklívací lišty

Více podrobností najdete v oddíle technické informace

GfW

dub sukátý, kartáčovaný, lak bílý pigment

Varianty modelové řady G



GFs



GFs-LA1



GFs-LA2



GFs-LA2/3



GFs-LA2/4



GFs-LA3



GFs-LA4



GFs-LA5



GFs-LA6



GFs-LA7



GFw



GFw-LA1



GFw-LA2



GFw-LA2/3



GFw-LA2/4



GFw-LA3



GFw-LA4



GFw-LA5



GFw-LA6



GFw-LA7



GFw-D



GFw-D-LA1



GFw-D-LA2

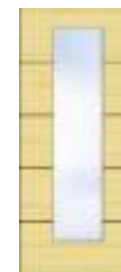

GFw-D-LA3

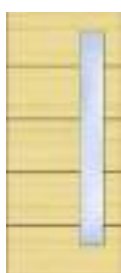

GFw-D-LA4

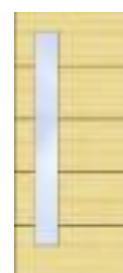

GFw-D-LA5

Řada bílá barva

Tento program nabízí klasické dveře v široké škále typů vhodné do každého interiéru. Provedení spojuje pevnost a stálost masivního dřeva s dokonalou povrchovou úpravou kvalitním bílým lakem.



DŘEVINA A POVRCH:	kartáčovaný smrk bezsuký
POVRCHOVÁ ÚPRAVA:	bílá barva a další odstíny RAL
PROFILACE F,FG,FS, SU:	zasklívací lišty

Více podrobností najdete v oddíle technické informace

1F-LA1/8

bezsuký smrk, kartáčovaný, bílá barva



Elegance

Dveře vyráběné na zvláštní přání zákazníků, mohou mít nestandardní šířky frýzů, zvláštní profilace, atypické prosklení, zvláštní tvary výplní.



DŘEVINY:	smrk sukátý, smrk bezsuký, modřín bezsuký, borovice bezsuká, buk, olše, dub sukátý, dub bezsuký, javor a další dřeviny
POVRCH:	hladký nebo kartáčovaný (olše, buk a javor nelze kartáčovat)
POVRCHOVÁ ÚPRAVA:	transparentní lak, lak Exclusiv, lak bílý pigment-extra, bílý pigment-suchý, mořidlo (jen na kartáčovaný povrch), patina, olej, vosk, (lak Natura a lak Pinie – pouze pro borovice)
PROFILACE F:	zasklívací lišty

Více podrobností najdete v oddíle technické informace

GENUA-LA3/3

dub bezsuký, transparentní lak

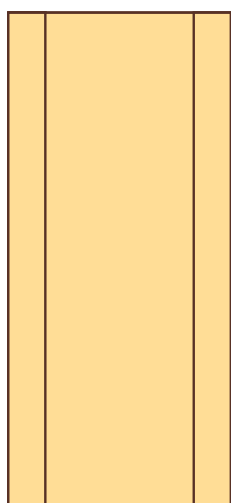

GENUA

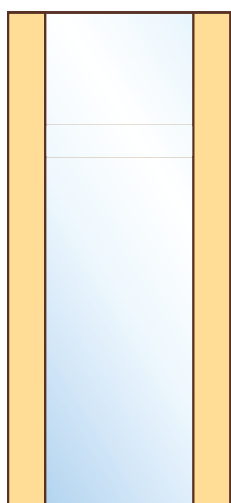

GENUA-LA

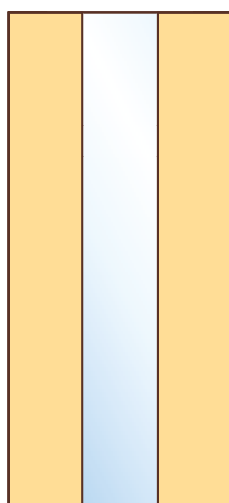

GENUA-LA3-3

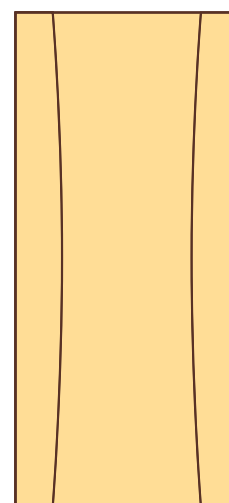

CARRARA

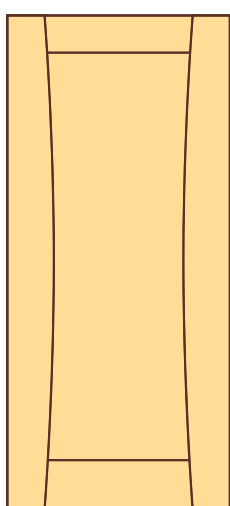

LUCCA

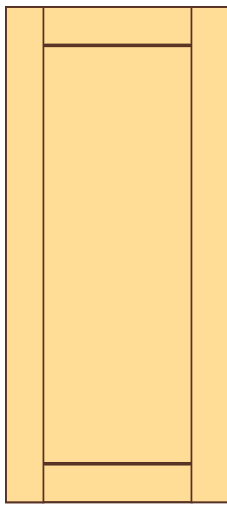

VIALE

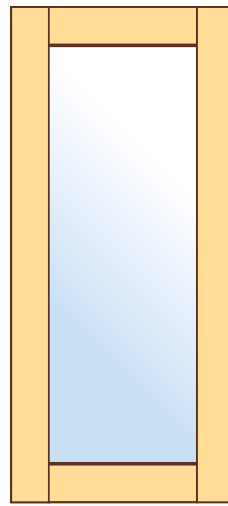

VIALE-LA

KONSTRUKČNÍ PRVKY DVEŘÍ - ZÁRUBNÍ

Dřevěné obložkové zárubně s laťkovým středem. Standardní šířka obložky 65 mm, standardní spojení obložek na pokos. Zárubně jsou standardně osazovány těsněním.

VYRÁBĚNÉ ZÁRUBNĚ:

- obložkové zárubně pro standardní otočné dveře
- obložkové zárubně pro bezfalcové otočné dveře
- obložkové zárubně průchozí
- rámové zárubně pro standardní otočné dveře

MOŽNÉ ÚPRAVY NA ZÁRUBNÍCH ZA PŘÍPLATKY:

- zárubeň pro dvoukřídlové otočné dveře
- zárubeň pro posuvné dveře do pouzdra
- nadstandardní šířka nebo výška zárubně
- sešikmený roh zárubně



SENDVIČOVÉ KONSTRUKCE A VÝPLNĚ Z BIODESKY

Sendvičová konstrukce a výplně z biodesky zaručují masivním dveřím odolnost proti prohnutí a rozměrovou stálost. Jemně strukturovaný kartáčovaný povrch propůjčuje těmto dveřím jejich nezaměnitelný charakter.

OBLOŽKOVÁ ZÁRUBEŇ

Nastavitelnost + 2 cm obložkové zárubně zajišťuje dokonalou přiléhavost k povrchu. Jsou vyráběny pro následující tloušťky zdí: 8, 10, 12, 14, 16, 18, 20, 22, 24, 26, 28, 30 a více (cm)

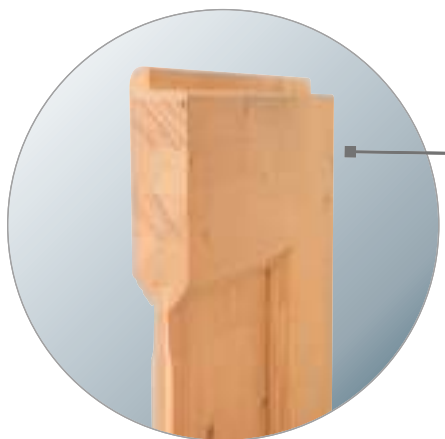
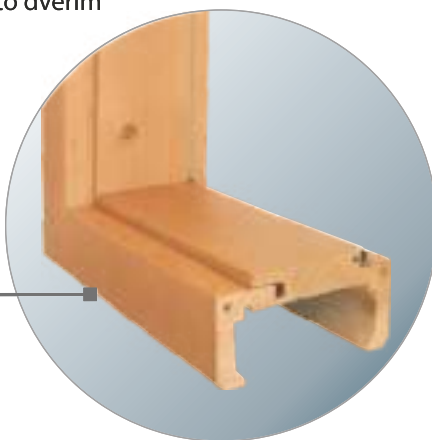

ZÁVĚSY

Osazení dveří i zárubní závěsy.



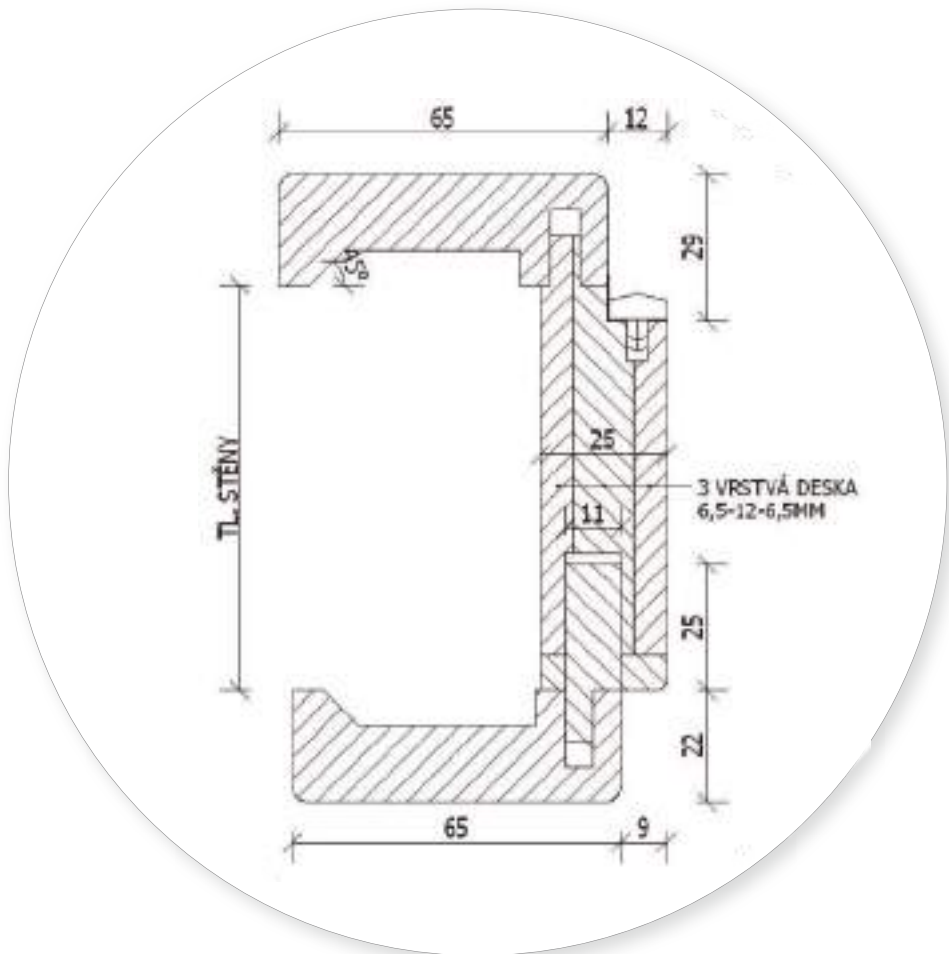
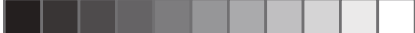

NA POKOS

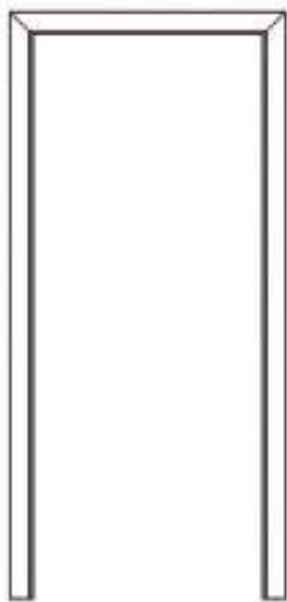

NA TUPO



KONSTRUKČNÍ PRVKY DVEŘÍ - PROFILACE

hraná profílce F pro řady F, FR, G

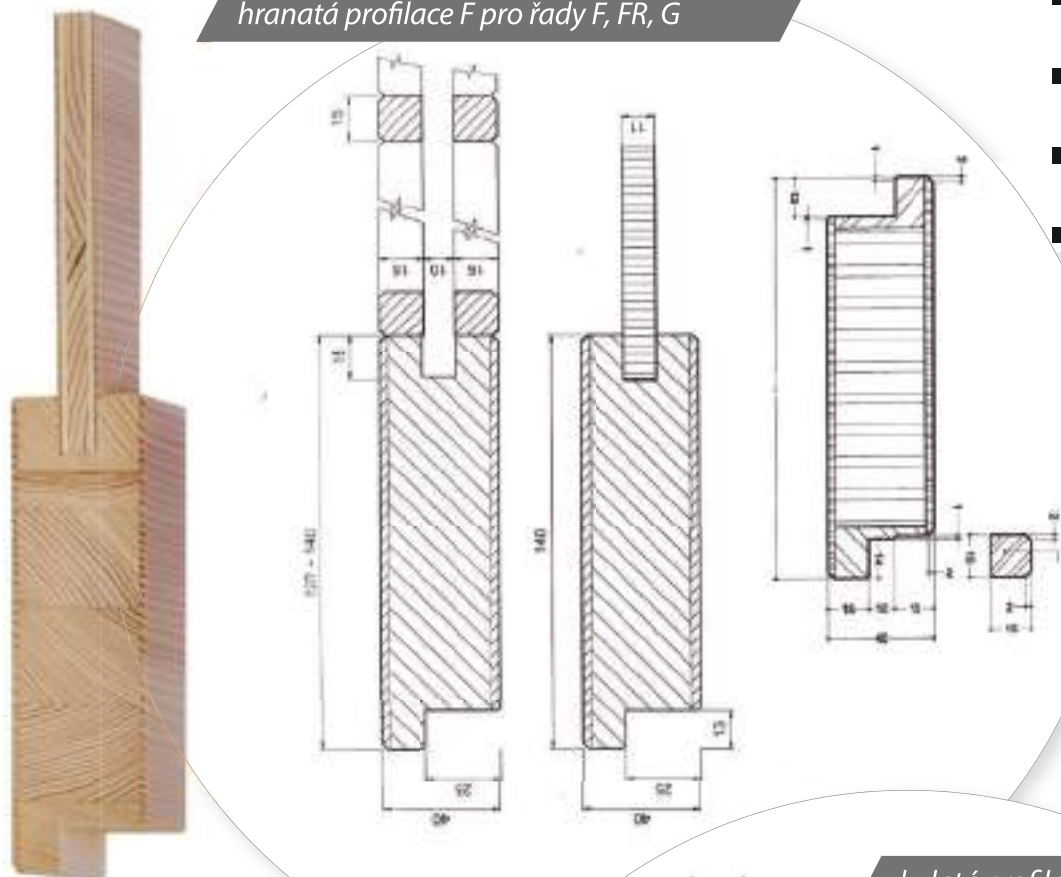

4 DRUHY PROFILACÍ K DODÁVANÝM DVEŘÍM:

- **HRANATÁ PROFILACE F:**
pro řady F, FR, a G
- **KULATÁ PROFILACE FG:**
pro řady FG
- **KULATÁ PROFILACE FS:**
pro řady FS
- **KULATÁ PROFILACE SU:**
pro řady SU

kulatá profílce FG pro řadu FG a G

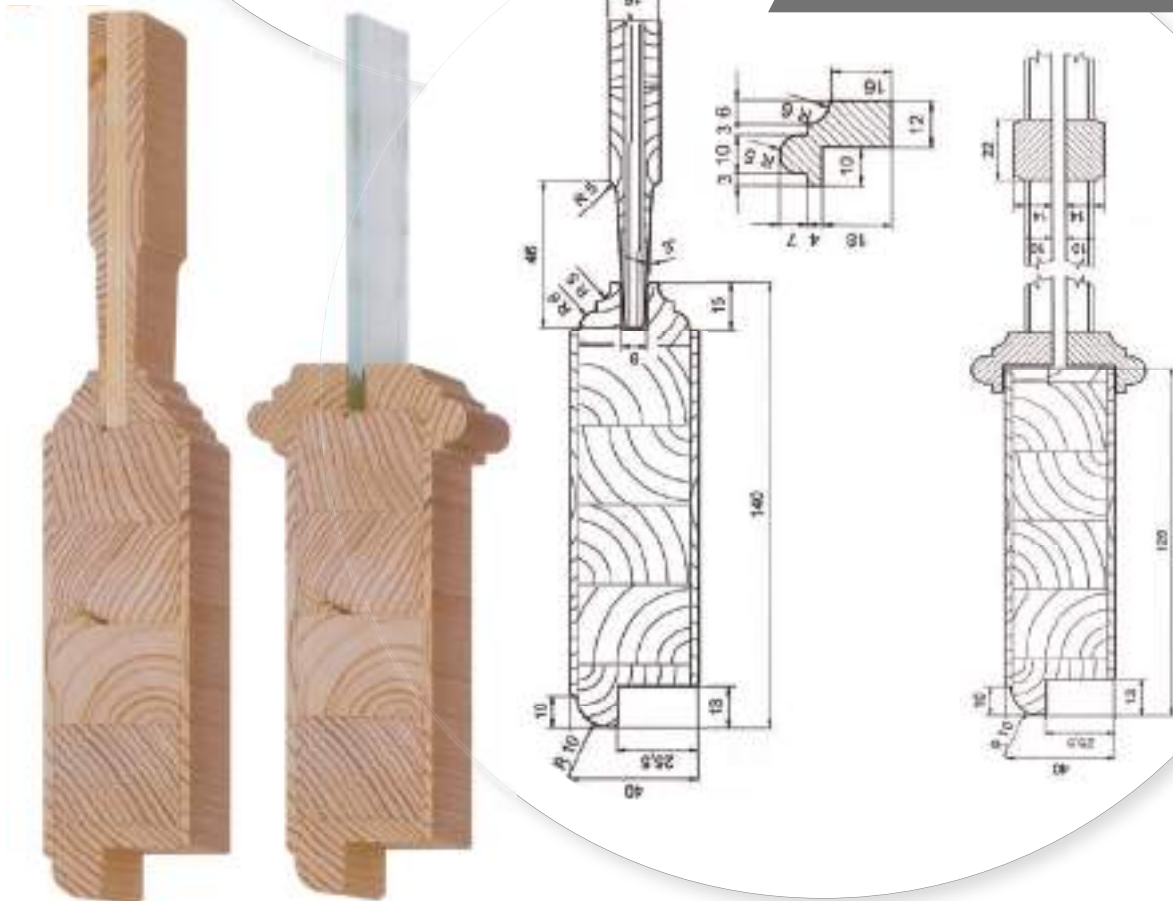

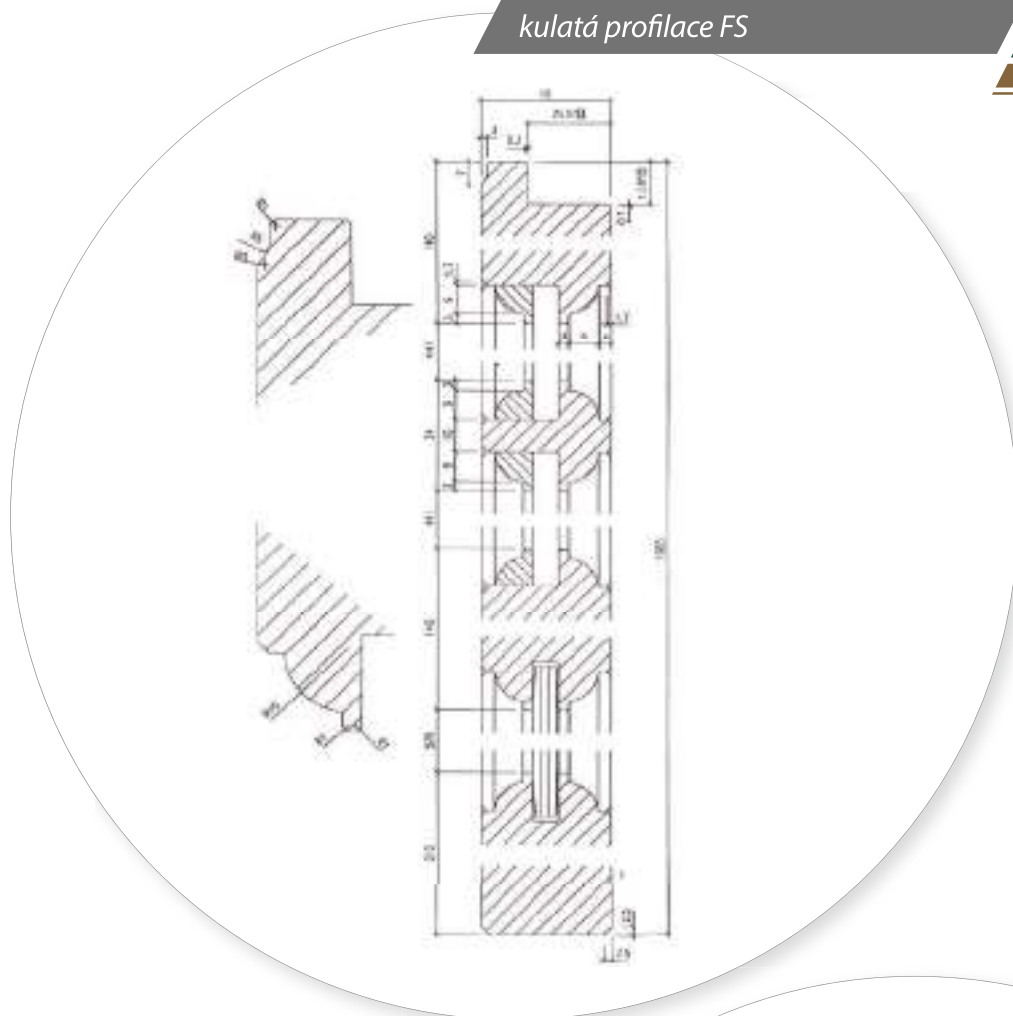

**POZNÁMKY
K PROFILACI SU:**

- svislé příčky u 4 kazetových typů dveří jsou 100 mm široké
- prosklení dělených skel je prováděno do pevných rámečků
- tuto profilaci nelze použít pro typy dveří s kulatým horním frýzem

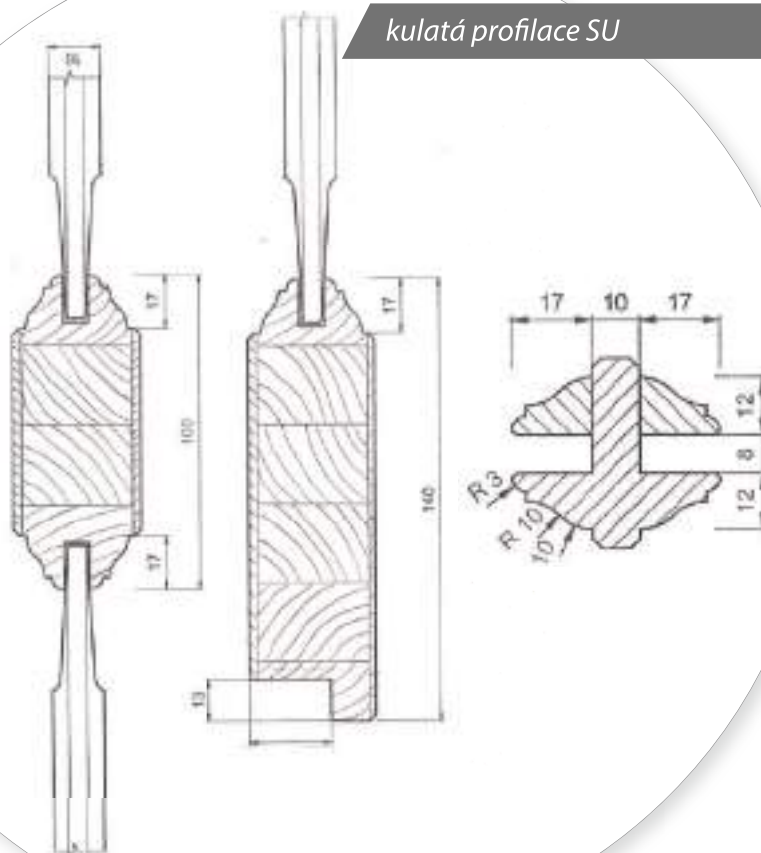

kulatá profilace SU



VODOROVNÝŘEZ

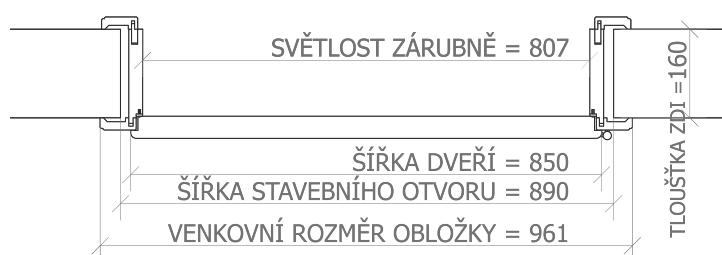

ČSN:

SVISLÝ ŘEZ

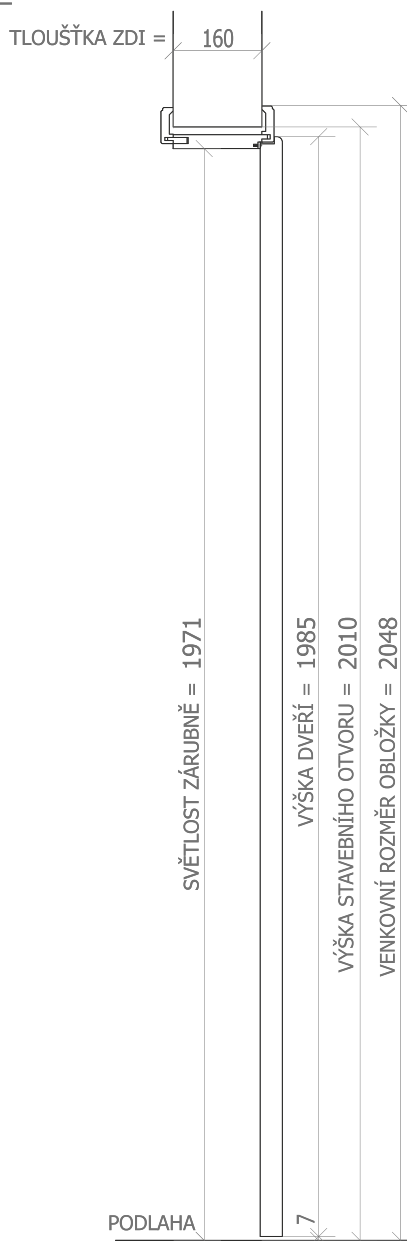

POHLED

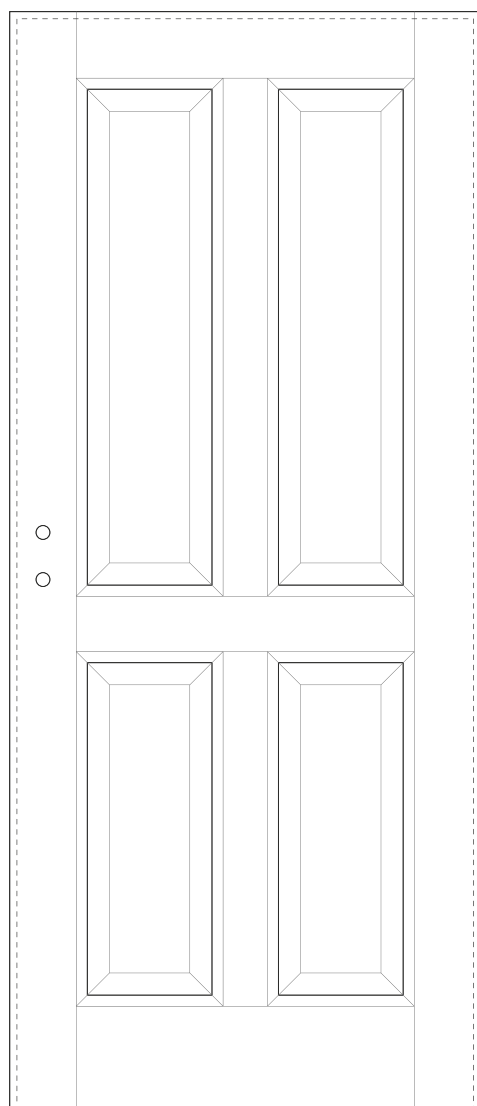

TYPOVÉ ROZMĚRY VNITŘNÍCH DVEŘÍ DLE ČSN:

ŠÍŘKA:

ROZMĚRY (MM)

ŠÍŘKA KŘÍDLA	650	750	850	950
SVĚTLOST ZÁRUBNĚ	607	707	807	907
ŠÍŘKA STAVEBNÍHO OTVORU	690	790	890	990
VNĚJŠÍ ROZMĚR OBLOŽKY	761	861	961	1061

VÝŠKA:

ROZMĚRY (MM)

VÝŠKA DVEŘNÍHO KŘÍDLA	1985
SVĚTLOST ZÁRUBNĚ	1971
VÝŠKA STAVEBNÍHO OTVORU	2010
VNĚJŠÍ ROZMĚR OBLOŽKY	2048



DIN:

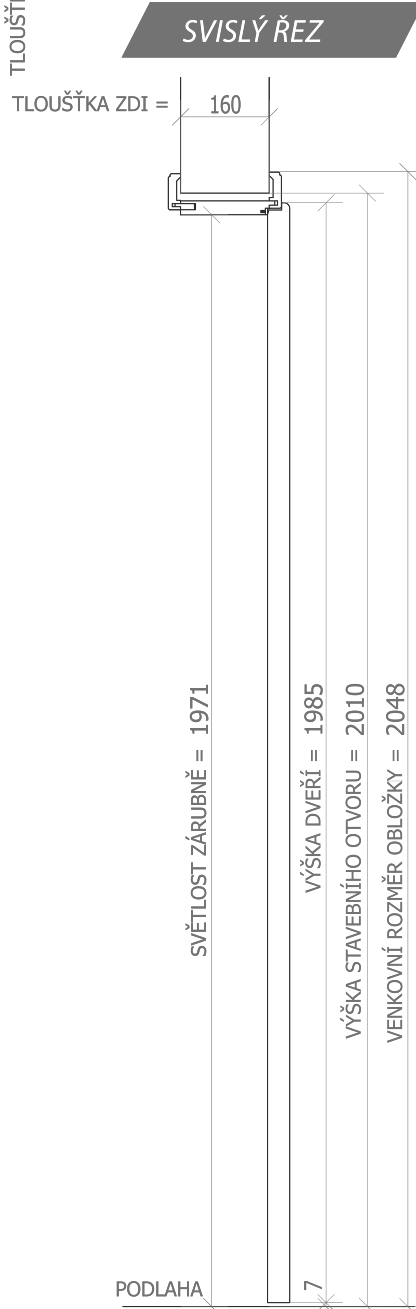
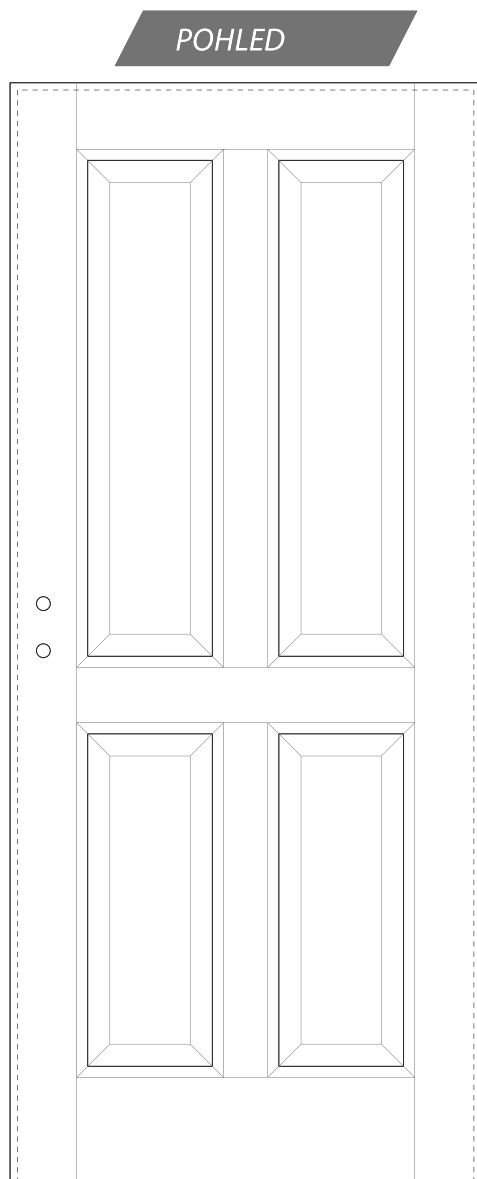

TYPOVÉ ROZMĚRY VNITŘNÍCH DVEŘÍ DLE DIN:

ŠÍŘKA:	ROZMĚRY (MM)			
ŠÍŘKA KŘÍDLA	610	735	860	985
SVĚTLOST ZÁRUBNĚ	567	692	817	942
ŠÍŘKA STAVEBNÍHO OTVORU	650	770	900	1020
VNĚJŠÍ ROZMĚR OBLOŽKY	721	846	971	1096

VÝŠKA:	ROZMĚRY (MM)
VÝŠKA DVEŘNÍHO KŘÍDLA	1985
SVĚTLOST ZÁRUBNĚ	1971
VÝŠKA STAVEBNÍHO OTVORU	2010
VNĚJŠÍ ROZMĚR OBLOŽKY	2048

KONSTRUKČNÍ PRVKY DVEŘÍ - KLIKY, ZÁMKY A ZÁVĚSY



Dveřní klika Maximal povrch: TiN-C, výplň: 3D ořech



Dveřní klika Maximal povrch: SNI, výplň: 3D dub



Dveřní klika Minimal povrch: Cr



Magnetický zámek



Protiplech magnetického zámku



Posuv Minima pro dřevěné dvoukřídlé dveře



Posuv Minima Glass na skleněné dvoukřídlé dveře

POSUVNÝ SYSTÉM MINIMA

Inovativní posuvný systém, který vyniká svým minimalistickým designem, jednoduchým, ale dokonalým provedením ve všech detailech. Posuv Minima je vybaven skrytým integrovaným zpomalovacím a tlumícím systémem při dojezdu v obou směrech. Jednotný systém lze použít na dřevěné i skleněné dveře. Podle hmotnosti dveří lze volit tlumiče 40 kg a 80 kg. V nabídce jsou varianty stříbrný matný hliník, leštěná ocel, braun mat, černý mat.



pro skleněné dveře

posuv Minima detail
matný stříbrný hliník

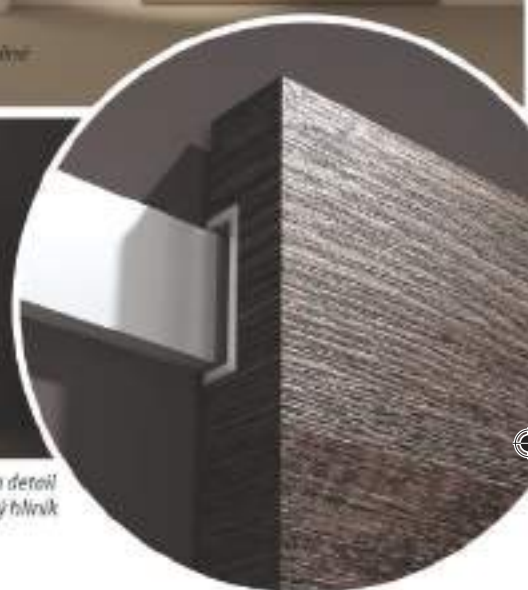

1FG-LA1/8

sekátý smrk, lak Exclusiv, dvoukřídlé posuvné dveře před stěnou (s příslušenstvím)

POSUVNÉ DVEŘE VYRÁBÍME VE VÍCE VARIANTÁCH:

- posuvné dveře s posuvným systémem Minima
- posuvné dveře do stavebního pouzdra
- posuvné dveře před stěnou (s příslušenstvím)

VZORNÍK SKEL



Altdeutsch bronz



Altdeutsch čirý



Conex



Grepi čiré



Činčila bronz



Činčila čirá



Flutes mat



Katedral klein 570



Kůra bronz



Kůra čirá



Madeira



Master point



Satinato (Matelux)



Mastercare



Niagara čiré

VZORNÍK DEKORŮ DŘEVIN A POVRCHOVÝCH ÚPRAV



SMRK SUKATÝ, KARTÁČ., LAK EXCLUSIV



SMRK SUKATÝ, KARTÁČ., TRANSPARENTNÍ LAK



SMRK SUKATÝ, KARTÁČ., BÍLÝ PIGMENT SUCHÝ



SMRK SUKATÝ, KARTÁČ., BÍLÁ BARVA



SMRK BEZSUKÝ, KARTÁČ., OLEJ



SMRK BEZSUKÝ, KARTÁČ., TRANSPARENTNÍ LAK



DUB, KARTÁČ., TVRDÝ VOSK



DUB, KARTÁČ., VOSK 566/784



BOROVICE, KARTÁČ., LAK NATURA



BOROVICE, KARTÁČ., LAK PINIE



DUB, KARTÁČ., BÍLÝ OLEJ



DUB, KARTÁČ., TRANSPARENTNÍ LAK



MODŘÍN, KARTÁČ., OLEJ



MODŘÍN, KARTÁČ., TRANSPARENTNÍ LAK



DUB SUKATÝ, KARTÁČ., OLEJ

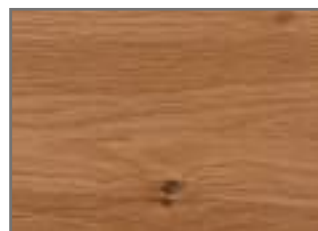

DUB SUKATÝ, KARTÁČ., TRANSPARENTNÍ LAK



SMRK SUKATÝ, KARTÁČ., MODRÁ PATINA



SMRK SUKATÝ, KARTÁČ., ZELENÁ PATINA



JAVOR, BROUŠENÝ, OLEJ



JAVOR, BROUŠENÝ, TRANSPARENTNÍ LAK



SMRK SUKATÝ, KARTÁČ., BÍLÁ PATINA



SMRK SUKATÝ, KARTÁČ., PATINA SLONOVÁ KOST



OLŠE, BROUŠENÁ, OLEJ



OLŠE, BROUŠENÁ, TRANSPARENTNÍ LAK



MDF, BÍLÁ BARVA, RAL 9010



SMRK SUKATÝ, KARTÁČ., PATINA ŠEDÁ



BUK, BROUŠENÝ, OLEJ



BUK, BROUŠENÝ, TRANSPARENTNÍ LAK



KONTAKTNÍ ADRESY:

SÍDLO SPOLEČNOSTI:

Štěrková 897
153 00 Praha - Radotín

PROVOZOVNA:

Těšovice 39
383 01 Prachatice
okres Prachatice

PODNIKOVÁ PRODEJNA:

Na Valentince 41/17
150 00 Praha Smíchov
(vchod z ulice Nádražní)

www.czechdoor.cz

Mobil: +420 602 487 074 český
+420 602 959 658 německý

E-mail: obchod@czechdoor.cz

Váš prodejce:

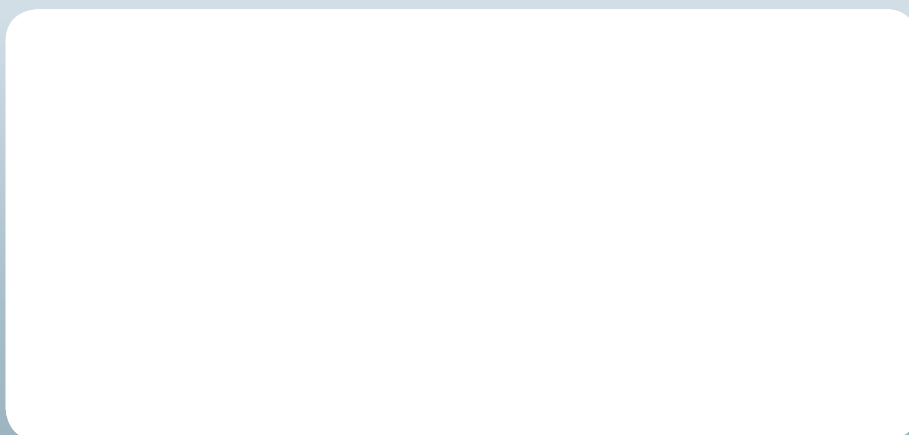

www.czechdoor.cz